



ZARGES



2015

ZARGES

Monter. Conditionner, Transporter. Solutions spéciales.

# Table des matières

En savoir plus sur ZARGES \_\_\_\_\_ Page **2**

**NOUVEAU** ZARGES Nouveautés 2015 \_\_\_\_\_ Page **4**

## EMBALLER, TRANSPORTER

à partir de la page **6**



**01** Caisses & malles \_\_\_\_\_ Page **10**

**02** Caisses, bacs, paniers et palettes \_\_\_\_\_ Page **70**

**03** Chariots, systèmes de rayonnages et solutions logistiques pour le secteur de la santé \_\_\_\_\_ Page **76**

## DISPOSITIFS D'ACCÈS EN HAUTEUR

à partir de la page **112**



**04** Echelles \_\_\_\_\_ Page **116**

**05** Plateformes de travail / podiums mobiles ZAP ZARGES \_\_\_\_\_ Seite **168**

**06** Escaliers et passerelles \_\_\_\_\_ Page **182**

**07** Equipements spéciaux en option, accessoires & pièces de rechange \_\_\_\_\_ Page **194**

**08** Echafaudages mobiles \_\_\_\_\_ Page **212**

**09** Echelles à crinoline \_\_\_\_\_ Page **256**

**10** Technique de puits \_\_\_\_\_ Page **274**

## SOLUTIONS SPECIALES

à partir de la page **296**



**11** Solutions spéciales \_\_\_\_\_ Page **298**

Conteneurs spéciaux et solutions logistiques \_\_\_\_\_ Page **304**

Solutions spéciales pour dispositifs d'accès en hauteur \_\_\_\_\_ Page **310**

Autres solutions spéciales \_\_\_\_\_ Page **326**

## INFORMATIONS & SERVICE

à partir de la page **334**

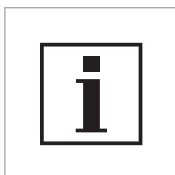

**12** Informations supplémentaires \_\_\_\_\_ Page **336**

**13** Service ZARGES \_\_\_\_\_ Page **348**

Index des mots-clés/Registre de recherche \_\_\_\_\_ Page **355**

Conditions générales \_\_\_\_\_ Page **362**

**Caisses & malles**  
à partir de la page 10



**01**

**Caisses, bacs, paniers et palettes**  
à partir de la page 70



**02**

**Chariots, systèmes de rayonnages et solutions logistiques**  
à partir de la page 76



**03**

**Echelles**  
à partir de la page 116



**04**

**ZAP ZARGES**  
**Plate-formes de travail / podiums mobiles**  
à partir de la page 168



**05**

**Escaliers et passerelles**  
à partir de la page 182



**06**

**Equipements spéciaux en option, accessoires & pièces de rechange**  
à partir de la page 194



**07**

**Echafaudages mobiles**  
à partir de la page 212



**08**

**Echelles à crinoline**  
à partir de la page 256



**09**

**Technique de puits**  
à partir de la page 274



**10**

**Solutions spéciales**  
à partir de la page 296



**11**

**Informations supplémentaires**  
à partir de la page 336



**12**

**Service ZARGES**  
à partir de la page 348



**13**

# ZARGES

## NOUVEAUTÉS 2015

### La série K 424 XC:

Allie la qualité légendaire des caisses ZARGES à une nouvelle mobilité.  
**Voir à partir de la page 14.**



### Chariot armoire W 105 N:

Appareil fonctionnel de transport et de stockage pour applications diverses.  
**Voir à partir de la page 80.**



Chez nous, les bonnes idées pour le développement de nouveaux produits ne relèvent pas du hasard mais sont le résultat d'une étroite collaboration avec vous: notre clientèle. Cette année nous avons sélectionné et réalisé les meilleurs idées.

Toutes les nouveautés ont été développées par nos ingénieurs avec ténacité et passion.

Pour un vaste assortiment où les pros trouvent toujours ce qui convient.

Découvrez nos nouveaux produits dans le catalogue et bien sûr également chez votre revendeur spécialisé à proximité.

### Equipement intérieur:

Un programme élargi d'équipements intérieurs offre encore plus de possibilités. **Voir à partir de la page 18.**



### ZARGES Security Lock Safebox:

Plus de sécurité avec votre code PIN personnel.  
**Voir à partir de la page 44.**



### Z 600 Echelle-plate-forme, mobile, avec ZARGES Auto et Ergo Stop:

Mobile et confortable : escalier avec fonctions de freinage ergonomiques et plate forme extra large.

**Voir aussi page 189.**



## ZARGES NOUVEAUTES 2015

### Plate-forme de travail Z 600, pliante:

Antidérapante et confortable au maximum : plate-forme de travail pliante avec revêtement R13. **Voir aussi page 158.**



### Plate-forme de montage Z 600 ZAP, pliable:

Mobile et confortable : plate-forme de travail en aluminium avec escalier d'accès et frein central. **Voir aussi page 175.**





# EMBALLAGE & TRANSPORT



La perfection de l'emballage, du transport et du stockage – la vaste gamme offre pour chaque demande la caisse ZARGES adéquate. Grâce à la variété de solutions d'équipement intérieur et de mobilité ainsi qu'à la diversité des accessoires, vous faites d'une caisse ZARGES votre caisse ZARGES – un accompagnateur sur mesure et indestructible.

## Contenu:

- 01** Caisses & mallettes \_\_\_\_\_ à partir de la page **10**
- 02** Caisses, paniers et palettes \_\_\_\_\_ à partir de la page **70**
- 03** Chariots, système d'étagères, solutions logistiques pour le secteur de la santé \_\_\_\_\_ à partir de la page **76**



## Qualité du leader du marché – des détails qui font la différence.

Le nom ZARGES est synonyme de qualité depuis des décennies. La gestion de la qualité ZARGES a été contrôlée dans le cadre d'un audit de certification et correspond à la dernière norme DIN EN ISO 9001:2008.

Notre travail la respecte ainsi que d'autres normes, dispositions et lois. Cela se reflète d'une part dans la fiabilité et la durabilité de nos produits qui répondent aux exigences élevées de nos clients et partenaires.

D'autre part, nous améliorons ainsi les processus dans nos entreprises en mettant en œuvre nos procédés de

production et notre démarche qualité de façon à ce que les dysfonctionnements soient découverts suffisamment tôt et limités.

Nous considérons un développement constant comme étant une obligation envers nos clients et partenaires.

**Nous fournissons des produits et prestations qui correspondent à vos attentes – qualité ZARGES.**

### Des détails qui font la différence:



Des liaisons par soudage à haute résistance assurent la stabilité unique en son genre des caisses ZARGES.



Châssis complètement en aluminium, et donc léger et résistant à la corrosion.



Joint d'étanchéité du couvercle en mousse injectée, protégé dans le couvercle contre les endommagements, protection sûre contre la poussière et l'humidité pour une longue durée de vie de la caisse.



Pare-chocs intégré d'une seule pièce, léger et facilement remplaçable.

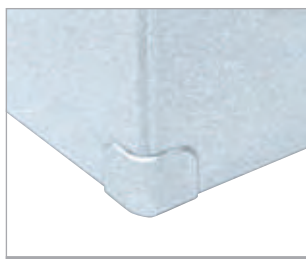

Mallette à soudures d'étanchéité, en aluminium anodisé pour une stabilité et une étanchéité uniques.



Les sangles de couvercle ZARGES sont très résistantes et scellées pour qu'elles ne s'effilochent pas. La fixation avec des rivets spéciaux avec tête de grande taille permet d'empêcher de façon sûre un arrachement du couvercle ouvert en même en cas de fortes contraintes.

## Equipements intérieurs

ZARGES propose pour chaque tâche d'emballage l'équipement intérieur adéquat. Une vaste gamme d'équipements standard résout déjà beaucoup de tâches d'emballage. Par ailleurs ZARGES propose pour chaque problème de transport si peu ordinaire qu'il soit un insert en mousse spécialement conçu.



## Vaste gamme de produits

ZARGES propose une vaste gamme de produits depuis la caisse légère K405 jusqu'à la caisse spéciale K475 étanche à la vapeur en passant par la caisse universelle K470. Les applications spéciales comme le caisson autoportant Mitraset 19" ou les conteneurs spéciaux ZARGES parachèvent la gamme. La gamme de caisses est complétée par une grande variété de chariots en aluminium et autres matériaux ainsi que par des palettes plates en aluminium. Qu'il s'agisse d'un produit standard ou d'une fabrication spéciale, la gamme ZARGES propose toujours la solution parfaite.



## ZARGES propose des solutions uniques et innovantes pour un maximum d'avantages de la clientèle

Roulettes amovibles à clipser, montées sans outils en quelques secondes sur chaque caisse.



Les fermetures ZARGES allient une excellente ergonomie à une durée de vie exceptionnelle.



Les poignées confort ZARGES allient résistance extrême et ergonomie.



K470 - IP 65 - protection unique en son genre contre la poussière et les projections d'eau, avec certificat TÜV.



Le nouvel élément à roulette innovant de la K424 XC combine mobilité aisée intégrée et aptitude à l'empilage avec toutes les autres séries de caisses ZARGES. L'élément offre par ailleurs la possibilité d'utiliser une jeu de roulettes de 125 mm de diamètre.



Grâce à une interaction parfaite de l'emballage intérieur et du contenant, les caisses ZARGES pour produits dangereux résistent aux tests de chute de 9 m de hauteur.







**ZARGES Caisses & Mallettes –**  
toujours la solution idéale proposée  
par des pros pour des pros.

# ZARGES Caisses & Malettes – Emballage et transport sûrs.

Les caisses et boîtiers de ZARGES représentent la solution logistique proposée par des pros pour des pros en matière d'emballage et de transport sûrs. Ils se caractérisent par un faible poids, une grande stabilité et une durée de vie extrême. Les caisses et boîtiers existent en multiples variantes avec de nombreuses solutions de confort élaborées. Elles sont empilables, résistantes à la température et robustes. Cela contribue à la grande utilité du produit et à une durabilité unique de sa valeur, et cela depuis les années 1950 quand ZARGES a mis la première caisse en aluminium sur le marché. Ce classique qu'est la caisse K 470 de ZARGES a continué à évoluer durant de nombreuses années et est utilisée aujourd'hui dans le monde entier pour les usages les plus divers, au pôle Nord tout comme dans les déserts à travers le monde. ZARGES impose sans cesse de nouveaux critères en matière d'innovation, grâce à de nouvelles variantes et également par un perfectionnement ciblé des caisses et boîtiers.

Une gamme étendue d'accessoires permet d'adapter parfaitement les caisses et boîtiers aux exigences individuelles. La disponibilité rapide de tous les modèles est par ailleurs garantie.

Pour la représentation et la présentation il existe chez ZARGES des malettes haut de gamme qui se caractérisent non seulement par un design stylé mais également par un haut confort de manipulation. Les malettes de présentation et de service offrent de plus une grande stabilité et une protection sûre.

**Nouveauté  
2015**

## La série K 424 XC

allie la qualité légendaire des caisses ZARGES à une nouvelle mobilité.

**Voir à partir de la page 14.**



# 01







CAISSES & MALLETES



01

## Contenu Chapitre **01**

à partir de la  
page

	K 424 XC	<b><u>14</u></b>
	K 470	<b><u>24</u></b>
	Caisses spéciales	<b><u>48</u></b>
	Eurobox	<b><u>54</u></b>
	Caisse ZARGES	<b><u>64</u></b>
	Caisse de transport K 405	<b><u>67</u></b>
	Caisse alu K 410	<b><u>68</u></b>

Nouveauté  
2015



K424 XC avec insert en mousse fabriqué individuellement (voir p. 20)



K424 XC – avec sac intérieur et cloisons transversales (voir p. 19)



K473 Conteneurs pour charges lourdes (voir p. 49)



K470 avec insert en mousse individuel antistatique (voir p. 33)

## ZARGES Caisses & Mallettes – exemples d'utilisation.



Mallette en alu K410 en version spéciale (voir p. 69)



K470 homologuée pour les produits dangereux (voir p. 40)



Caisses ZARGES: idéales en cas de conditions extrêmes



Des expéditions dans le monde entier font confiance à la qualité de ZARGES



Caisse universelle K470 – avec roulettes amovibles à clipser (voir p. 29)

**Caisses ZARGES – toujours le bon choix.**



Eurobox ZARGES comme boîte à outils (voir p. 63)



ZARGES K470, empilable, avec roulettes amovibles à clipser (voir p. 29)

Source: DEB

## NOUVEAUTE ZARGES –

la nouvelle K 424 XC allie la qualité légendaire des caisses ZARGES à une nouvelle mobilité.



Nouveauté  
2015

## ZARGES K 424 XC – faite par des pros pour des pros.

Les exigences imposées à une caisse mobile sont aussi variées que les besoins des hommes qui les utilisent.

Comment la caisse ZARGES K 424 XC peut-elle remporter un succès équivalent auprès de tous ?

Qu'il s'agisse des services d'assistance, des pompiers, de l'industrie, de l'artisanat, des secteurs du film ou de la photo ou des loisirs ?

C'est simple, elle se réduit à l'essentiel :

protection parfaite, mobilité maximale et poids minimal.



**Note :**

Brevet et modèle déposés.

## Des roulettes intégrées assurent la mobilité – à tout moment.

La qualité robuste de ZARGES assure une grande capacité de charge de la caisse. Faible poids propre grâce à la fabrication en aluminium. Poignées confortables pour une manipulation ergonomique. Des roulettes supplémentaires de grande taille augmentent l'écart au sol si nécessaire. Les équipements intérieurs flexibles offrent des solutions pour pratiquement toutes les tâches d'emballage.



01



- 1 Coins d'empilage.**  
Plastique résistant aux chocs et éléments empilables intégrés pour un empilement en toute sécurité.



- 2 ZARGES poignée confort à ressort.**  
Forme ergonomique et résistance extrême.



- 3 ZARGES Fermeture confort.**  
Durée de vie extrêmement longue, équipée de serrures à clé.



- 4 Matériau aluminium.**  
Haute capacité de charge jusqu'à 50 kg malgré le faible poids propre.



- 5 Moulures et angles nervurés sur le pourtour.**  
Pour une plus grande stabilité de forme.



- 6 Poignée télescopique.**  
Poignée intégrée, extensible, pour plus de mobilité.



- 7 Sangles de maintien du couvercle.**  
Stabilité renforcée.



- 8 Insert de fond en mousse, de série.**  
Amovible en mousse PE résistant à l'usure.



- 9 Roulettes de série, 50 mm.**  
Mobilité optimale grâce à des roues spéciales en polyuréthane et polyamide.



- Jeu de roulettes en option, 125 mm.**  
Mobilité sur sol accidenté et sur longues distances.



- Kit tout-terrain en option, 220 mm avec pied.**  
Roulettes tout terrain pour une mobilité illimitée sur tous les sols.



- Pied en option pour kit tout terrain 220 mm.**  
Rabattable.



01

**i**

Vous trouverez plus d'informations sur les propriétés du produit et la qualité dans la partie Service à partir de la page 336.



Poignée abattante à ressort Confort ZARGES



Fermeture Confort ZARGES

**La stabilité combinée à la flexibilité: la solution de transport légère et à toute épreuve pour chaque sol, avec de nombreux accessoires:**

- Caisse mobile robuste en aluminium de qualité ZARGES, longue durée de vie.
- Mobilité optimale grâce à des roues 50 mm, une poignée extensible (n° de référence 41810 à 41814) et une deuxième poignée abattante à ressort sur la face avant (n° de référence 41815).
- Déplacement silencieux grâce à des roues spéciales Ø 50 mm en polyuréthane et polyamide.
- Empilage sûr grâce à des coins d'empilage en matière plastique résistante aux chocs et des éléments d'empilage intégrés dans le cadre porteur. Empilable aussi avec d'autres séries ZARGES, K 470 et Eurobox.
- Haute capacité de charge de jusqu'à 50 kg de poids total pour un faible poids propre.
- Equipée en série d'un fond amovible en mousse PE résistante à l'abrasion.
- Moulures et angles nervurés pour plus de stabilité.
- Equipée de solides sangles de maintien du couvercle.
- ZARGES fermetures confort avec durée de vie extrêmement longue, équipées de serrures à clé.
- Polyvalente grâce à une vaste gamme d'équipements intérieurs adaptables.
- Jeux de roues 125 mm ou 220 mm tout-terrain disponibles en option pour une meilleure aptitude tout-terrain.

## K 424 XC

**Note :**

La série K 424 XC comprend 6 modèles avec une capacité volumétrique de 28 à 195 L.



01



Roulettes spéciales intégrées Ø 50 mm



Empilable également avec jeu de roues monté (n° de référence 41818), également avec d'autres séries ZARGES.



Toutes les tailles de la série K 424 XC sont équipées en série d'une découpe de mousse de fond en PE résistant à l'abrasion.

voir n°	Dimensions intérieures L x l x h, env. mm	Dimensions extérieures L x l x h, env. mm	Volume, env. l	Poids, env. kg	Poignée de traction	Poids total max. env. kg	N° de référence
1	516 x 350 x 159	550 x 400 x 233	28	6,3	3 pièces	20,0	41810
2	550 x 350 x 310	600 x 400 x 385	60	7,3	3 pièces	20,0	41811
3	750 x 350 x 380	800 x 400 x 455	99	9,0	2 pièces	30,0	41812
4	750 x 450 x 310	800 x 500 x 385	105	9,5	2 pièces	30,0	41813
5	750 x 635 x 410	800 x 685 x 485	195	12,0	2 pièces	30,0	41814
6	910 x 350 x 380	960 x 400 x 455	120	9,5	2. poignée abattante à ressort	50,0	41815



## Equipements intérieurs K 424 XC

Nouveauté  
2015

## Sac couvercle

Sacs de couvercles représentatifs en nylon noir à monter soi-même. Solution idéale pour les tablettes, les câbles, les petits accessoires ou les documents. Associe la protection des pièces avec l'ordre dans la caisse. Le sac peut facilement être retiré.



Désignation	Dimensions L x l x H, env. mm	Convient pour les caisses de dimensions intérieures, L x l à partir de mm	N° de référence
Sac pour couvercle, grand	420 x 260 x 40	550 x 350	41820
Sac pour couvercle, petit	260 x 150 x 40	510 x 250	41821



## Insert porte-documents

La serviette pratique pour les documents et les outils de travail en tissu résistant à monter soi-même. Montage facile. Auto-adhésif.

Dimensions L x l, env. mm	Convient pour les caisses de dimension intérieure, L x l à partir de mm	N° de référence
430 x 290	550 x 350	40626



## Sacoche à outils

Le sac transportable et amovible pour le rangement de vos outils. En tissu très résistant.

Dimensions L x l x H, env. mm	Convient pour les caisses de dimension intérieure, L x l à partir de mm	N° de référence
430 x 260	550 x 350	40627



Possibilités d'utilisation variées

## Calage en mousse

La protection universelle pour les objets fragiles. Habillage durable et anti-usure en mousse PE. Fond et parois en plastazote LD 45 (poids spécifique 45 kg/m<sup>3</sup>, épaisseur 11 mm). Mousse de couvercle en mousse alvéolée PU. Y compris mousse de fond, auto-adhésive.



Protection universelle pour tout contenu

Convient pour	Dimensions intérieures L x l x H, env. mm	N° de référence
41810	516 x 350 x 159	43889
41811	550 x 350 x 310	43864
41812	750 x 350 x 380	43891
41813	750 x 450 x 310	43892
41814	750 x 635 x 410	43893
41815	910 x 350 x 380	43890

## Equipements intérieurs K 424 XC

### Cubes de mousse

Inserts en mousse souple prédécoupés en mousse PU à alvéoles ouvertes. La solution simple et rapide pour les pièces uniques ou les petites séries. Adaptation de forme possible sans outils. Deux différentes épaisseurs de plaques dans le jeu, insert de couvercle en mousse alvéolée 30 mm, mousse de fond 10 mm. Mousse alvéolée auto-adhésive dans le couvercle.

Convient pour	Dimensions intérieures L x l x H, env. mm	N° de référence
41810	516 x 350 x 159	43848
41811	550 x 350 x 380	43854
41812	750 x 350 x 380	43850
41813	750 x 450 x 310	43851
41814	750 x 635 x 410	43852
41815	910 x 350 x 380	43853



### Poche intérieure avec éléments de séparation auto-agrippants

Le système de rangement flexible avec cloisons auto-agrippantes. Sac intérieur robuste, hydrofuge en polyester. Fermeture complète possible grâce à une fermeture à glissière. Chargement et déchargement aisés grâce aux renforts latéraux. Amovible, équipé de poignées de transport. Equipé de cloisons qui peuvent être disposées au choix par fixation auto-agrippante.

**Nouveauté 2015**



#### Conseil ZARGES

Tous les sacs intérieurs peuvent être combinés avec les nouveaux sacs de couvercle n° de référence 41820 et 41821.



Combinaison possible avec sac de couvercle



Des cloisons flexibles assurent un ordre durable.



Chargement et déchargement faciles grâce à la grande ouverture du sac



Sac intérieur facilement amovible

Désignation	Dimension L x l x h, env. mm	Nombre d'éléments de séparation	N° de référence
Sac intérieur pour 41810	516 x 350 x 159	4	41822
Sac intérieur pour 41811	550 x 350 x 310	4	41823
Sac intérieur pour 41812	750 x 350 x 380	6	41824
Sac intérieur pour 41813	750 x 450 x 310	6	41826
Sac intérieur pour 41814	750 x 635 x 410	6	41827
Sac intérieur pour 41815	910 x 350 x 380	6	41828



## Mobilité K 424 XC

La gamme K 424 XC est déjà équipée d'un jeu de roulettes d'un Ø de 50 mm. Celles-ci se caractérisent par un déplacement facile et silencieux.



### Jeu de roulettes 125 mm

Jeu de roues avec pneus pleins et jantes en matière plastique, sans trace. Augmente la garde au sol à 50 mm. Avec roulement à billes de haute qualité et arbres de roue.

Montage sans outils possible grâce à l'actionnement d'un bouton sur chaque K 424 XC.

Peut être monté à tout moment en post-équipement. Y compris sac de rangement auto-adhésif en nylon solide.

**Nouveauté  
2015**



#### Conseil ZARGES

Peut être monté et démonté en quelques secondes.



Convient pour caisses	Ø de roulettes, env. mm	N° de référence
Toutes les K 424 XC	125	41818

### Jeu tout-terrain 220 mm

Sur demande, ZARGES équipe la K 424 XC de roulettes tout-terrain:

Mobilité même sur les terrains difficiles et accidentés.

Pneumatiques de grande qualité, diamètre 220 mm.

Augmente la garde au sol à 65 mm.

Les pieds montés en usine permettent de poser la caisse à l'horizontale. Après une préparation en usine, les roulettes et l'axe peuvent être montés et démontés sans outils.

**Nouveauté  
2015**



Convient pour caisses	Ø de roulette, env. mm	N° de référence
41812, 41815	220	41819
41813	220	41832
41814	220	41833

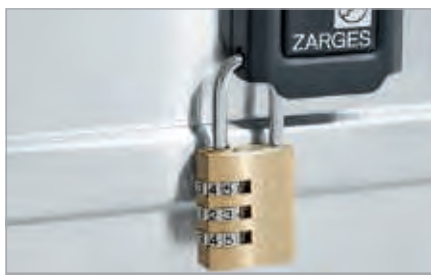

## Accessoires standard K 424 XC

**01**

### Cadenas

Cadenas avec combinaison à 3 chiffres.  
Diamètre d'arceau 5 mm.

Convient pour	N° de référence	
toutes les caisses ZARGES	46989	

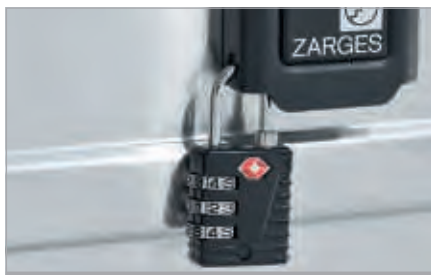

### Cadenas TSA

Cadenas à combinaison à 3 chiffres. Le cadenas TSA pouvant être ouvert sans destruction.

Convient pour	N° de référence	
toutes les caisses ZARGES	46789	



### Câble d'attache

Sur demande, ZARGES équipe la K 424 XC d'un câble d'attache. Cela empêche que la K 424 XC fermée à clé puisse être emmenée. Sécurisation rapide sur les chantiers ou dans les véhicules. Le câble peut seulement être retiré quand le couvercle est ouvert. Câble en acier spécial gainé de matière plastique. Longueur 1,20 m, y compris montage en usine de la garniture.

Longueur m	N° de référence	
1,20	375891	

**Nouveauté  
2015**

## Personnalisation K 424 XC



### Plaques à graver

A apposer sur les conteneurs avec gravure DIN, lettres majuscules, hauteur caractères 20 mm sur une ou plusieurs lignes.



### Gravure

Caractères DIN, lettres majuscules, hauteur caractères 20 mm, sur une ou plusieurs lignes.



### Porte-étiquettes

En différentes tailles selon DIN ou tailles spéciales.



### Languette pour cadenas

Préparation pour plombs et cadenas. Pour l'utilisation de cadenas avec diamètre d'anse 8 mm.

### Inscription

ZARGES propose des inscriptions personnalisées:



- ① Sérigraphie monochrome ou polychrome
- ② Film auto-adhésif, sur demande également indécollable
- ③ Lettres adhésives
- ④ Montage de plaques signalétiques

## Pack d'équipement complet K 424 XC

**TOP**  
 PRODUIT

01

**Note :**

La combinaison du **sac de couvercle** et du jeu de roulettes pratique **125 mm** fait de la K 424 XC un accompagnateur universellement adaptable.

**Conseil ZARGES**

Les **packs d'équipement complet K 424 XC** offrent un **avantage de prix de 15 %** par rapport aux composants achetés individuellement.

'Achat malin' en pack – les variantes les plus utiles réunies dans une ZARGES K 424 XC.

- 2 tailles au choix.
- Packs d'équipement attractifs avec avantage de prix:  
K424 XC (n° de référence 41811 ou 41812) sac de couvercle (n° de référence 41820), sac intérieur (n° de référence 41823 ou 41824) et jeu de roulettes (n° de référence 41818).



## Pack d'équipement complet K 424 XC

Désignation	Modèle de base	Dimensions intérieures L × l × H, env. mm	équipé de			N° de référence
			Sac intérieur	Sac couvercle	Jeu de roulettes	
Pack 1	41811	550 × 350 × 310	41823	41820	41818	<b>41816</b>
Pack 2	41812	750 × 350 × 380	41824	41820	41818	<b>41817</b>

# Caisse universelle K470 –

Qualité de bout en bout.



L'original depuis 1950.

La qualité maximale est toujours une question de détails. Nos caisses universelles ont ainsi confirmées notre position de leadership sur le marché et sur la qualité.

## La supériorité commence dans les détails.



- 1 Joint périphérique en mousse injectée dans le couvercle.** Protection préventive contre l'usure, la surcharge et l'écrasement.

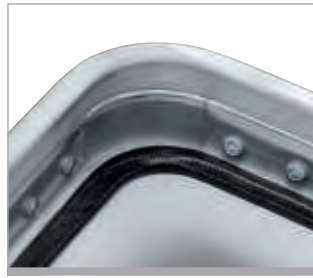

- 2 Fonction d'étanchéité** garantie également dans les coins.



- 3 Charnière en acier inox** rivetée dans l'enveloppe en tôle et dans le profilé plein de couvercle (protection contre l'arrachement).



- 4 Coins d'empilage** en fonte d'aluminium résistante.



- 5 Deux sangles de couvercle résistantes.** Scellées aux extrémités pour éviter l'effilochage. Pas de déchirure en cas de contrainte élevée. Fixées avec des rivets spéciaux (tête surdimensionnée).



- 6 Plus ergonomiques grâce à une surface d'appui plus large pour la main.** Les surfaces de prise plus larges et plus épaisses permettent une manipulation plus confortable et sans fatigue des caisses.



- 7 Tous les assemblages rivetés** avec rivets pleins.



- 8 Selon la taille moulure sur tout le pourtour et moulure d'angle** pour le renforcement.

**!** **Indication:**  
La caisse universelle K 470 est disponible en 25 tailles standard.



- 9 Baguettes de glissement** en profilés d'aluminium stables pour les caisses à partir de dim. ext. 1200 x 800 mm (renforcement supplémentaire).



- 10 Cadre de rebord, de fond, de couvercle** en profilés pleins, jointure entièrement soudée avec de la tôle, liaison durable complémentarité de forme extrêmement résistante.

## Adaptées à vos besoins – plus grande diversité de fermetures confort.

Les fermetures confort de ZARGES peuvent être équipées à tout moment d'une serrure encastrés ou d'un ressort anti-ouverture. Une protection par cadenas ou plombage est également possible.



Fermeture avec serrure



Fermeture avec ressort anti-ouverture



Fermeture avec clip K 470 et cadenas



Fermeture avec ressort anti-ouverture et serrure



# 1 caisse – 1000 possibilités

Qu'il s'agisse d'un produit standard ou d'une fabrication spéciale, la caisse K 470 de ZARGES propose toujours la solution parfaite pour les plus hautes exigences.

Appareils sensibles pour expéditions, dons humanitaires urgents pour des missions à l'étranger ou transport de produits dangereux: La caisse classique en aluminium K470 de ZARGES offre une protection parfaite pour tout ce qu'il faut emmener – même dans des conditions extrêmes. Une vaste gamme d'accessoires système assure une solution de conditionnement optimale pour chaque tâche.



**Vous trouverez plus d'informations** sur les propriétés du produit et la qualité dans la partie Service à partir de la page 336.



Insert en mousse fabriqué individuellement



Sacs intérieurs en tissu synthétique robuste

## Equipement intérieur

Un équipement intérieur fait également partie de l'emballage optimal. ZARGES offre pour toutes les tailles standard de la K470 un habillage en mousse de série. Pour les tailles les plus usuelles, il y a du nouveau: des sacs intérieurs en tissu synthétique qui à l'aide de cloisons transversales, assurent une répartition flexible de l'espace intérieur. Des jeux de cubes en mousse et de cloisons sont également disponibles pour toutes les tailles usuelles.

ZARGES propose bien sûr pour chaque problème de transport si peu ordinaire qu'il soit un insert en mousse spécialement conçu.

Voir la page 30 pour plus de détails.



Set d'élingues de montage, en textile



Support de palette

## Solutions de mobilité

Selon la taille, le poids et les conditions de transport, le ZARGES Case Center offre la solution de mobilité adéquate: roulettes amovibles à clipser, chariots supports, ou supports de palette pour le post-équipement des caisses. En option, la K470 de ZARGES peut être équipée d'élingues de montage contrôlés TÜV.

Voir la page 34 pour plus de détails.



Roulettes amovibles à clipser



Montage sans outil sur chaque K470



### Accessoires

Des caisses vides sans configuration intérieure ne satisfont que très rarement les attentes et les exigences. C'est pourquoi ZARGES offre non seulement des caisses en aluminium de haute qualité mais également des concepts d'emballage complets avec équipements intérieurs adaptés et accessoires pratiques.

Voir à ce sujet la page 36.

**Nouveauté  
2015**



Sécurisation supplémentaire par câble d'attache

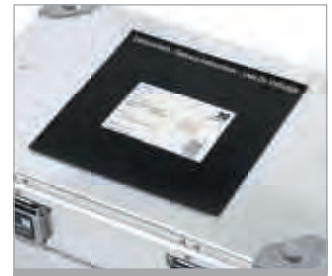

Panneau adhésif pour bons de livraison



01

### Personnalisation

Sur demande, les caisses sont laquées selon les coloris RAL, et dotées d'inscriptions, de gravures ou autres marquages.

Voir à ce sujet la page 38.



Gravure



Laquage

### K 470 ZARGES – homologation pour produits dangereux

Pour l'emballage et le transport des produits dangereux, le législateur a défini des prescriptions de sécurité strictes. Les produits dangereux peuvent uniquement être transportés dans des emballages qui remplissent ces critères et ont été homologués par les autorités.

Toutes les dimensions de série de la K 470 de ZARGES et de nombreuses dimensions spéciales ont été testées et homologuées pour les produits dangereux.

Un vaste assortiment d'accessoires complète le programme de ZARGES pour les produits dangereux.

ZARGES offre ainsi la solution d'emballage optimale pour chaque tâche.

Voir à ce sujet la page 39.



### K 470 ZARGES – avec indice de protection IP 65 en option

Pour un plus en matière d'étanchéité et de sécurité. Étanche à la poussière et protégée contre les projections d'eau, avec contrôle TÜV.

Voir à ce sujet la page 42.



Étanche à la poussière selon la norme IP 65



Protégée contre les projections d'eau IP 65

## Caisse universelle K 470



Vous trouverez plus d'informations sur les propriétés du produit et la qualité dans la partie Service à partir de la page 336.



### Indication:

Le programme K 470 est complété par une large offre d'aménagements intérieurs élaborés et par de nombreuses solutions qui facilitent la manipulation.



Poignées confort ZARGES ergonomiques et extra larges



Fermeture Confort ZARGES longue durée



Manipulation sûre même avec des gants

Avec 25 dimensions, la série K 470 offre un choix unique de dimensions standard. Le volume s'étend de 13 l à 829 l. Si vous ne trouvez pas dans ce programme la caisse adéquate, ZARGES propose également des tailles individuelles.

- Caisse universelle de haute qualité en aluminium.
- Couvercle avec charnière en acier inox, deux sangles et un joint périphérique en mousse injectée dans le couvercle.
- Coins d'empilage en fonte d'aluminium.
- Grande rigidité grâce aux 3 cadres en profilé d'aluminium entièrement soudés.
- Jointures de profilé entièrement soudées.
- Moulures sur le pourtour et moulures d'angle pour plus de stabilité.
- Tôle ultra-résistante de 1,5 mm pour toutes les K470 à partir d'une dimension de base de 750 mm x 550 mm.
- Poignées abattantes à ressort ergonomiques, capables de supporter des charges élevées.
- Poignées confort ZARGES pour une manipulation ergonomique et des charges jusqu'à 50 kg.
- Fermetures confort ergonomiques et solides pour au moins 20 000 cycles d'actionnement.
- Fermetures à clapet: sécurisation possible par serrure, plombs, ressort anti-ouverture ou cadenas (épaisseur d'arceau max. 6 mm).
- 25 dimensions standard, modèles personnalisés sur demande.

## Caisse universelle K 470



## Conseil ZARGES

**u** 4 B / X102 / S / 14 / D  
BAM 8311 ZARGES

Toutes les dimensions peuvent être fournies avec l'homologation pour produits dangereux.

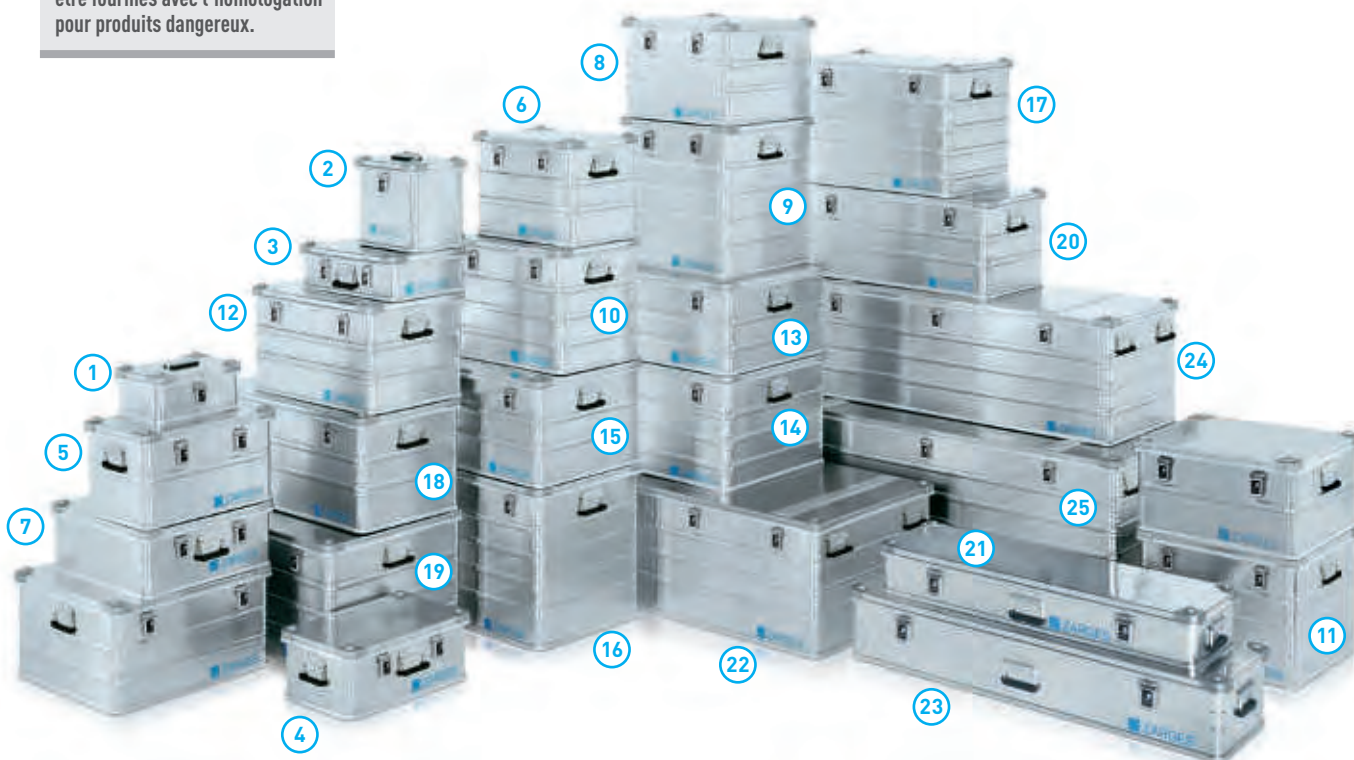

01

Voir n°	Dimensions intérieures L × l × h, env. mm	Dimensions extérieures L × l × h, env. mm	Volume, env. l	Poids, env. kg	En cas d'homologation pour produits dangereux, masse brute max. autorisée, kg	Habillage en mousse adéquat*	N° de référence
1	350 × 250 × 150	400 × 300 × 180	13	2,6	26,0	43860	40835
2	350 × 250 × 310	400 × 300 × 340	27	3,1	58,0	43861	40677
3	550 × 350 × 150	600 × 400 × 180	29	4,2	65,0	43862	40810
4	550 × 350 × 220	600 × 400 × 250	42	4,8	65,0	43863	40568
5	550 × 350 × 310	600 × 400 × 340	60	5,0	70,0	43864	40678
6	550 × 350 × 380	600 × 400 × 410	73	5,3	75,0	43865	40564
7	550 × 550 × 220	600 × 600 × 250	67	5,6	65,0	43866	40849
8	550 × 550 × 380	600 × 600 × 410	115	6,6	75,0	43867	40859
9	550 × 550 × 580	600 × 600 × 610	175	7,8	94,0	43868	40836
10	600 × 430 × 450	650 × 480 × 480	116	6,5	70,0	43869	40837
11	600 × 560 × 440	650 × 610 × 470	148	7,4	83,0	43871	40839
12	690 × 460 × 380	740 × 510 × 410	121	6,9	71,0	43873	40841
13	690 × 640 × 340	740 × 690 × 370	150	8,0	84,0	43874	40842
14	690 × 640 × 430	740 × 690 × 460	190	8,6	100,0	43875	40843
15	750 × 550 × 380	800 × 600 × 410	157	10,0	102,0	43877	40565
16	750 × 550 × 580	800 × 600 × 610	239	12,0	126,0	43878	40566
17	780 × 480 × 520	830 × 530 × 550	195	11,1	103,0	43879	40844
18	900 × 480 × 400	950 × 530 × 430	173	11,0	93,0	43880	40845
19	900 × 640 × 450	950 × 690 × 480	259	13,4	115,0	43881	40846
20	950 × 450 × 380	1000 × 500 × 410	162	10,9	65,0	43882	40567
21	1150 × 350 × 150	1200 × 400 × 180	60	7,5	50,0	43887	40847
22	1150 × 750 × 480	1200 × 800 × 510	414	20,0	183,0	43884	40580
23	1350 × 400 × 220	1400 × 450 × 250	119	9,5	65,0	43888	40848
24	1550 × 550 × 465	1600 × 600 × 495	396	25,0	150,0	43885	40875
25	1650 × 750 × 670	1700 × 800 × 700	829	30,0	200,0	43886	40876

\* Habillage en mousse non compris dans le prix.

**Indication:** Largeur utile intérieure d'env. 30 mm inférieure aux dimensions intérieures (longueur et largeur). Dimensions spéciales sur demande.

## K 470 Equipement intérieur

**Nouveauté  
2015**



### Sac de couvercle

Sacs de couvercle représentatifs en tissu synthétique noir à monter soi-même. Idéal pour tablettes, câbles, petites pièces ou documents. Allie la protection des pièces à l'ordre dans la caisse. Le sac peut être retiré à tout moment.



Désignation	Dimensions L x l x h, env. mm	Convient à partir d'une dim. int. L x l, env. mm	N° de référence
Sac de couvercle, grand	420 x 260 x 40	550 x 350	41820
Sac de couvercle, petit	260 x 150 x 40	510 x 250	41821



### Insert porte-documents

La serviette pratique pour les documents et les outils de travail, en tissu résistant, à monter soi-même. Montage facile, autocollant.

Dimensions L x l x h, env. mm	Convient à partir d'une dim. int. L x l, env. mm	N° de référence
430 x 290 x 20	550 x 350	40626



### Sacoche à outils

Le sac transportable et amovible pour le rangement des outils. En tissu très résistant. Avec compartiment rabattable pour un accès facile aux outils.

Dimensions L x l x h, env. mm	Convient pour dim. int. L x l, env. mm	N° de référence
430 x 260 x 40	550 x 350	40627



### Jeu de cloisons 1

Le système de rangement individuel pour les produits de grande taille. En mousses synthétiques de qualité. A monter soi-même. Mousse de fond et mousse alvéolée dans le couvercle comprise.

Dimensions L x l x h, env. mm	Convient pour dim. int. L x l, env. mm	N° de référence
550 x 350 x 190	550 x 350	40730

## K 470 Equipement intérieur

### Jeu de cloisons 2

Anneau en mousse et plaque de fond en mousse Equipement Ethafoam 220.

Mousse alvéolée adhésive pour couvercle.

Jeu de compartiments en Kömatex (mousse PVC), épaisseur de plaque 5 mm, comprenant 2 cloisons longitudinales et 3 cloisons transversales. Cloisons longitudinales et transversales à installer selon les besoins.

Dimensions des compartiments env. 170 mm x 170 mm.

Dimensions L x l x h, env. mm	Convient pour dim. int. L x l, env. mm	N° de référence
750 x 550 x 330	750 x 550	40731



### Jeu de cloisons en alu, réglable

Composé d'une cloison avec 2 baguettes crantées.

Pour encore plus d'ordre. Les baguettes crantées en matière plastique sont autocollantes.

Modification possible sans outil de la position de la paroi en aluminium.

Dimensions l x h, env. mm	Convient pour	N° de référence
346 x 215	40568	40864
346 x 305	40678, 40564	40865
446 x 345	40567	40866



### Sac intérieur avec cloisons transversales

Sac intérieur robuste, hydrofuge en polyester.

Fermeture complète possible grâce à une fermeture à glissière.

Chargement et déchargement aisés grâce aux renforts latéraux.

Amovible, équipé de poignées de transport stables.

**Nouveauté  
2015**



Protection universelle pour tout contenu



#### Conseil ZARGES

Tous les sacs intérieurs peuvent être combinés avec les nouveaux sacs de couvercle n° de référence 41820 et 41821.



Dimensions L x l x h, env. mm	Convient pour	Nombre de cloisons transversales	N° de référence
550 x 350 x 310	40678	4	41823
550 x 350 x 380	40564	4	41829
750 x 550 x 380	40565	6	41830
750 x 550 x 580	40566	6	41831



### Habillage en mousse

Sur demande, toutes les caisses K 470 sont équipées d'habillages en mousse PE solides et résistant à l'usure: Fond et parois en Plastazote LD 45, (poids spécifique 45 kg/m<sup>3</sup>, épaisseur 11 mm), couvercle avec mousse alvéolée PU. Autres matériaux et épaisseurs de parois sur demande.

Convient pour	Dimensions intérieures L x l x h, env. mm	N° de référence
40835	350 x 250 x 150	43860
40677	350 x 250 x 310	43861
40810	550 x 350 x 150	43862
40568	550 x 350 x 220	43863
40678	550 x 350 x 310	43864
40564	550 x 350 x 380	43865
40849	550 x 550 x 220	43866
40859	550 x 550 x 380	43867
40836	550 x 550 x 580	43868
40837	600 x 430 x 450	43869
40839	600 x 560 x 440	43871
40841	690 x 460 x 380	43873
40842	690 x 640 x 340	43874
40843	690 x 640 x 430	43875
40565	750 x 550 x 380	43877
40566	750 x 550 x 580	43878
40844	780 x 480 x 520	43879
40845	900 x 480 x 400	43880
40846	900 x 640 x 450	43881
40567	950 x 450 x 380	43882
40580	1150 x 750 x 480	43884
40875	1550 x 550 x 465	43885
40876	1650 x 750 x 670	43886
40847	1150 x 350 x 150	43887
40848	1350 x 400 x 220	43888



Protection universelle pour tout contenu



Possibilités d'utilisation variées

Supplément pour le montage	N° de référence
43860, 43861	926005
43862-43864, 43866	926006
43865, 43867-43884	926007
43885-43888	926008



Vous trouverez plus d'informations sur les propriétés du produit et la qualité dans la partie Service à partir de la page 336.

### Cubes de mousse

Inserts en mousse souple PU à alvéoles ouvertes, prédécoupés. La solution simple et rapide pour les pièces uniques ou les petites séries. Adaptation de forme possible sans outils. Deux différentes épaisseurs de plaques dans le jeu, insert de couvercle en mousse alvéolée 30 mm, mousse de fond 10 mm. Mousse alvéolée autocollante dans le couvercle.



Convient pour	Dimensions intérieures (L x l x h, env. mm)	N° de référence
40810, 40568	550 x 350 x 220	40735
40678, 40564	550 x 350 x 380	43854
40849	750 x 550 x 220	40736
40565	750 x 550 x 380	43856

**K 470 Equipement intérieur**

**Inserts en mousse individuels – Hightech pour votre équipement intérieur**

A partir d'un large choix de matériaux, nous fabriquons des inserts de rembourrage sur mesure, parfaitement adaptés à vos produits de à transporter du point de vue de la protection et de la fonctionnalité.

Vous nous fournissez des photos, des dessins, des données 3D ou des pièces d'origine – nos constructeurs développent pour vous des inserts individuels parfaitement adaptés.

Vous pouvez choisir entre différentes couleurs. Modèles antistatiques, dissipatifs ou ignifuges disponibles.

Une des particularités de ces mousses de première qualité réside dans la possibilité de calculer à l'avance l'effet protecteur du conditionnement fini.

En fonction du poids, de la surface, de la hauteur de chute et de la sensibilité (indice G), nous mettons au point pour vous un conditionnement dont l'épaisseur de rembourrage est optimale.

Cela permet l'obtention d'inserts aussi réduits que possible pour une protection maximale.

**TOP  
PRODUIT**

**01**

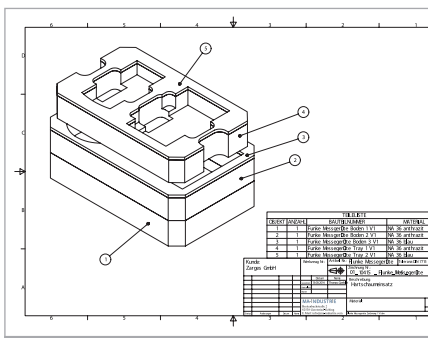

Configuration individuelle



Des données 3D simplifient le travail du projet



Installation précise de l'insert en mousse



Insert en mousse antistatique



Les inserts amovibles permettent un accès rapide à tous les niveaux



Livraison sans contenu.



## K 470 Mobilité

01



### Elingue en ruban en fibres chimiques

Capacité de charge jusqu'à 200 kg par caisse.  
Poids réduit.  
Pas de bruits de claquement.  
4 pièces nécessaires par caisse.  
Utilisation également possible en combinaison avec l'homologation GGV.



N° de référence

40745



#### Indication:

Les caisses K 470 ZARGES peuvent être livrées équipées de moyens de levage contrôlés TÜV.



### Elingue en câble inoxydable en acier spécial

Nettoyage et décontamination faciles.  
Bonne résistance contre le rayonnement UV et les produits chimiques.  
4 pièces nécessaires par caisse.  
Utilisation également possible en combinaison avec l'homologation GGV.



N° de référence

40746



#### Indication:

Les caisses K 470 ZARGES peuvent être livrées équipées de moyens de levage contrôlés TÜV.



### Roulettes amovibles à clipser

Mobilité pour toutes les caisses à partir de 550 mm x 350 mm de dimensions intérieures.  
Montage sans outils possible.  
En caoutchouc plein, Ø 100 mm, roulettes de guidage avec frein.  
Capacité de charge jusqu'à 90 kg sur 4 roues.

Désignation

N° de référence

2 roulettes fixes avec mécanisme de blocage  
1 x gauche et 1 x droite.

40741

2 roulettes de guidage avec mécanisme de blocage  
1 x gauche et 1 x droite.

40742



#### Conseil ZARGES

##### Recommandations de disposition:

2 roulettes de guidage  
(1 x n° de référence 40742) et  
2 roulettes fixes (1 x n° de référence 40741) ou  
4 roulettes de guidage (2 x N° de référence 40742)



### Roulettes à monter

2 roulettes en polyamide de qualité supérieure.  
Montage simple par vissage.  
Capacité de charge 50 kg/jeu.  
Optimales pour les caisses d'une longueur ext. de 800 mm à 1000 mm.  
Livraison, éléments de fixation et instructions de montage compris.

N° de référence

40738

## K 470 Mobilité

Description	N° de référence	
Diabie	40739	
Kit complémentaire	40740	

**Indication:**

Le Kit complémentaire 40740 permet d'équiper d'autres caisses pour le montage de diabie.

**Diabie**

Diabie télescopique.  
Montage autonome simple.  
Poignée extractible et verrouillable.  
Le diabie peut être retiré à tout moment sans outil.  
Optimal pour les caisses d'une longueur extérieure de 500 mm à 800 mm.  
Train de roulement haute mobilité, Ø 54 mm.  
Charge admissible 30 kg.



01

Convient pour dim. ext. L x l, env. mm	N° de référence	
580 x 380	40607	
760 x 580	40608	

**Chariot support W 150**

Châssis à roulettes en aluminium, modèle bas.  
Train de roulement: 2 roulettes de guidage et 2 roulettes fixes, Ø 125 mm, 40 mm de large, roulement facile, bandages en caoutchouc, « sans trace », avec palier à rouleaux, écrans pare-fils.



Convient pour dim. ext. L x l, env. mm	N° de référence	
760 x 580	40680	

**Chariot support W 152**

Châssis à roulettes en aluminium, modèle haut. H = 450 mm.  
Train de roulement: 2 roulettes de guidage et 2 roulettes fixes en rectangle Ø 125 mm, 40 mm de large, roulement facile, bandages en caoutchouc, « sans trace », avec palier à rouleaux, écrans pare-fils.



Convient pour dim. ext. L x l, env. mm	N° de référence	
800 x 600	45096	
1200 x 800	45097	

**Chariot support W 154 pour lourdes charges**

Construction en profilés d'aluminium soudés. Roulettes en polyamide, blanc. 2 roulettes fixes et 2 roulettes de guidage à frein.

**Indication:**

Exécution individuelle possible.  
Contactez-nous.

**Support de palette**

Sur demande, les caisses peuvent être équipées d'un support de palette.  
Palettes en bois, en plastique ou en aluminium.



## Accessoires K 470

01

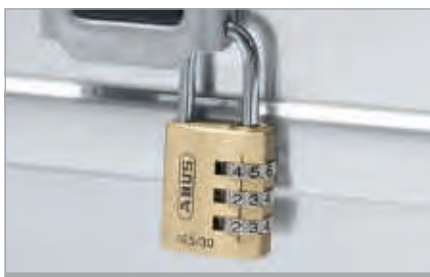

### Cadenas

Cadenas avec combinaison à 3 chiffres à choisir librement. Diamètre d'arceau 5 mm.

Convient pour	N° de référence	
toutes les caisses ZARGES	46989	



### Cadenas TSA

Cadenas à combinaison à 3 chiffres à choisir librement. Cadenas TSA pouvant être ouvert sans destruction.

Convient pour	N° de référence	
toutes les caisses ZARGES	46789	



### Kit de serrures

Pour toutes les caisses avec préparation de serrure dans les fermetures à clapet. Composé de 2 serrures et de 2 clés.

Description	N° de référence	
A combinaison identique uniquement en kit	40832	
Série complète à combinaison identique	40833	



### Ressort de sécurité anti-ouverture

Pour toutes les caisses avec fermeture confort. Empêche l'ouverture involontaire des fermetures.

N° de référence	
40834	



### Panneau autocollant pour bons de livraison

Place fixe pour les étiquettes d'expédition. Autocollant. Facile à nettoyer.

Dimensions L x l, env. mm	N° de référence	
280 x 280	343904	

**Nouveauté  
2015**



### Câble d'attache

Sur demande, ZARGES équipe la K470 d'un câble d'attache. Cela empêche que la K470 verrouillée de ZARGES puisse être emmenée. Sécurisation rapide sur les chantiers ou dans les véhicules. Le câble ne peut être retiré que lorsque le couvercle est ouvert. Câble en acier inox avec gaine en plastique. Longueur 1,20 m, y compris montage en usine de la garniture.

N° de référence	
375891	

**Nouveauté  
2015**



## Accessoires K 470

Désignation	Convient pour	N° de référence
Insert porte-documents	toutes les caisses K 470 sauf n° de référence 40677 et 40835	40626
Sacoche à outils	toutes les caisses K 470 sauf n° de référence 40677 et 40835	40627
Sac de couvercle, grand	toutes les caisses K 470 sauf n° de référence 40677 et 40835	41820
Sac de couvercle, petit	toutes les caisses K 470	41821
Jeu de cloisons 1	caisses K 470 avec dimensions intérieures 550 mm × 350 mm, hauteur min. 220 mm	40730
Jeu de cloisons 2	caisses K 470 avec dimensions intérieures 750 mm × 550 mm, hauteur min. 380 mm	40731
Jeu de cubes de mousse 1	caisses K 470 avec dimensions intérieures 550 mm × 350 mm	40735
Jeu de cubes de mousse 2	caisses K 470 avec dimensions intérieures 750 mm × 550 mm	40736
Jeu de cloison en alu 1	Hauteur élément de séparation 215 mm, convient pour les caisses avec une largeur int. 350 mm	40864
Jeu de cloison alu 2	Hauteur de cloison 305 mm, convient pour les caisses avec une largeur int. de 350 mm	40865
Jeu de cloison en alu 3	Hauteur la cloison 345 mm, convient pour les caisses avec une largeur int. de 450 mm	40866
Chariot support W 150	toutes les caisses K 470 avec dimensions extérieures de 600 mm × 400 mm	40607
Chariot support W 150	toutes les caisses K 470 avec dimensions extérieures de 800 mm × 600 mm	40608
Chariot support W 152	toutes les caisses K 470 avec dimensions extérieures de 800 mm × 600 mm	40680
Roulettes à monter	toutes les caisses K 470, optimal pour une longueur extérieure de 800 à 1000 mm	40738
Diable, amovible	toutes les caisses K 470 avec une longueur de 600 mm à 800 mm	40739
Roulettes fixes à clipser	toutes les caisses K 470 à partir d'une taille de 550 mm × 350 mm	40741
Roulettes de guidage à clipser	toutes les caisses K 470 à partir d'une taille de 550 mm × 350 mm	40742
Kit de serrures	A combinaison identique uniquement en kit, convient pour toutes les caisses avec préparation de serrure	40832
Kit de serrures	série complète à combinaison identique, convient pour toutes les caisses avec préparation de serrure	40833
Ressort de sécurité anti-ouverture	toutes les caisses K 470	40834
Cadenas TSA	toutes les caisses K 470	46789
Cadenas	toutes les caisses K 470	46989



**40626**  
Insert porte-documents  
Page 30



**40627**  
Sacoche à outils  
Page 30



**41820**  
Sac de couvercle  
Page 30



**40730**  
Jeu de cloisons 1  
Page 30



**40731**  
Jeu de cloisons 2  
Page 31



**40735-40737**  
Jeu de cubes de mousse  
Page 32



**40864-40866**  
Jeu de cloison en alu, réglable  
Page 31



**40680**  
Chariot support W 152  
Page 35



**40738**  
Roulettes à monter  
Page 34



**40739**  
Diable  
Page 35



**40741, 40742**  
Roulettes amovibles à clipser  
Page 34



**40832, 40833**  
Kit de serrures  
Page 36



**40834**  
Ressort de sécurité anti-ouverture  
Page 36



**46789**  
Cadenas TSA  
Page 36

## Possibilités de combinaison

N° de référence		40626	40627	40628	40730	40735, 40736	40864, 40865, 40866
	Description	Insert porte-documents	Sacoche à outils	Caisse à petites pièces	Jeu de cloisons	Jeu de cubes de mousse	Jeu de cloison en alu
40626	Insert porte-documents	-	-	-	✓	✓	-
40627	Sacoche à outils	-	-	-	✓	✓	-
41820, 41821	Sac de couvercle	-	-	-	✓	✓	✓
40730	Jeu de cloisons	✓	✓	✓	-	-	-
40735, 40736	Jeu de cubes de mousse	✓	✓	✓	-	-	-
40864, 40865, 40866	Jeu de cloison en alu	-	-	-	-	-	-

## Indication:

Les possibilités de combinaison dépendent des hauteurs de caisses. Dans certains cas, des éléments du jeu de cloisons ont besoin par exemple d'être raccourcis ou une couche du jeu de cubes en mousse est inutile.

## K 470 Personnalisation



01



### Plaques à graver

A apposer sur les conteneurs avec gravure DIN, lettres majuscules, hauteur de caractères 20 mm, sur une ou plusieurs lignes.



### Gravure

Caractères DIN, lettres majuscules, hauteur de caractères 20 mm, sur une ou plusieurs lignes.



### Porte-étiquettes

En différentes tailles selon DIN ou tailles spéciales.



### Languette pour cadenas

Préparation pour plombs et cadenas. Pour l'utilisation de cadenas avec diamètre d'anse de 8 mm.



### Peinture

Toutes les couleurs RAL sont disponibles dans les textures usuelles:

- Revêtement selon TLA-0003 RAL 6031 F9 ou RAL 6031 HR, selon la norme d'usine ZARGES.
- Revêtement usuel selon TLA-0033 RAL 6031 F9 ou RAL 6031 HR.



### Inscription

ZARGES propose des inscriptions personnalisées:

- ① Sérigraphie monochrome ou polychrome.
- ② Film autocollant, sur demande également non indécollable.
- ③ Lettres adhésives.
- ④ Montage de plaques signalétiques.



### Pour un transport sûr international, les caisses ZARGES peuvent maintenant être équipées de la technologie RFID.

L'identification par radiofréquence (Radio-Frequency Identification) assure plus de transparence et d'efficacité dans les processus logistiques. Elle permet un suivi, une localisation, un contrôle et une protection plus rapide des conteneurs.

La lecture sans contact d'autant de codes que nécessaire facilite le travail et permet également des inventaires plus efficaces. Un suivi international avec GPS et GSM est également possible.

Voir page 309 pour plus d'informations.

# Les emballages de produits dangereux ZARGES répondent aux exigences les plus diverses.

Pour l'emballage et le transport des produits dangereux, le législateur a défini des prescriptions de sécurité sévères. Les produits dangereux peuvent uniquement être transportés dans des emballages qui remplissent ces critères et ont été homologués par les autorités. ZARGES dispose de décennies d'expérience avec des emballages en aluminium homologués UN.



01

## DONNEUR D'ORDRE + ZARGES

Entretien conseil et conception de l'emballage (emballage intérieur et extérieur)

OUI

Solution au problème ?

NON

Solution dans le cadre de l'homologation présente

Grand choix d'homologations UN existantes

Développement d'une solution spéciale

Elaboration, construction et contrôle par ZARGES

Demande d'homologation



Certificat d'approbation BAM

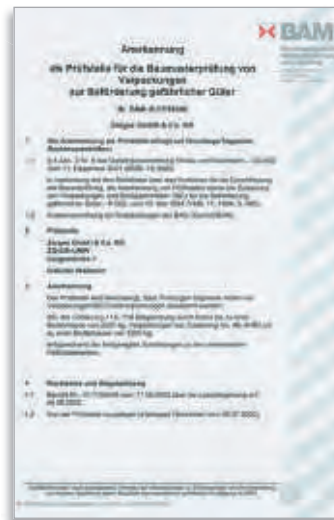

En tant qu'organisme de contrôle agréé, ZARGES est en droit et en mesure d'effectuer des contrôles d'emballage des produits dangereux et de demander l'approbation du type de construction.

### La gamme ZARGES

Le large éventail de produits standard offre dans la plupart des cas un grand nombre de solutions qui répondent aux plus hautes exigences. En dehors de la K470, vous trouverez ici un extrait des séries les plus courantes:



Mallette alu K410 – GGV (voir p. 68)



Chariot armoire W105 N (voir p. 80)



Conteneur de transport réutilisable UN 3291



Conteneurs à coussins gonflables UN 3291



**!** [Vous avez d'autres questions ?](#)  
 Contactez-nous:  
[special.systems@zarges.de](mailto:special.systems@zarges.de)

**i** Vous trouverez plus d'informations sur les propriétés du produit et la qualité dans la partie Service à partir de la page 336.

### Pourquoi un emballage de produits dangereux en aluminium ?

- Qualité extrêmement robuste.
- Poids propre faible.
- Longue durée de vie pour de nombreux cycles.
- Facilement refermable.
- Haute rigidité grâce à une épaisseur de tôle de 1,5 mm à partir des dimensions 800 mm × 600 mm.
- Optimal pour des poids élevés de produits dangereux.
- L'emballage solide pour une protection sûre même dans des conditions extrêmes.

### Pourquoi un emballage de produits dangereux de ZARGES ?

- Grand choix de tailles standard homologuées.
- Large programme de séries homologuées (UN 4B, UN 4BV, UN 50B).
- Délais de livraison courts même pour les tailles spéciales.
- Homologation UN 4B pour tous les modes de transport.
- Propre organisme de contrôle agréé par le BAM pour l'exécution d'exams de type.
- Grand choix d'accessoires et d'équipements intérieurs.

Contrôle GGVS moyennant supplément (n° de référence 926000) à partir de:	N° de référence
1 - 9 unités	926000
10 - 19 unités	926000
20 - 99 unités	926000
100 unités	926000



## K 470 Accessoires pour produits dangereux

**Indication :** Pour qu'un conditionnement homologué devienne un colis conforme aux prescriptions, les accessoires adéquats sont nécessaires. C'est pourquoi ZARGES propose un vaste choix d'accessoires.

N° de référence	
43831	

### Sachet à fermeture coulissante

Avec fermeture coulissante facile à manipuler, pour une ouverture et une fermeture rapides et confortables. Prescrit pour les substances infectieuses qui doivent être emballées conformément aux instructions de transport P620 ou P650. Matériau: PE, épaisseur 100 µm.



N° de référence	
43833	

### Coussin d'emballage, ignifuge

Coussin d'emballage Perleen® pour produits dangereux et batteries. Coussin d'emballage ignifuge en tissu de fils de verre indéchirable. Manipulation facile et dégagement de poussière moindre comparé à la vermiculite en vrac. Rempli d'env. 15 litres de Perleen® 444, liant ignifuge pour substances chimiques. Pour un emballage amortissant les chocs et une absorption de substances dangereuses. Non conducteur de courant. Exempt en grande partie de carbone. Compatibilité chimique certifiée par le TÜV selon la méthode de contrôle BAM pour les liants de produits chimiques.



### Inserts en mousse personnalisés

A partir d'un grand nombre de matériaux, nous fabriquons des inserts de rembourrage sur mesure pour chaque cas d'application, également en version antistatique ou ignifuge. Fabrication individuelle selon vos exigences. Veuillez nous contacter.



### Plaques interchangeables avec cadre VA

Étiquetage interchangeable pour différents produits dangereux. Fabrication individuelle selon vos exigences. Veuillez nous contacter.





# K 470 IP 65 ZARGES – halte à la poussière et à l'eau.

Vous êtes des plus exigeants pour la protection et le transport de votre équipement?  
Vous ne pouvez pas tenir compte de la poussière, de l'eau ou des différences de pression?  
La solution sans compromis:

**K 470 IP 65 ZARGES – étanche à la poussière & protégée contre les projections d'eau – selon DIN 60529.**

- Grand choix de tailles standard disponibles.
- 3 tailles standard disponibles en stock.
- Egalement disponible avec homologation pour les matières dangereuses.
- Degré de protection contrôlé et certifié TÜV SÜD.

K 470 IP 65



**ZARGES a encore une fois optimisé la caisse universelle K 470 légendaire qui a fait ses preuves depuis longtemps:**

- Ces caisses sont utilisées partout où il convient de protéger un équipement sensible de valeur contre des influences environnementales extrêmes. Depuis des décennies, des utilisateurs des secteurs militaire, de la recherche, des expéditions et d'innombrables pros de tout bord font confiance à la qualité des caisses ZARGES.
- Jusqu'à présent, les caisses étaient équipées de série d'une protection contre la poussière et les projections d'eau. Le nouveau modèle peut également être utilisé là où un plus en matière d'étanchéité et une protection accrue contre l'humidité, les jets d'eau et la poussière est exigée – par exemple lors des montages sur les véhicules, les bateaux etc.
- Autre point fort de l'équipement innovant: afin de garantir l'ouverture du couvercle même après modifications de la pression atmosphérique, la K 470 IP 65 est équipée d'une soupape de régulation de pression automatique. Une membrane Gore™ permet une compensation permanente des différences de pression et est étanche à la poussière, à l'eau, aux sels et aux autres liquides. Le fonctionnement automatique de la soupape évite les erreurs de commande.
- L'étanchéité de K 470 IP 65 vis-à-vis de la poussière et des projections d'eau a été contrôlée minutieusement et certifiée par le TÜV SÜD.
- A quelques rares exceptions près, l'étanchéification en option est disponible pour toutes les tailles catalogue de la K470. Il est également possible d'opter pour la combinaison de la nouvelle variante d'équipement avec une homologation pour produits dangereux supplémentaires UN.
- Innovations ZARGES pour vos exigences spéciales: emballages multiples en aluminium ultra-modernes qui offrent non seulement une protection optimale contre l'humidité et la poussière mais sont également adéquats pour transporter des substances liquides, explosives, toxiques, infectieuses, caustiques ou inflammables.



Membrane automatique de compensation de pression



Joint de couvercle périphérique en mousse injectée



Protégé contre les projections d'eau



Étanche à la poussière selon la norme IP 65

**i** Vous trouverez plus d'informations sur les propriétés du produit et la qualité dans la partie Service à partir de la page 336.

**!** **Indication :**  
Classe de protection IP 67 en version spéciale sur demande.

Dès à présent, les tailles de la K 470 de ZARGES sont disponibles en stock en version IP 65.

Dimensions int. L x l x h, env. mm	Dimensions ext. L x l x h, env. mm	Volume, env. l	Poids, env. kg	N° de référence
550 x 350 x 380	600 x 400 x 410	70	5,3	366206
750 x 550 x 380	800 x 600 x 410	157	10,0	366217
750 x 550 x 580	800 x 600 x 610	239	12,0	366218

Supplément version IP 65 pour K 470	N° de référence	à partir de 6 unités	
		1 - 5 unités	
40835, 40677, 40810, 40568, 40678, 40564, 40849, 40859, 40836, 40837, 40839, 40841, 40842, 40843, 40565	926002		
40566, 40580, 40844, 40845, 40846, 40567, 40847	926003		

# ZARGES Security Lock Safebox – plus de sécurité avec votre code PIN personnel.

- Codes librement programmables.
- Sécurité anti-rupture jusqu'à 400 kg.
- Verrouillage automatique du couvercle.
- Durée de vie de la pile jusqu'à 10 ans.

Nouveauté  
2015



ZARGES Security Lock Safebox



Plus de sécurité quand il le faut. Avec la nouvelle serrure électronique SL 500 pour les caisses ZARGES.

- Rangement d'outils et de matériel de grande valeur sur les chantiers et dans les véhicules.
- Distribution et livraison de médicaments.
- Transport et rangement de dossiers et supports de données confidentiels.
- Code librement programmable (PIN de 4 à 8 chiffres).
- Configuration facile via le clavier de serrure (sans recours au PC).
- Administration simple de plusieurs utilisateurs.
- Principe du double contrôle en option (2 entrées de code PIN nécessaires).
- Couvercle à verrouillage automatique.
- Alarme automatique quand le couvercle est ouvert.
- Sécurité anti-rupture jusqu'à 400 kg.
- Durée de vie de la batterie jusqu'à 10 ans.
- Verrou auto-réglable à mouvement souple.
- Sécurité contre la manipulation grâce à une tige de charnière soudée.
- Montage en usine compris.

N° de référence	
373378	

Câble d'attache

Sur demande, ZARGES équipe la K 470 d'un câble d'attache. Cela empêche que les caisses ZARGES verrouillées à clé soient emmenées. Sécurisation rapide sur les chantiers ou dans les véhicules. Le câble ne peut être retiré que lorsque le couvercle est ouvert. Câble en acier inox avec gaine en plastique. Longueur 1,20 m, montage en usine de la garniture compris.

N° de référence	
375891	



**!** Indication:  
Autres modèles de serrure ou quantités supérieures sur demande.



Verrou auto-réglable à mouvement souple

**!** Vous avez d'autres questions ?  
Contactez-nous:  
[industrial.systems@zarges.de](mailto:industrial.systems@zarges.de)





Les parties supérieure et inférieures sont reliées par des fermetures confort ZARGES



Entèvement facile de la partie supérieure



Une fois la partie supérieure retirée ...



... on peut utiliser les appareils dans la partie inférieure.

Avec la K 470 Plus ZARGES a élaboré un concept d'emballage innovant: un système de transport en deux parties, comprenant une partie supérieure et une partie inférieure. Cela permet de combiner des éléments de différentes hauteurs pour de nombreuses possibilités de variation.

Ces emballages ont été conçus pour le transport et le stockage d'appareils lourds. Les caisses K 470 Plus conviennent particulièrement pour les appareils utilisés directement dans la caisse, par exemple les radars, les imprimantes, les appareils de mesure etc. L'appareil ne doit pas être sorti de la caisse.

- Pendant le transport, on peut accéder sans problème à l'intérieur de la caisse.
- Si l'appareil doit être sorti de la caisse, le nouveau système de transport réduit la course de levage grâce au retrait possible de la partie supérieure de la caisse.

La K 470 Plus peut être complétée judicieusement avec de nombreux articles de la gamme d'accessoires K 470.



Vous trouverez plus d'informations sur les propriétés du produit et la qualité dans la partie Service à partir de la page 336.

**K 470 Plus**



Accès au contenu de la caisse par le couvercle ou par l'enlèvement de la partie supérieure



Les équipements intérieurs du programme K 470 peuvent être utilisés



Poignées confort ZARGES



Fermetures confort ZARGES longue durée

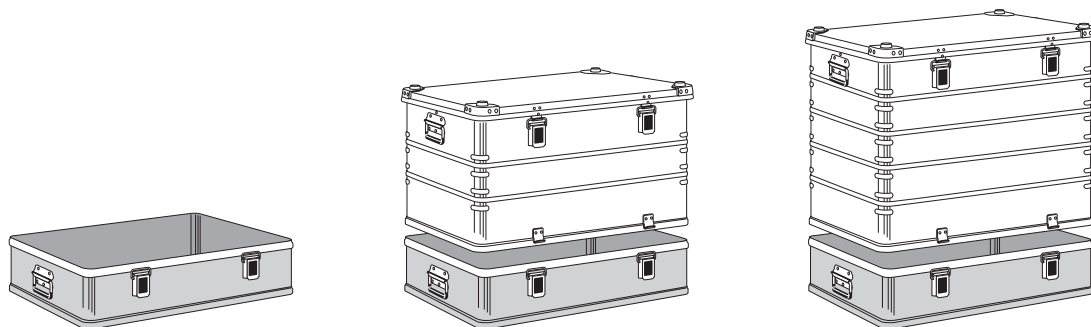

**K 470 Plus dim. ext. : 600 mm × 400 mm**

Description	Dimensions intérieures L × l × h, env. mm	Dimensions ext. L × l × h, env. mm	Volume, env. l	Poids, env. kg	N° de référence
Partie inf.	550 × 350 × 150	600 × 400 × 180	29	2,6	40500
Partie sup.	550 × 350 × 220	600 × 400 × 250	42	4,0	40501
Hauteur totale avec partie inférieure 150 mm : 370 mm					
Partie sup.	550 × 350 × 380	600 × 400 × 410	73	4,7	40502
Hauteur totale avec partie inférieure 150 mm : 530 mm					

**K 470 Plus dim. ext. : 800 mm × 600 mm**

Description	Dimensions intérieures L × l × h, env. mm	Dimensions ext. L × l × h, env. mm	Volume, env. l	Poids, env. kg	N° de référence
Partie inf.	750 × 550 × 150	800 × 600 × 180	62	4,8	40503
Partie inf.	750 × 550 × 220	800 × 600 × 250	91	5,5	40504
Partie sup.	750 × 550 × 380	800 × 600 × 410	157	8,6	40505
Hauteur totale 530 ou 600 mm					
Partie sup.	750 × 550 × 580	800 × 600 × 610	240	10,5	40506
Hauteur totale 730 ou 800 mm					

# Caisses spéciales ZARGES – parfaites pour vos exigences.



ZARGES propose une série de grands conteneurs et de conteneurs spéciaux pour des utilisations les plus diverses, p. ex. comme moyen de transport et de stockage d'engins volants, d'appareils sensible, de produits dangereux ou pour l'exploitation de composants électroniques. Construits et fabriqués à partir de tôles et de profilés en alliages d'aluminium extrêmement résistants.

Détails innovants comme amortissement des chocs, supports et aides à la manipulation pour une manipulation sûre, simple et ergonomique. Contrôlés et homologués selon les dispositions UN comme emballages pour produits dangereux.

## Conteneur pour charges lourdes K 473



01

La série K 473 est particulièrement appropriée pour les charges utiles élevées, par exemple machines lourdes, moteurs ou objets d'équipement. La large gamme K 470 est ainsi complétée par une alternative robuste qui protège les équipements lourds, et ce même dans les conditions de transport et atmosphériques les plus difficiles. L'utilisation de l'aluminium permet un rapport optimal entre le poids et l'efficacité de protection.

- Modèle robuste, particulièrement bien adapté pour les charges utiles élevées.
- Couvercle amovible, avec joint.
- Cadres de rebord et de fond stables de grandes dimensions, en profilés pleins, jonction permanente avec la tôle d'enveloppe et de fond par complémentarité de forme extrêmement résistante.
- Moulures sur le pourtour et moulures d'angle pour plus de stabilité.
- Poignées confort ZARGES pour une manipulation ergonomique et des charges jusqu'à 50 kg.
- Avec les nouvelles fermetures Confort ZARGES.
- Sécurité grâce à la serrure, aux plombs, au ressort anti-ouverture ou au cadenas (épaisseur d'anse max. 6 mm).
- Largeur utile intérieure = dim. int., aucune restriction due au profilé de rebord supérieur.
- Fabrication spéciale sur demande.

### Équipement spécial en option:

- Coins d'empilage: les conteneurs peuvent être empilés avec ou sans support de palette.
- Support de palette en aluminium.
- Version étanche aux jets d'eau IP 65 (uniquement quand le couvercle est amovible).
- Couvercle à charnières, deux sangles et joint périphérique en mousse injectée dans le couvercle (étanchéité IP 54).
- Valve d'équilibrage de pression et témoin d'humidité.
- Homologation pour produits dangereux.
- Peinture possible dans toutes les exécutions courantes.



Support de palette avec pieds d'angle



Roulettes amovibles en option



Support de palette avec patins



## Conteneur de transport et de stockage K 475, étanche à la vapeur d'eau



Les conteneurs de transport et de stockage de la série K 475 sont des emballages réutilisables de qualification élevée.

Ils sont conçus comme des emballages de protection étanches à la vapeur d'eau, pour des modules et appareils fragiles. Les conteneurs sont fabriqués de série selon les dimensions de la série préférentielle selon VG 95 613 ou sont proposés dans des dimensions spéciales en fonction des exigences individuelles.

Sur demande, les conteneurs réutilisables K 475 sont disponibles avec des inserts spéciaux en mousse, des supports et d'autres équipements supplémentaires.

- Emballage spécial réutilisable en aluminium anticorrosion, empilable et étanche à la vapeur d'eau.
- Conteneur hermétiquement soudé, classe d'étanchéité IP 67.
- Empilable, Solides coins d'empilage sur le fond et le couvercle.
- Couvercle amovible avec joint périphérique.
- Fermetures à ressort autobloquantes.
- Poignées abattantes à ressort ergonomiques, capables de supporter des charges élevées.
- Valve d'équilibrage de pression et témoin d'humidité de série.



### Indication:

Conteneurs de transport et de stockage K 475 pour le transport de produits dangereux moyennant supplément. Contactez-nous !

\*Contrôle: emballage composé UN 4B.



Fermeture Confort ZARGES avec ressort de sécurité anti-ouverture



Valve d'équilibrage de pression automatique et témoin d'humidité de série



Voir n°	Dimensions intérieures L × b × h, env. mm	Dimensions ext. L × l × h, env. mm	Volume, env. l	Poids, env. kg	N° de référence
1	360 × 360 × 265	400 × 400 × 300	34	5,5	45133
-	460 × 460 × 365	500 × 500 × 400	77	8,2	45135
2	560 × 360 × 365	600 × 400 × 400	74	7,8	45138
3	760 × 360 × 265	800 × 400 × 300	73	10,7	45141
4	760 × 560 × 460	800 × 600 × 500	196	16,8	45145

**Indication:** Pour les caisses K 475, la largeur utile intérieure d'env. 32 mm inférieure aux dimensions intérieures.

## Equipements spéciaux K 475

### La solution parfaite pour chaque exigence – Exemples d'équipements spéciaux.

- Manomètre.
- Accouplement VA pour le remplissage avec gaz protecteur.
- Habillages en mousse.
- Inserts en mousse selon les exigences individuelles.
- Cordon d'étanchéité HF.
- Compartiment à déshydratant.
- Cartouches de déshydratant.
- Ouverture de décompression.
- Support de palette.
- Compartiment pour documents.



Compartiment pour documents



Accouplement VA pour le remplissage avec gaz protecteur



**Vous trouverez plus d'informations** sur les propriétés du produit et la qualité dans la partie Service à partir de la page 336.



K 475, N° de référence 45135 avec homologation GGV et sécurité anti-torsion optique du couvercle



Aluminium coloré par anodisation

## Conteneur de transport et de stockage K 475, étanche à la vapeur d'eau

### Conteneurs capots étanches à la vapeur.

- Ces conteneurs spéciaux utilisés pour le transport et le conditionnement d'appareils lourds de grande taille.
- Quand le capot est enlevé, les appareils peuvent être utilisés sur la partie inférieure. Les conteneurs peuvent être équipés d'inserts en mousse ou de plateformes antivibratoires.
- Voir les solutions spéciales page 306.



Modèle spécial étanche à la vapeur d'eau, IP 67

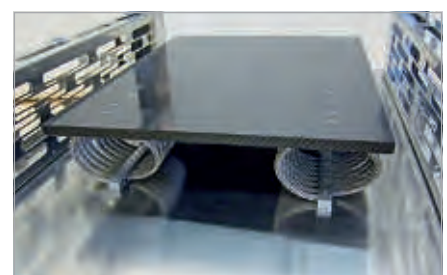

Plateforme avec éléments d'amortissement

## Caisses pliantes RetouR® pour marchandises de détail



01



Conseil ZARGES

4 B/X102/S/14/D  
BAM 8311 ZARGES

Toutes les tailles peuvent être fournies avec l'homologation pour produits dangereux.



Baguettes anticollision en bois dur



Couvercle avec charnière pivotante

### Emballage pliant réutilisable en alliage d'aluminium.

- Repliable en un tour de main par une seule personne.
- Maniement facile grâce à des profilés s'encastrent les uns dans les autres avec dispositif de blocage sur le fond de la caisse et les éléments latéraux.
- Baguettes anticollision.
- Grande stabilité grâce à un triple encadrement de profilés des parois extérieures.
- Rapport de pliage 1:3.
- Couvercle relié à la paroi arrière par des charnières.
- Faces avant et couvercle avec profilés renforcés extérieurs supplémentaires.
- Fermetures à auto-enclenchement, pouvant être munies de plombes et/ou à protéger avec cadenas.
- Coins d'empilage.
- Compatibles avec les convoyeurs.
- 15 mm d'espace libre à l'état replié (p. ex. pour l'habillage intérieur).



#### Indication:

N° de référence 45070: paroi longitudinale avant rabattable, remplissage par l'avant également possible.

N° de référence 45073: palette plate en bois de série.

Voir n°.	Dimensions intérieures L × l × h, env. mm	Dimensions ext. L × l × h, env. mm	Dimensions plié h, env. mm	Volume, env. l	Poids, env. kg	N° de référence
1	730 × 530 × 570	800 × 600 × 600	145	221	21,0	45070
2	1130 × 730 × 740	1200 × 800 × 900	287	610	62,0	45073

#### Indication:

la palette et les baguettes anticollision en aluminium font partie d'un équipement spécial. N° de référence 45073: livraison s'effectue avec palette en bois et baguettes de protection anticollision en bois. Dim. et poids avec palette plate en bois. Tailles spéciales sur demande.

## Baie Mitraset® 19"



Les baies Mitraset® 19" sont conçues pour les appareils électroniques 19". Elles remplissent diverses fonctions de protection: prévention des sollicitations mécaniques telles que les chocs, les coups et les vibrations, protection contre les perturbations électromagnétiques telles que les ondes radio, la foudre etc. ainsi que contre les influences environnementales générales comme la chaleur, l'humidité, la poussière. Pour remplir ces exigences, les baies Mitraset® 19" sont conçues de la manière suivante:

une enveloppe sous forme de construction hermétiquement soudée en tôles et en profilés d'aluminium solides et un bâti oscillant à suspension élastique réalisé en structure profilée. L'appareil à protéger est installé et vissé dans ce bâti. Le bâti oscillant est relié à la coque par des rails et des paliers en caoutchouc, le matériau et le type de paliers pouvant être choisis en fonction des différentes exigences.

## La baie Mitraset® Racklite fait son apparition dans la famille des baies 19" de ZARGES.

- Les éléments innovants en caoutchouc aux coins de la baie améliorent nettement l'effet de protection lors des tests de chute.
- Utilisation des fermetures confort ZARGES avec ressorts de sécurité anti-ouverture pour une adaptation plus flexible à vos besoins.
- La construction légère systématique permet de réaliser un avantage de poids par rapport à la Mitraset® Classic.
- Baie équipée de poignées confort ZARGES ergonomiques.
- En cas de manque de place, la Mitraset® Racklite est disponible sans coins en caoutchouc.

**Nouveauté  
2015**



Mitraset® Classic, également disponible avec homologation GGV



Mitraset® Racklite (en bas), Mitraset® Classic



Mitraset® Racklite: empilage à l'aide de nouveaux éléments en caoutchouc

# Eurobox ZARGES – la caisse aux coins bleus.



Une Eurobox est une Eurobox.

On ne retrouve ce qui fait la différence que dans le produit d'origine ZARGES.



- 1 Joint périphérique en mousse injectée dans le couvercle.**  
Protection préventive contre l'usure, la surcharge et l'écrasement.



- 2 Fonction d'étanchéité** garantie également dans les coins.



- 3 Charnières en acier inox** rivetées dans l'enveloppe en tôle et le profilé plein du couvercle.



- 4 Coins d'empilage** en matière plastique anti-chocs.



- 5 Deux sangles de couvercle résistantes.**  
Scellées aux extrémités pour éviter l'effilochage. Pas d'arrachement en cas de contrainte élevée. Fixées avec des rivets spéciaux (tête surdimensionnée).



- 6 Poignées abattantes** avec ressort de rappel (acier inox) et revêtement plastique ergonomique, à haute capacité de charge.



- 7 Tous les assemblages rivetés** avec rivets pleins.



- 8 Selon la taille moulure sur tout le pourtour et moulure d'angle** pour le renforcement.

**!** **Indication :**  
L'Eurobox est disponible en 9 tailles standard.



- 9 Crochet/fermeture à clapet en aluminium/acier inoxydable.** Résistant à la corrosion, préparation pour plombage, serrure et épaisseur d'arceau de 6 mm ainsi que ressort de sécurité anti-ouverture.



- 10 Cadres de rebord, de fond et de couvercle** en profilés pleins, jointure entièrement soudée avec de la tôle, liaison durable par complémentarité de forme extrêmement résistante.

## Adaptées à vos besoins – plus grande diversité de fermetures confort.

Les fermetures confort de ZARGES peuvent être équipées à tout moment d'une serrure encastrée ou d'un ressort anti-ouverture. Une sécurisation par cadenas ou plombage est également possible.



Fermeture avec serrure



Fermeture avec ressort anti-ouverture et serrure



Fermeture avec ressort anti-ouverture



Fermeture avec clip et cadenas



01

**Indication:****N° de référence 40700**

avec une poignée sur le couvercle.

**N° de référence 40709**

avec 2 poignées par face avant.

**N° de référence 40701 et 40710** avec 3 poignées.

Poignée confort ergonomique ZARGES pour des charges jusqu'à 50 kg



Fermeture confort ZARGES avec longévité extrême

La solution de transport et de stockage solide et légère reconnaissable aux coins bleus, avec vaste programme d'accessoires.

- Caisse universelle solide en aluminium.
- Protection contre la poussière et les projections d'eau grâce un joint de couvercle périphérique en mousse injectée.
- Equipée de deux solides sangles de maintien du couvercle.
- Empilage sûr grâce aux coins d'empilage en matière plastique anti-chocs.
- Haute rigidité grâce aux cadres de couvercle, de rebord et de fond en profilés d'aluminium entièrement soudés.
- Moulures en coin pour plus d'indéformabilité.
- Fermeture confort ZARGES pour une manipulation ergonomique.
- Protection possible par serrure, plombage ou cadenas (épaisseur d'anse max. 6 mm).
- Sécurité supplémentaire des fermetures avec ressort anti-ouverture, post-équipement possible.
- Poignées confort ZARGES pour une manipulation ergonomique et des charges jusqu'à 50 kg.
- Haute résistance à la corrosion grâce à des éléments de revêtement en inox.

Voir n°	Dimensions intérieures L x l x h, env. mm	Dimensions ext. L x l x h, env. mm	Volume, env. l	Poids, env. kg	N° de référence
1	350 x 250 x 310	400 x 300 x 340	27	3,0	40700
2	550 x 350 x 220	600 x 400 x 250	42	4,7	40701
3	550 x 350 x 310	600 x 400 x 340	60	4,9	40702
4	550 x 350 x 380	600 x 400 x 410	73	5,2	40703
5	750 x 350 x 310	800 x 400 x 340	81	6,1	40704
6	750 x 550 x 380	800 x 600 x 410	157	7,5	40705
7	750 x 550 x 580	800 x 600 x 610	239	8,9	40706
8	1150 x 750 x 480	1200 x 800 x 510	414	13,0	40709
9	1150 x 250 x 220	1200 x 300 x 250	63	6,3	40710

**Indication:** Largeur utile intérieure d'env. 30 mm inférieure aux dimensions intérieures.

## Eurobox équipement intérieur

## Insert porte-documents

La serviette pratique pour les documents et les outils de travail en tissu résistant, à monter soi-même.

Dimensions L × l × h, env. mm	Convient à partir des dim. int. L × l, env. mm	N° de référence	
430 × 290 × 20	550 × 350	40626	



## Sacoche à outils

Le sac transportable et amovible pour le rangement de vos outils. En tissu très résistant.

Dimensions L × l × h, env. mm	Convient pour dim. int. L × l, env. mm	N° de référence	
430 × 260 × 40	550 × 350	40627	



## Jeu de cloisons 1

Le système de rangement individuel pour les produits de grande taille, en mousses synthétiques de qualité, à monter soi-même. Mousse de fond et mousse alvéolée dans le couvercle comprises.

Dimensions L × l × h, env. mm	Convient pour dim. int. L × l, env. mm	N° de référence	
550 × 350 × 190	550 × 350	40730	



## Jeu de cloisons 2

Anneau en mousse en plaque de fond en mousse PE Ethafoam 220. Mousse alvéolée autocollante pour couvercle. Jeu de compartiments en Kömatex (mousse PVC), épaisseur de plaque 5 mm, comprenant 2 cloisons longitudinales et 3 cloisons transversales. Cloisons longitudinales et transversales à installer selon les besoins. Dimensions des compartiments env. 170 mm × 170 mm.

Dimensions L × l × h, env. mm	Convient pour dim. int. L × l, env. mm	N° de référence	
750 × 550 × 330	750 × 550	40731	



## Jeu de cloison en alu réglable

Composé d'une cloison avec 2 baguettes crantées. Pour encore plus d'ordre.

Dimensions l × h, env. mm	Convient pour	N° de référence	
346 × 215	40701	40864	
346 × 305	40702-40704	40865	



## Bac à petites pièces

Le système de tri pour les petites pièces à monter soi-même. Avec 21 cloisons enfichables en PP.

Convient pour	N° de référence	
40701-40704	40628	







01



### Habillage en mousse

Sur demande, toutes les Eurobox sont équipées d'une garniture intérieure de mousse en PE durable et résistante à l'usure: Fond et parois en Plastazote LD 45, (poids spécifique 45 kg/m<sup>3</sup>, épaisseur 11 mm), couvercle avec mousse alvéolée PU. Autres matériaux et épaisseurs de parois sur demande.



Vous trouverez plus d'informations sur les propriétés du produit et la qualité dans la partie Service à partir de la page 336.



Convient pour	Dimensions intérieures L x l x h, env. mm	N° de référence	
40700	350 x 250 x 310	43861	
40701	550 x 350 x 220	43863	
40702	550 x 350 x 310	43864	
40703	550 x 350 x 380	43865	
40704	750 x 350 x 310	43876	
40705	750 x 550 x 380	43877	
40706	750 x 550 x 580	43878	
40710	1150 x 250 x 220	43883	
40709	1150 x 750 x 480	43884	

### Cubes de mousse

Inserts en mousse souple prédécoupés en mousse PU à alvéoles ouvertes. La solution simple et rapide pour les pièces uniques ou les petites séries.

Adaptation de forme possible sans outils.

Deux épaisseurs de plaque dans le jeu. Insert de couvercle en mousse alvéolée 30 mm, mousse de fond 10 mm.

Insert de couvercle autocollant.



Convient pour	Dimensions intérieures L x l x h, env. mm	N° de référence	
40701	550 x 350 x 220	40735	
40702, 40703	550 x 350 x 380	43854	
40704	750 x 350 x 310	43855	
40705	750 x 550 x 380	43856	

## Mobilité Eurobox

Désignation	N° de référence	
2 roulettes fixes avec mécanisme de blocage 1 × gauche et 1 × droite.	40741	
2 roulettes de guidage avec mécanisme de blocage 1 × gauche et 1 × droite.	40742	

### Roulettes amovibles à clipser

Mobilité pour toutes les caisses à partir de 550 mm × 350 mm dim. int.  
Montage sans outils possible.  
En caoutchouc plein, Ø 100 mm, roulettes de guidage avec frein.  
Capacité de charge jusqu'à 90 kg sur 4 roues.



01

N° de référence	
40738	

### Roulettes à monter

2 roulettes en polyamide de qualité supérieure.  
Montage simple.  
Capacité de charge 50 kg/jeu.  
Optimales pour les caisses d'une longueur ext. de 800 mm à 1000 mm.  
Livraison, éléments de fixation et instructions de montage compris.



N° de référence	
40739	

### Diabie

Diabie télescopique.  
Montage autonome simple.  
Poignée extractible et verrouillable.  
Le diabie peut être retiré à tout moment sans outil.  
Optimal pour les caisses d'une longueur ext. de 500 mm à 800 mm.  
Train de roulement souple, Ø 54 mm.  
Charge admissible 30 kg.



N° de référence	
40740	

### Kit complémentaire pour diabie

Kit complémentaire pour montage du diabie sur d'autres caisses.



Convient pour dim. ext. L × l, env. mm	N° de référence	
580 × 380	40607	
760 × 580	40608	

### Chariot support W 150

Châssis à roulettes en aluminium, modèle bas.  
Train de roulement: 2 roulettes de guidage et 2 roulettes fixes, Ø 125 mm, 40 mm de large, roulement facile, bandages en caoutchouc, « sans marque », avec palier à rouleaux, écrans pare-fils.



Convient pour dim. ext. L × l, env. mm	N° de référence	
760 × 580	40680	

### Chariot support W 152

Châssis à roulettes en aluminium, modèle haut. H = 450 mm.  
Train de roulement: 2 roulettes de guidage et 2 roulettes fixes en rectangle Ø 125 mm, 40 mm de large, roulement facile, bandages en caoutchouc, « sans marque », avec palier à rouleaux, écrans pare-fils.



## Accessoires Eurobox

**Cadenas**

Cadenas avec combinaison à 3 chiffres à choisir librement. Diamètre d'arceau 5 mm.

Convient pour	N° de référence	
toutes les caisses ZARGES	46989	

**Cadenas TSA**

Cadenas à combinaison à 3 chiffres à choisir librement. Le cadenas TSA peut être ouvert sans destruction.

Convient pour	N° de référence	
toutes les caisses ZARGES	46789	

**Kit de serrures**

Pour toutes les caisses avec préparation de serrure dans les fermetures à clapet. Composé de 2 serrures et de 2 clés.

Description	N° de référence	
Combinaison identique uniquement en kit	40832	
Série complète à combinaison identique	40833	

**Ressort de sécurité anti-ouverture**

Pour toutes les caisses avec fermeture confort. Empêche l'ouverture involontaire des fermetures.

N° de référence	
40834	

**Panneau autocollant pour bons de livraison**

Place fixe pour les étiquettes d'expédition. Autocollant. Facile à nettoyer.

Dimensions L x l, env. mm	N° de référence	
280 x 280	343904	

**Nouveauté  
2015**

**Câble d'attache**

Sur demande, ZARGES équipe l'Eurobox d'un câble d'attache. Cela empêche que l'Eurobox ZARGES verrouillée puisse être emmenée. Sécurisation rapide sur les chantiers ou dans les véhicules. Le câble ne peut être retiré que lorsque le couvercle est ouvert. Câble en acier inox avec gaine en plastique. Longueur 1,20 m, montage en usine de la garniture compris.

N° de référence	
375891	

**Nouveauté  
2015**

## Accessoires Eurobox

Désignation	Dimensions intérieures, LxI, env. mm						N° de référence
	350 × 250	550 × 350	750 × 350	750 × 550	1150 × 250	1150 × 750	
Insert porte-documents	-	✓	✓	✓	-	✓	40626
Sacoche à outils	-	✓	✓	✓	-	✓	40627
Bac à petites pièces	-	✓	✓	-	-	-	40628
Jeu de cloisons 1	-	✓	-	-	-	-	40730
Jeu de cloisons 2	-	-	-	✓	-	-	40731
Jeu de cubes de mousse 1	✓ <sup>1)</sup>	✓	-	-	-	-	40735
Jeu de cubes de mousse 2	-	-	✓ <sup>1)</sup>	✓	-	-	40736
Jeu de cubes de mousse 3	-	-	-	-	✓	-	40737
Jeu de cloison en alu 1 réglable	-	✓	✓	-	-	-	40864
Jeu de cloison en alu 2 réglable	-	✓	✓	-	-	-	40865
Jeu de cloison en alu 3 réglable	-	-	-	-	-	-	40866
Chariot support W 150	-	✓	-	-	-	-	40607
Chariot support W 150	-	-	-	✓	-	-	40608
Chariot support W 152	-	-	-	✓	-	-	40680
Roulettes à monter	-	-	✓	✓	✓	-	40738
Diable	-	✓	✓	-	-	-	40739
Roulettes fixes à clipser	-	✓	✓	✓	-	✓	40741
Roulettes de guidage à clipser	-	✓	✓	✓	-	✓	40742
Kit de serrures, à combinaison identique uniquement en kit	✓	✓	✓	✓	✓	✓	40832
Kit de serrures, série complète à combinaison identique	✓	✓	✓	✓	✓	✓	40833
Ressort de sécurité anti-ouverture	✓	✓	✓	✓	✓	✓	40834
Cadenas TSA	✓	✓	✓	✓	✓	✓	46789
Cadenas	✓	✓	✓	✓	✓	✓	46989

<sup>1)</sup> Découpe nécessaire



**40626**  
Insert porte-documents  
Page 57



**40627**  
Sacoche à outils  
Page 57



**40628**  
Bac à petites pièces  
Page 57



**40730**  
Jeu de cloisons 1  
Page 57



**40731**  
Jeu de cloisons 2  
Page 57



**40735-40737**  
Jeu de cubes de mousse  
Page 58



**40864-40866**  
Jeu de cloison en alu réglable  
Page 57



**40607, 40608**  
Chariot support W 150  
Page 59



**40680**  
Chariot support W 152  
Page 59



**40738**  
Roulettes à monter  
Page 59



**40739**  
Diable  
Page 59



**40741, 40742**  
Roulettes amovibles à clipser  
Page 59



**40832, 40833**  
Kit de serrures  
Page 60



**40834**  
Ressort de sécurité anti-ouverture  
Page 60



**46789**  
Cadenas TSA  
Page 60



**46989**  
Cadenas  
Page 60

### Possibilités de combinaison

N° de référence		40626	40627	40628	40730	40735, 40736, 40737	40864, 40865, 40866
	Description	Insert porte-documents	Sacoche à outils	Bac à petites pièces	Jeu de cloisons	Jeu de cubes de mousse	Jeu de cloison en alu
40626	Insert porte-documents	-	-	-	✓	✓	-
40627	Sacoche à outils	-	-	-	✓	✓	-
40628	Bac à petites pièces	-	-	-	✓	✓	-
40730	Jeu de cloisons	✓	✓	✓	-	-	-
40735 40736 40737	Jeu de cubes de mousse	✓	✓	✓	-	-	-
40864 40865 40866	Jeu de cloison en alu	-	-	-	-	-	-

**Indication:** Les possibilités de combinaison dépendent des hauteurs de caisses. Dans certains cas, des éléments du jeu de cloisons ont besoin par exemple d'être raccourcis ou une couche du jeu de cubes en mousse est inutile.

# Eurobox ZARGES – l'outil pour votre outillage.



## Eurobox en tant que caisse à outils



La solution de transport et de stockage solide et légère reconnaissable aux coins bleus, équipée en plus comme caisse à outils des éléments suivants:

- Equerre d'angle en alu à l'intérieur pour inserts en plastique (N<sup>os</sup> de référence 40624/40625).
- Languette pour cadenas (jusqu'à 8 mm d'épaisseur d'anse).
- Equipée de deux solides sangles de maintien du couvercle.
- Fermetures à clapet. Sécurité grâce à la serrure, aux plombs, au ressort anti-ouverture ou au cadenas (épaisseur d'arceau max. 6 mm).
- Poignées abattantes à ressort ergonomiques, capables de supporter des charges élevées.
- Adaptée aux dimensions de palettes conformes DIN 15 141.

Voir n°	Dimensions intérieures L × l × h, env. mm	Dimensions ext. L × l × h, env. mm	Volume, env. l	Poids, env. kg	N° de - référence.
1	550 × 350 × 310	600 × 400 × 340	60	5,5	40707
2	750 × 350 × 310	800 × 400 × 340	81	6,7	40708

**Indication:** Largeur utile intérieure d'env. 30 mm inférieure aux dimensions intérieures.

**Indication:**

Livraison sans contenu.  
Les inserts en plastique  
sont des accessoires.

## Possibilités de combinaison

Insert en plastique 40625	Insert en plastique 40624	Convient pour
4 ×	-	40707
2 ×	3 ×	40707
-	6 ×	40707
-	4 ×	40708
2 ×	1 ×	40708

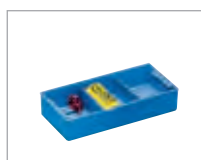

## Accessoires

Désignation	L × l × h, env. mm	N° de référence
Insert en plastique	315 × 170 × 60	40624
Insert en plastique	515 × 155 × 60	40625



La solution de transport et de stockage sûre et économique de construction compacte.

- Caisse universelle en aluminium.
- Couvercle avec charnières en acier inox et joint en mousse injectée.
- Couvercle auto-verrouillable.
- Couvercle embouti sans coins d'empilage.
- Châssis en profilés des côtés, du couvercle et du fond en profilés pleins.
- Jointures de profilé entièrement soudées.
- Moulures en coin pour un renforcement supplémentaire.
- Fermetures à clapet avec serrures.
- Protection possible par plombs ou cadenas (épaisseur d'arceau max. 6 mm).
- Poignées abattantes à ressort ergonomiques, capables de supporter des charges élevées.
- Dimensions d'encombrement d'env. 30 mm inférieures aux dimensions intérieures.

**Indication :**  
Mini-Box XS – format de bagage à main ! (voir n°1)



Fermeture à clapet avec serrure



Nervure d'angle



Couvercle lisse sans coins d'empilage

Voir n°	Dimensions intérieures L × l × H, env. mm	Dimensions ext. L × l × h, env. mm	Désignation	Volume, env. l	Poids, env. kg	N° de référence
1	450 × 290 × 180	500 × 340 × 200	Mini-Box XS	24	3,1	40860
2	550 × 350 × 220	600 × 400 × 240	Mini-Box	42	4,0	40861
3	550 × 350 × 310	600 × 400 × 330	Mini-Box Plus	60	4,5	40877
4	750 × 350 × 310	800 × 400 × 330	Midi-Box	81	5,5	40862
5	850 × 450 × 350	900 × 500 × 370	Maxi-Box	135	6,9	40863

## Caisse ZARGES Equipement intérieur

Convient pour	Dimensions L x l x H, env. mm	N° de référence	
40861-40863, 40877	430 x 330 x 60	40628	

**Bac à petites pièces**

Le système de tri pour les petites pièces à monter soi-même. Avec 21 cloisons enfichables en PP.



Convient pour	Dimensions L x l, env. mm	N° de référence	
40861-40863, 40877	430 x 290	40626	

**Insert porte-documents**

La serviette pratique pour les documents et les outils de travail en tissu résistant à monter soi-même.



Convient pour	Dimensions L x l, env. mm	N° de référence	
40861-40863, 40877	435 x 290	40627	

**Sacoche à outils**

Le sac transportable et amovible pour le rangement de vos outils. En tissu résistant à monter soi-même.



Convient pour	Dimensions L x l x H, env. mm	N° de référence	
40861, 40877	550 x 350 x 190	40730	

**Jeu de cloisons 1**

Le système de rangement individuel pour les produits de grande taille, en mousses synthétiques de qualité, à monter soi-même. Mousse de fond et mousse alvéolée adhésive dans le couvercle comprises.



Convient pour	Dimensions L x l x H, env. mm	N° de référence	
40861	346 x 215	40864	
40877, 40862	346 x 305	40865	
40863	446 x 345	40866	

**Jeu de cloison en alu réglable**

Composé d'une cloison avec 2 baguettes crantées, pour encore plus d'ordre.



Convient pour	Dimensions L x l x H, env. mm	N° de référence	
40861	550 x 350 x 220	40735	
40877	550 x 350 x 380	43854	
40862	750 x 350 x 310	43855	

**Jeu de cubes de mousse**

Inserts souples prédécoupés en mousse PU à alvéoles ouvertes. La solution simple et rapide pour les pièces uniques ou les petites séries. Adaptation de forme possible sans outils. Deux plaques dans le jeu, insert de couvercle en mousse alvéolée 30 mm, mousse de fond 10 mm. Insert de couvercle auto-adhésif.





## Caisse ZARGES Equipement intérieur



### Habillage en mousse

La protection universelle pour les objets fragiles.  
Habillage durable et anti-usure en mousse PE.  
Fond et parois en plastazote LD 45 (poids spécifique 45 kg/m<sup>3</sup>, épaisseur 11 mm).  
Mousse de couvercle en mousse alvéolée PU.  
Auto-adhésif.

Convient pour	Dimensions intérieures L x l x H, env. mm	N° de référence	
40861	550 × 350 × 220	<b>43863</b>	
40877	550 × 350 × 380	<b>43864</b>	
40862	750 × 350 × 310	<b>43876</b>	

## Caisse ZARGES Mobilité



### Roulettes à monter

2 roulettes en polyamide de haute qualité, Ø 75 mm. Montage simple.  
Capacité de charge 50 kg/jeu. Optimal pour les caisses avec une longueur extérieure de 800 mm à 1000 mm.  
Livrées avec les moyens de fixation nécessaires et les instructions de montage.

Convient pour	N° de référence	
toutes les caisses ZARGES	<b>40738</b>	



### Roulettes amovibles à clipser

Mobilité pour toutes les caisses à partir de 550 mm × 350 mm dimensions intérieures Montage sans outils possible.  
En caoutchouc plein, Ø 100 mm, roulettes de guidage avec frein.  
Capacité de charge jusqu'à 90 kg sur 4 roues.

Description	N° de référence	
Jeu de roulettes fixes	<b>40741</b>	
Jeu roulettes de guidage	<b>40742</b>	



### Conseil ZARGES

**Disposition recommandée:**  
2 roulettes de guidage et 2 roulettes fixes ou 4 roulettes de guidage.



### Diabie

Diabie télescopique.  
Montage autonome simple.  
Poignée extractible et pouvant être bloquée.  
Optimal pour les caisses d'une longueur ext. de 600 mm à 800 mm.  
Train de roulement souple, Ø 54 mm.  
Charge admissible 30 kg.  
Le diabie peut être retiré sans outil à tout moment.

Description	Convient pour	N° de référence	
Diabie	40861, 40862, 40877	<b>40739</b>	
Kit complémentaire	40739	<b>40740</b>	



### Kit complémentaire pour diabie

Kit complémentaire pour montage du diabie sur d'autres caisses.

N° de référence	
<b>40740</b>	

## Caisse de transport K 405



01

**Légère et sûre: la caisse de rangement de forme individuelle.**

- Couvreclle fixé par charnières.
- Coins robustes avec renforts en alu.
- Stabilité accrue grâce aux moulures.
- Fermetures à tendeur avec système anti-ouverture, fermeture avec deux clés.
- Poignées abattantes à ressort ergonomiques, capables de supporter des charges élevées.
- Peuvent être rangées les unes dans les autres lorsqu'elles sont vides.



Jeu de cubes de mousse en option

Voir n°	Dimensions intérieures L × l × H, env. mm	Dimensions ext. L × l × h, env. mm	Volume, env. l	Poids, env. kg	N° de référence
1	480 × 350 × 250	490 × 380 × 255	42	2,6	<b>43815</b>
2	550 × 400 × 300	560 × 430 × 305	66	3,5	<b>43816</b>
3	670 × 460 × 400	680 × 490 × 405	123	4,8	<b>43817</b>

**Accessoires**

Désignation	N° de référence
Jeu de cubes de mousse (pour n° de référence 43815)	<b>43845</b>
Jeu de cubes de mousse (pour n° de référence 43816)	<b>43846</b>
Jeu de cubes de mousse (pour n° de référence 43817)	<b>43847</b>

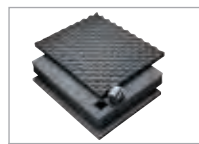
**Accessoires: Inserts en mousse souple PU prédécoupés.**

Convient pour le n° de référence 43815, **n° de référence: 43845**

Épaisseur des plaques dans le jeu, 2 pièces de 30 mm et 3 pièces de 50 mm.  
Mousse de fond en PU env. 10 mm ; mousse alvéolée dans le couvercle 25 mm.

Convient pour le n° de référence 43816, **n° de référence: 43846**

Épaisseur des plaques dans le jeu, 2 pièces de 30 mm et 4 pièces de 50 mm.  
Mousse de fond en PU env. 10 mm ; mousse alvéolée dans le couvercle 25 mm.

Convient pour le n° de référence 43817, **n° de référence: 43847**

Épaisseur des plaques dans le jeu, 2 pièces de 30 mm et 6 pièces de 50 mm.  
Mousse de fond en PU env. 10 mm ; mousse alvéolée dans le couvercle 25 mm.

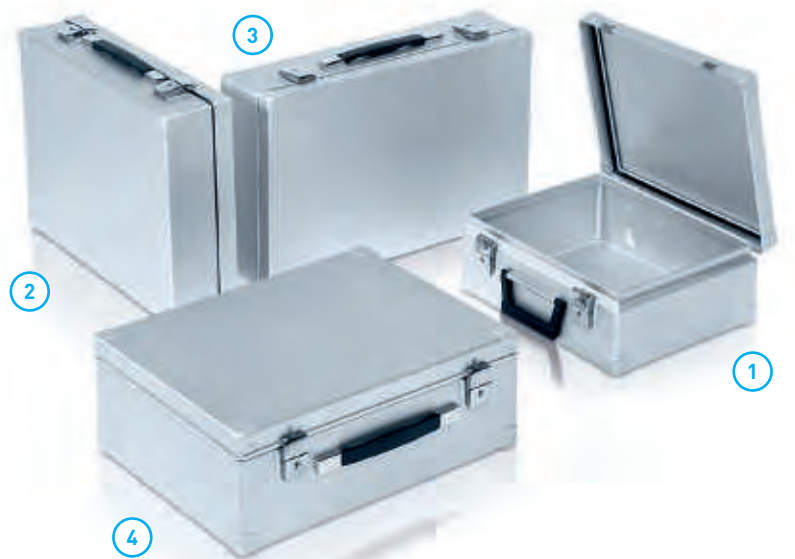

Partie inférieure à soudure étanche



Joint sur tout le pourtour



Homologation pour produits dangereux

**Rencontre d'une haute fonctionnalité et d'un design intemporel: la solution robuste pour le transport à l'abri de la poussière et des projections d'eau et pour une manipulation facile.**

- Valise en aluminium anodisé, pour usages universels.
- Anti-corrosion.
- Surfaces lisses.
- Cornières de renfort avec coins de la valise.
- Confortable poignée de transport.
- Fermeture à tendeur avec système anti-ouverture, verrouillable.
- Couvercle à charnières avec joint sur tout le pourtour pour assurer l'étanchéité à la poussière et aux projections d'eau.
- Dimensions d'encombrement env. 20 mm inférieures aux dimensions intérieures (longueur et largeur).



**Indication :**

Caisse alu pour le transport de produits dangereux moyennant supplément. **Informations supplémentaires voir page 39.**\*Contrôle: emballage composé UN 4B.

Voir n°	Dimensions intérieures L x l x h, env. mm	Dimensions ext. L x l x h, env. mm	Volume, env. l	Poids, env. kg	N° de référence
1	360 x 300 x 140	370 x 330 x 145	15	1,8	40765
2	470 x 350 x 120	480 x 380 x 125	20	2,2	40763
3	530 x 330 x 140	540 x 360 x 145	25	2,5	40764
4	470 x 350 x 170	480 x 380 x 175	28	2,7	40766

## Caisse alu K 410 Equipement intérieur

Convient pour n° de référence	Epaisseur des plaques en mousse (partie inférieure)	N° de référence
40763	2 × 20 mm 1 × 40 mm	41704
40764	2 × 40 mm 1 × 20 mm	41705
40766	3 × 40 mm 1 × 20 mm	41706

## Equipement intérieur type A

Couvercle: plaque en mousse alvéolée auto-adhésive, 20 mm d'épaisseur.  
Partie inférieure: plaques en mousse amovibles de différentes épaisseurs avec bon effet de rembourrage.  
Les découper au couteau selon nécessité.



Convient pour	N° de référence
40763	41701
40764	41702
40766	41703

## Equipement intérieur de type B

Couvercle: plaque en mousse alvéolée auto-adhésive, 20 mm d'épaisseur.  
Partie inférieure: insert à rainures en mousse adhésive, plaque en plastique pour les compartiments à diviser à loisir, réglage universel, plaque de fond lisse.  
Un jeu comprend: une plaque de couvercle alvéolée, une plaque de fond lisse de 20 mm d'épaisseur, 2 pièces en longueur et 2 en largeur avec encoches, une cloison transversale à encoches et deux cloisons longitudinales lisses (à découper soi-même).



## Alu-Case K 410 variantes de produit

La série de mallettes Alu-Case est également proposée avec des dimensions personnalisées et en versions spéciales.  
Citons comme exemples d'utilisation les mallettes de présentation ou d'intervention technique.



Mallette de présentation



Mallette d'intervention technique

ZARGES propose des inserts sur mesure fabriqués à partir d'un grand choix de matériaux pour un rembourrage assurant une protection parfaite et un accès facile aux produits.



Insert en mousse individuel



Vous trouverez plus d'informations sur les propriétés du produit et la qualité dans la partie Service à partir de la page 336.



**ZARGES bacs, paniers et palettes –**  
solutions pour la logistique interne de l'entreprise.

# ZARGES bacs, paniers et palettes – solutions pour la logistique.

Les solutions de stockage et de transport ont la plupart du temps leurs exigences propres tout à fait individuelles. Outre les caisses et boîtes classiques, ZARGES a donc d'autres produits dans son programme, qui se caractérisent par leur valeur d'utilité élevée:

- Caisses avec et sans couvercle pour le transport interne rapport dans l'entreprise.
- Paniers pour le transport ouvert par exemple dans la logistique du linge.
- Chariot support pour augmenter la mobilité.
- Palettes robustes pour des exigences élevées en matière d'hygiène.

Tous les produits se caractérisent par une grande robustesse et une longévité élevée. Tous les produits sont en aluminium, matériau qui satisfait aux exigences élevées en matière d'hygiène et qui fait preuve d'une stabilité constante même en cas de température variable et d'humidité.

## TOP PRODUIT

### Bac de transport K 270



Solide, empilable, mobilité en option avec le chariot support.

**Voir aussi page 72.**



## Contenu Chapitre 02

à partir de la page

	Caisses	<b><u>72</u></b>
	Paniers	<b><u>73</u></b>
	Palettes	<b><u>74</u></b>

## Bac de transport K 270



Poignée coquille côté avant



Moulures et angles nervurés sur tout le tour

Pour un stockage protégé et un transport sûr – à toutes les températures.

- Bac universel en aluminium.
- Cadre de rebord et de fond en profilés pleins.
- Joints de profilés intégralement soudés.
- Poignées ergonomiques concaves sur les côtés avant.
- Pour convoyeurs à rouleaux et convoyeurs à courroie.
- Sur demande, bandes de codage pour système de suivi de destination.
- Adaptée aux dimensions de palettes conformes DIN 15 141.



Vous trouverez plus d'informations sur les propriétés du produit et la qualité dans la partie Service à partir de la page 336.

Voir N°	Dimensions intérieures L × l × h, env. mm	Dimensions ext. L × l × h, env. mm	Volume env. l	Poids env. kg	N° de référence
1	720 × 540 × 400	760 × 580 × 425	155	5,3	40551
2	720 × 540 × 300	760 × 580 × 325	117	4,6	40552
3	720 × 540 × 200	760 × 580 × 225	77	4,2	40553
4	540 × 340 × 300	580 × 380 × 325	55	3,0	40554
5	540 × 340 × 200	580 × 380 × 225	37	2,5	40555



Chariot support W150



Chariot support W152

### Accessoires

Désignation	convient pour dim. ext. L × l, env. mm	N° de référence
Chariot support W 150	580 × 380	40607
Chariot support W 150	760 × 580	40608
Chariot support W 152	760 × 580	40680

## Panier de transport K 250

Solution empilable, robuste et légère pour une utilisation universelle dans le transport à l'intérieur de l'entreprise.

- Version droite, empilable grâce aux angles d'empilage.
- Poignées coquilles ergonomiques sur les côtés avant.
- Baguettes de glissement en plastique.

Dimensions int. L × l × h, env. mm	Dimensions ext. L × l × h, env. mm	Volume env. l	Poids env. kg	N° de référence
540 × 340 × 280	580 × 380 × 300	52	2,5	40781
700 × 440 × 280	740 × 480 × 300	86	3,5	40782

### Accessoires

Désignation	N° de référence
Chariot support W 150	40609



## Panier de transport K 251

Solution robuste pour le transport à l'intérieur de l'entreprise, empilable à l'état vide pour une économie de place.

- Version conique empilable.
- Poignées coquilles ergonomiques sur les côtés avant.
- Baguettes de glissement en plastique.

Dimensions int. L × l, env. mm	Dimensions ext. L × l, env. mm	Hauteur env. mm	Volume env. l	Poids env. kg	N° de référence
haut: 700 × 445	haut: 740 × 485	280	89	3,0	40783
bas: 630 × 375	bas: 640 × 380				



## Collecteur de déchets, anodisé

Solution élégante et hygiénique pour la collecte des déchets dans l'entreprise.

- Solides profilés de rebord et de fond.
- Parois latérales lisses.
- Empilable.

Dimensions intérieures L × l × h, env. mm	Volume env. l	Poids env. kg	N° de référence
300 × 264 × 500	39	2,6	46084
300 × 300 × 500	45	3,5	40747

### Accessoires

Désignation	N° de référence
Couvercle plat en alliage léger anodisé, convient pour 40747.	40757





## Palettes

Les palettes en aluminium ZARGES se distinguent par une rigidité et une capacité de charge élevées, par leur résistance à la corrosion et une longue durée de vie. Fabriquées en matériaux de grande qualité et de finition soignée, elles sont impeccables du point de vue hygiénique, faciles à nettoyer et conformes GMP.

Equipées de pieds d'angles ou de sabots, les palettes ZARGES sont dans tous les cas un investissement rentable à long terme – insensibles aux substances agressives, à la chaleur, au froid et aux endommagements mécaniques. Modèles spéciaux sur demande.



### Palette plate en aluminium avec pieds d'angles



**Solution légère et hygiénique avec surface lisse facile à nettoyer pour une utilisation dans toutes les plages de température.**

- Cadre et barreaux longitudinaux en profilés d'aluminium fermés, solides et résistant à la corrosion.
- 4 pieds d'angles.
- Joints soudés étanches à l'eau.

Dimensions L x l x h, env. mm	Nombre de barreaux	Poids env. kg	Charge ad- missible kg	N° de référence	
800 x 600 x 150	3	7,4	600	45162	
1200 x 800 x 150	4	11,2	600	45172	
1200 x 1000 x 150	5	12,8	600	45182	

## Palette plate en aluminium avec pieds d'angles longs

Palette hygiénique, solide et compatible convoyeur à rouleaux.

- Cadre et barreaux longitudinaux en profilés d'aluminium fermés, solides et résistant à la corrosion.
- Les pieds d'angles très longs (L = 300 mm) combinent les avantages des sabots et des pieds d'angles. Ils sont p. ex. compatibles avec les convoyeurs et les magasins à rayonnage haut.
- Grand espace libre pour le passage des fourches de chariot élévateur. Pas de sabots intégraux perturbateurs, donc pas de risque de détérioration.
- Jointures soudées étanches à l'eau.

Dimensions L × l × h, env. mm	Nombre de barreaux	Poids env. kg	Charge ad- missible kg	N° de référence
1200 × 800 × 150	4	12,3	1000	45175
1200 × 1000 × 150	5	13,9	1000	45185



02

## Palette plate en aluminium avec patins

Solution hygiénique avec surface lisse facile à nettoyer et patins pour une utilisation dans les magasins à rayonnage haut.

- Cadre et barreaux transversaux en profilés d'aluminium fermés, solides et résistant à la corrosion.
- Patins avec support central.
- Jointures soudées étanches à l'eau.
- Compatibles avec les convoyeurs.

Dimensions L × l × h, env. mm	Nombre de barreaux	Poids env. kg	Charge ad- missible kg	N° de référence
1200 × 800 × 150	5	10,8	1000	45173
1200 × 1000 × 150	5	12,4	1000	45183



## Palette plate en aluminium avec pieds d'angles et patins

Palette en aluminium compatible convoyeur à rouleaux avec patins pour charges très élevées dans les salles blanches.

- Cadre et barreaux transversaux en profilés d'aluminium fermés, solides et résistant à la corrosion.
- Patins avec support central et 4 pieds angulaires.
- Jointures soudées étanches à l'eau.
- Compatibles avec les convoyeurs.

Dimensions L × l × h, env. mm	Nombre de barreaux	Poids env. kg	Charge ad- missible kg	N° de référence
1200 × 800 × 150	6	13,2	1500	45174
1200 × 1000 × 150	6	15,0	1500	45184



**Indication:**

Charge  
max. 1500 kg !





**Chariots, systèmes de rayonnages et solutions logistiques ZARGES pour le secteur sanitaire – des concepts ingénieux pour vos tâches logistiques.**

# Chariots, systèmes de rayonnages et solutions logistiques ZARGES pour le secteur sanitaire - structurer des processus complexes.

La palette de produits de ZARGES s'étend des armoires modulaires de rangement jusqu'aux systèmes pour le transport du linge et du matériel en passant par les rayonnages ainsi qu'au domaine de l'approvisionnement et de l'élimination des déchets. Tous les systèmes sont adaptés entre eux et élaborés selon un système modulaire de sorte que tous les engrenages du système logistique s'emboîtent les uns dans les autres.

Grâce à ses décennies d'expérience, ZARGES sait exactement ce qui est important pour la logistique interne de l'entreprise. C'est pour cela que la planification et le conseil font parties intégrantes de nos prestations. Cela commence par une analyse approfondie pour aboutir à la formation du personnel. En effet, seule l'interaction d'une planification mûrement réfléchie avec une réalisation minutieuse accroît durablement l'efficacité et optimise avec succès la structure des coûts.

**Nouveauté  
2015**

### **Chariot armoire W 105 N:**



Appareil fonctionnel de transport et de stockage pour de multiples utilisations.

**Voir à partir de la page 80.**



## Contenu chapitre **03**

à partir de la page

	<b>Chariots</b>	<b><u>80</u></b>
	<b>Système de rayonnages</b>	<b><u>104</u></b>
	<b>Solutions logistiques pour le secteur sanitaire</b>	<b><u>108</u></b>

# Chariots ZARGES – accompagnateurs fiables pour toutes les étapes de travail.

03



Chariots d'organisation modulaires MAO (voir p. 98)



Chariot de transport W170 (voir p. 89)



Chariot de transport W171 avec couvercle en 3 parties, anodisé (voir p. 90)



Chariot informatique MPO IT (voir p. 100)



**Nouveauté  
2015**

Chariot armoire W105 N (voir p. 80)



Modules et paniers modulaires (voir p. 106)



Système modulaire (voir p. 107)



03

## Rayonnages & solutions logistiques ZARGES pour le secteur sanitaire.



Solutions logistiques pour le secteur sanitaire (voir p. 108)



Système de rayonnages (voir p. 104)



W105 N pour le transport et le rangement du linge

# Chariot armoire W 105 N ZARGES – Ergonomie et confort sur mesure.

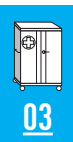

Nouveauté  
2015

Parfaitement équipé pour un quotidien ardu.

Les chariots en aluminium ZARGES sont des auxiliaires indispensables pour le transport et le stockage.

## La qualité maximale est toujours une question de détails.

Le surdoué multifonctionnel pour un stockage protégé, sûr et hygiénique et un transport rationnel des outils, du linge et de bien d'autres produits. Les hôpitaux, les cliniques, les laveries, l'industrie, la gastronomie, les administrations etc. font ici partie du public visé.

Un corps stable en aluminium anodisé, un cadre profilé sur tout le tour, des poignées de poussée ergonomiques, des portes à ouverture large avec joint intégré et fermeture centrale, un train de roulement facile à manœuvrer avec roues à bandage en caoutchouc disposées de manière asymétrique, de nombreuses variantes d'équipement et des accessoires fonctionnels, tous ces éléments font du chariot armoire ZARGES la solution favorite pour résoudre les problèmes de stockage et de transport internes et externes.



03



### 1 Toit du chariot.

Le pare-chocs avant est de série, il peut être étendu au besoin à l'arrière et adapté pour le transport en camion.



### 2 Le joint de porte périphérique

entre le corps et les vantaux de porte convient à la laverie et protège de la poussière.



### 3 Poignée de poussée

en profilé d'aluminium de forme ergonomique.



### 4 Infrastructure:

entièrement en aluminium, résistante à la corrosion.



### 5 Verrouillage de porte:

forme ergonomique, pouvant être plombée, fermeture à levier facile à manœuvrer avec fonction de fermeture en haut et en bas, garantit une fermeture sûre, adéquat pour le transport en camion.



### 6 Pare-chocs:

gaine en plastique résistante à l'abrasion et aux désinfectants, facilement remplaçable.



### 7 Train de roulement:

2 roulettes de guidage et 2 roulettes fixes disposées aux angles, roulement facile, bandage en caoutchouc, « sans trace », sur roulement à rouleaux, écrans pare-fils.



### 8 Intérieur lisse.

Les dimensions intérieures correspondent aux dimensions de passage libre. Facile à nettoyer.



## Chariot armoire universel W 105 N



Appareil fonctionnel de transport et de stockage pour p. ex. le linge propre, le linge sale et beaucoup d'autres marchandises.

- Chariot armoire en aluminium anodisé, pour usages universels.
- Côté ouvert du corps avec cadre profilé tout autour.
- Jonction de coin par coins en fonte d'aluminium.
- Intérieur lisse, pas d'arêtes / de zones d'accès difficiles (les dimensions intérieures correspondent aux dimensions de passage libre).
- Joint de porte intégré sur toute la longueur du profilé de cadre pour une haute insonorisation et la protection contre la poussière.
- Deux portes rabattables de 270° par rapport aux faces avant, blocage des portes ouvertes par aimant de retenue.
- Vantaux de portes de 2,5 mm d'épaisseur, charnières profilées sur toute la longueur.
- La fermeture centrale par fermeture à levier facile à manœuvrer avec fonctions de verrouillage en haut et en bas garantit une fermeture sûre.
- Pas d'ouverture des portes lors du transport en camion.
- Poignée de poussée ergonomique en profilé d'aluminium anodisé, côté roulettes de guidage.
- Pare-chocs périphérique en bas avec gainage plastique résistant à l'abrasion et aux désinfectants ; résistant à la température jusqu'à 95 °C.
- Moitié de pare-chocs en haut côté porte avec gainage plastique résistant à l'abrasion et aux désinfectants ; résistant à la température jusqu'à 95 °C.
- Train de roulement: 2 roulettes de guidage et 2 roulettes fixes disposées aux angles, Ø 200 mm, 50 mm de large, roulement facile, bandages en caoutchouc, « sans trace », avec palier à rouleaux, écrans pare-fils.
- En cas d'utilisation de roulettes spéciales correspondantes, également adapté pour les installations de lavage de conteneurs.



Longueur intérieure env. mm	1120	1120	1250	790	790	1120	1250
Largeur intérieure env. mm	550	550	620	550	550	550	620
Hauteur intérieure env. mm	1415	1030	1415	1415	1030	1415	1415
Longueur extérieure env. mm	1260	1260	1390	930	930	1260	1390
Largeur extérieure env. mm	630	630	700	630	630	630	700
Hauteur extérieure env. mm	1735	1355	1740	1740	1355	1735	1740
Volume, env. l	870	630	1090	610	445	870	1090
Poids, env. kg	72,0	65,0	84,0	66,0	56,0	64,0	76,0
N° de référence	<b>41850</b>	<b>41851</b>	<b>41852</b>	<b>41854</b>	<b>41858</b>	<b>41861</b>	<b>41862</b>

## Chariot armoire modulaire W 105 N

Composant conforme du système modulaire ZARGES pour la rationalisation et l'automatisation des déroulements logistiques.

- Chariot armoire en aluminium anodisé, pour usages universels.
- Côté ouvert du corps avec cadre profilé tout autour.
- Jonction de coin par coins en fonte d'aluminium.
- Intérieur lisse ; pas d'arêtes / de zones d'accès difficiles (les dimensions intérieures correspondent aux dimensions de passage libre).
- Joint de porte intégré sur toute la longueur du profilé de cadre pour une haute insonorisation et la protection contre la poussière.
- Deux portes rabattables de 270° par rapport aux faces avant, blocage des portes ouvertes par aimant de retenue.
- Vantaux de portes de 2,5 mm d'épaisseur, charnières profilées sur toute la longueur.
- La fermeture centrale par fermeture à levier facile à manœuvrer avec fonctions de verrouillage en haut et en bas garantit une fermeture sûre.
- Pas d'ouverture des portes lors du transport en camion.
- Poignée de poussée ergonomique en profilé d'aluminium anodisé côté roulettes de guidage.
- Cadre pare-chocs périphérique en bas avec gainage plastique résistant à l'abrasion et aux désinfectants ; résistant à la température jusqu'à 95 °C.
- Moitié de pare-chocs en haut côté porte avec gainage plastique résistant à l'abrasion et aux désinfectants ; résistant à la température jusqu'à 95 °C.
- Train de roulement: 2 roulettes de guidage et 2 roulettes fixes disposées aux angles, Ø 160 mm, 50 mm de large, roulement facile, bandages en caoutchouc, « sans trace », avec palier à rouleaux, écrans pare-fils.
- En cas d'utilisation de roulettes spéciales correspondantes, également adapté pour les installations de lavage de conteneurs.
- Niveaux d'insertion avec rail ABS pour un glissement sans frottement des modules, adéquats pour le logement de modules de norme ISO ZARGES.



Longueur intérieure env. mm	477	920	1363	920
Largeur intérieure env. mm	620	620	620	620
Hauteur intérieure env. mm	1253	1253	1253	1253
Longueur extérieure env. mm	615	1060	1505	1060
Largeur extérieure env. mm	700	700	700	700
Hauteur extérieure env. mm	1540	1530	1530	1530
Volume, env. l	370	710	1055	710
Poids, env. kg	45,0	67,0	78,0	62,0
N° de référence	41869	41870	41871	41872



03

## Equipement intérieur W 105 N

**Indication:** Nombreuses variantes internes possibles pour un rangement et un transport optimal.



**Planches intermédiaires à montage fixe ou amovibles.**  
Pour applications universelles.



**Niveaux d'insertion pour les modules de norme ISO ZARGES.**  
Les rails porteurs ABS garantissent un glissement sans frottement des modules.



**Etagères intermédiaires rabattables.**  
Adéquat pour le transport des déchets et du linge.



**Systèmes porteurs utiles de la technique modulaire ZARGES.**  
Paroi porteuse, étagère, rails, glissières télescopiques variables à montage fixe.



**Etagères intermédiaires réglages en hauteur à l'aide de rails de suspension.**  
Adéquat pour différentes tailles d'emballage.



**Conseil ZARGES**

Equipement intérieurs modulaires pour différentes applications.

**Accessoires et personnalisation W 105 N**



**Repérage en couleur pour la personnalisation.**



**Pare-chocs de toit derrière et renforcement d'angle pour transport en camion.**  
Pour protéger le corps pendant le transport en camion.



**Serrure montée.**  
A fermeture identique ou différente pour un rangement en lieu sûr.



**Timon et dispositif d'accouplement pour traction.**  
Pour transport interne dans l'entreprise (jusqu'à 5 chariots).



**Porte-étiquette de différentes tailles.**  
Support simple pour étiquettes amovibles.



**Roulettes spéciales pour différentes applications.**



**TOP  
PRODUIT**



Conseil ZARGES

**un** 4 B / X102 / S / 14 / D  
BAM 8311 ZARGES

Homologation UN (UN 3291).

Voir p. 39 pour plus d'informations.



Poignée de poussée ergonomique



Fermeture centrale



Cadre pare-chocs avec gainage plastique

**Chariot armoire avec homologation UN pour les produits dangereux de code UN 3291. Les instruments chirurgicaux contaminés sont transportés pour leur désinfection et leur préparation entre l'hôpital et l'entreprise de prestations. En raison du danger de contamination, ces objets sont déclarés produits dangereux en tant que déchets médicaux UN 3291.**

- Chariot armoire en aluminium.
- Côté ouvert du corps avec cadre profilé tout autour.
- Jonction de coin par coins en fonte d'aluminium.
- Intérieur lisse ; pas d'arêtes / de zones d'accès difficiles (les dimensions intérieures correspondent aux dimensions de passage libre).
- Joint de porte intégré sur toute la longueur du profilé de cadre pour une haute insonorisation et la protection contre la poussière.
- Deux portes rabattables de 270° parallèles aux faces avant. Blocage des portes ouvertes par aimants de retenue.
- La fermeture centrale par fermeture à levier facile à manœuvrer avec fonctions de verrouillage en haut et en bas garantit une fermeture sûre.
- Pas d'ouverture des portes lors du transport en camion.
- Poignée de poussée ergonomique en profilé d'aluminium anodisé, côté roulettes de guidage.
- Pare-chocs avec gainage plastique résistant à l'usure et aux produits de désinfection, train de roulement: 2 roulettes de guidage et 2 roulettes fixes disposées aux angles.
- En cas d'utilisation de roulettes spéciales correspondantes, également adapté pour les installations de lavage de conteneurs.
- Equipement intérieur personnalisé.

## Solutions individuelles W 105 N



Chariot armoire avec 4 portes,  
pour rangement des deux côtés



## ZARGES – solutions individuelles.

La logistique est notre domaine. C'est pourquoi nous sommes conscients que les déroulements parfaits exigent parfois des innovations. Grâce à notre expérience de longue date, nous pouvons relever sur site les demandes individuelles des clients, les développer, les réaliser et assister les clients lors de la mise en service.



Les conteneurs pour entreprises pharmaceutiques, étanche à la vapeur d'eau, anodisé, à soudeure étanche, répondent aux exigences sanitaires les plus élevées.



Solutions pour systèmes de transport sans conducteur

# Chariots conteneurs ZARGES – solutions polyvalentes pour vos tâches logistiques.

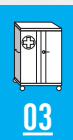

## Les auxiliaires multifonctions.

Qu'il s'agisse du transport interne à l'entreprise, de livraisons extérieures, de transport de linge, d'approvisionnement ou d'élimination – les chariots pour caisses ZARGES peuvent être utilisés dans toutes les situations.

Des modèles variés et de nombreux accessoires font des chariots conteneurs ZARGES un outil multifonctionnel bien pratique.

Des constructions spéciales sont disponibles pour les utilisations particulières.

## Chariot de transport W 170



**Le multitalent:** utilisation universelle, chariot conteneur robuste pour la logistique d'entreprise dans les laveries ou pour le transport des déchets.

- Solide profilé pour le rebord et le fond de grandes dimensions, jonction permanente avec la coque et la tôle de fond par complémentarité de forme extrêmement résistante.
- Renfort avant et latéraux par moulures périphériques et angles nervurés.
- Train de roulement: 2 roulettes de guidage et 2 roulettes fixes en rectangle, Ø 125 mm, 40 mm de large, roulement facile, bandages en caoutchouc, « sans trace », avec palier à rouleaux, écrans pare-fils.
- Jointure de coque entièrement rivetée. Profilés de cadre soudés.



Moulures et angles nervurés sur tout le tour



Roulettes adaptées aux applications

Dimensions intérieures L x l x h, env. mm	Dimensions ext. L x l x h, env. mm	Volume, env. l	Poids, env. kg	N° de référence
1000 x 640 x 650	1050 x 690 x 855	415	19,5	40631
1250 x 700 x 750	1300 x 750 x 955	655	23,7	40635

Autres dispositions du train de roulement possibles en option.

## Accessoires

Désignation	Convient pour	N° de référence
Couvercle fixé par charnière avec sangle et 2 fermetures à clapet	40631	40654
	40635	40675



03



## Chariot de transport W 171 avec couvercle en 3 parties



Robinet d'écoulement de série



Couvercle en 3 parties



Cadre pare-chocs de série

Chariot de transport à utilisations multiples avec couvercle pour la protection des produits, protection périphérique anticollision et surface anodisée, résistante à l'abrasion.

- Mécanisme d'ouverture du couvercle en 3 parties et un volet rabattable en face avant.
- Version anodisée.
- Découpe du conteneur avec bordure de profilé ; jointures de profilé entièrement soudées.
- Solide profilé pour le rebord et le fond de grandes dimensions, jonction permanente avec la coque et la tôle de fond par complémentarité de forme extrêmement résistante.
- Parois lisses sans sertissage.
- Soudures en long continues, joint de fond intégralement étanche.
- Fond de chariot avec pentes d'écoulement et robinet d'écoulement.
- Poignée de poussée côté roulettes directionnelles.
- Cadre pare-chocs continu avec rembourrage en plastique.
- Train de roulement: 2 roulettes de guidage et 2 roulettes fixes disposées aux angles, Ø 200 mm, 50 mm de large, roulement facile, bandages en caoutchouc, « sans trace », avec palier à rouleaux, écrans pare-fils.



### Indication :

Vous trouverez les accessoires pour la gamme de chariots à la page 92.

Dimensions intérieures L × l × h, env. mm	Dimensions ext. L × l × h, env. mm	Volume, env. l	Poids, env. kg	N° de référence
1000 × 575 × 1200	1140 × 685 × 1490	690	30,0	40691
1250 × 700 × 1200	1390 × 810 × 1490	1050	35,0	40692

## Chariot de transport W 171 avec parois rabattables et moulures



03

**Solution de transport robuste avec accès facile et ergonomique au contenu grâce à un grand rabat.**

- Solide profilé pour le rebord et le fond de grandes dimensions, jonction permanente avec la coque et la tôle de fond par complémentarité de forme extrêmement résistante.
- Renforts avant et latéraux par moulures périphériques et angles nervurés.
- Un côté longitudinal à moitié rabattable pour un chargement et un déchargement confortable.
- Découpe du conteneur avec bordure de profilé ; jointures de profilé entièrement soudées.
- Clapet attaché par boulons et charnières de maintien mobiles.
- Train de roulement: 2 roulettes de guidage et 2 roulettes fixes en rectangle, Ø 125 mm, 40 mm de large, roulement facile, bandages en caoutchouc, « sans trace », avec palier à rouleaux, écrans pare-fils.



Moulures et angles nervurés sur tout le tour



Roulettes adaptées aux applications

i

Vous trouverez plus d'informations sur les propriétés du produit et la qualité dans la partie Service à partir de la page 336.

Dimensions intérieures L x l x h, env. mm	Dimensions ext. L x l x h, env. mm	Volume, env. l	Poids, env. kg	N° de référence
900 x 500 x 780	950 x 550 x 980	350	20,0	40633
1250 x 700 x 1200	1300 x 750 x 1400	1050	33,0	40674

### Accessoires

Désignation	Convient pour	N° de référence
Couvercle fixé par charnière avec sangle et 2 fermetures à clapet	40633	40559
	40674	40675



## Accessoires et équipement spécial du programme de chariots conteneurs W 170/W 171



### Timon de remorquage avec accouplement

Rabattable vers le haut.  
Équipement de traction fixe.

N° de référence	
3008	



### Train de roulement / roulettes

Ø 125 mm, 40 mm de large.  
Ø 160 mm, 40 mm de large.  
Ø 200 mm, 50 mm de large.  
Sur demande également pour installations de lavage.

N° de référence	
Sur demande	



### Tourillon

Ø 40 mm  
Pour dispositif de levage/basculement.

N° de référence	
Sur demande	



### Frein pour roulettes de guidage

N° de référence	
Sur demande	



### Poignée de poussée

En profilé d'aluminium anodisé.

N° de référence	
Sur demande	



### Cadre pare-chocs périphérique

avec gainage en plastique.

N° de référence	
Sur demande	

## Caisse de transport mobile



### Conteneur mobile de transport et de ramassage

- Solides profilés de rebord et de fond.
- Renfort avant et latéraux par moulures périphériques et angles nervurés.
- Couvercle à charnières à profilé renforcé, avec fente d'introduction env. 420 mm × 24 mm avec tôle d'arrêt.
- Fermeture à clapet, acier, galvanisé.
- Une poignée sur le côté roulant.
- Train de roulement: tube d'essieu avec 2 roulettes, Ø 200 mm, bandage en caoutchouc.

Dimensions int. L × l × h, env. mm	Largeur env. mm	Volume, env. l	Poids, env. kg	N° de référence	
450 × 550 × 990	580	240	15,0	40896	

## Chariot à étagères

**Le chariot flexible à plateforme pour le ramassage et le transport avec prise rapide de tous les côtés.**

- Avec deux poignées de poussée et renfort latéral intégré.
- Roulettes à butoir en plastique.
- Train de roulement: 4 roues de guidage disposées aux angles, Ø 125 mm, 40 mm de large, roulement facile, bandages en caoutchouc, « sans marque », avec palier à rouleaux, écrans pare-fils.
- Equipements supplémentaires: frein pour roulettes de guidage avec Ø 125 mm.
- Charge admissible par plateforme: 40 kg.
- 2 plate-formes pour le n° de référence 40726 (distance entre les plateformes: 488 mm).
- 3 plate-formes pour le n° de référence 40727 (distance entre les plateformes: 230 mm).



03

Nombre de plateformes	Dimensions plate-forme L x l, env. mm	Dimensions ext. L x l x h, env. mm	Poids, env. kg	N° de référence
2	800 x 520	925 x 640 x 870	12,0	40726
3	800 x 520	925 x 640 x 870	16,0	40727

## Variomobil

**Transport sûr de petites pièces et accès rapide grâce aux parois avant et longitudinales emboîtables.**

- Plate-forme stable et lisse.
- Train de roulement: 2 roulettes de guidage et 2 roulettes fixes disposées aux angles, Ø 160 mm, 40 mm de large, roulement facile, bandages en caoutchouc, « sans marque », avec palier à rouleaux, écrans pare-fils.
- Roulettes avec frein.
- Pièces complémentaires pour le modèle de base: parois latérales et frontales lisses et amovibles (rajout ultérieur possible sans problème).



**Kit complémentaire pour le modèle de base n° de référence 40785**

- Anse de poussée anodisée avec paroi frontale, n° de référence 40787.
- Paroi latérale en aluminium, en une pièce, n° de référence 40788.

### Variantes du syst. Variomobil



N° de référence 40785



N°s de référence 40785 et 40787



N°s de référence 40785 et 2 x 40787



N°s de référence 40785 et 2 x 40787 et 1 x 40788

Dimensions intérieures L x l x h, env. mm	Dimensions ext. L x l x h, env. mm	Charge kg	Poids, env. kg	N° de référence
1000 x 655 x 620	1200 x 750 x 1050	300	13,2	40785

## Chariot de transport W 172



### Chariot aluminium robuste pour utilisations variées.

- Solide profilé pour le rebord et le fond de grandes dimensions, jonction permanente avec la coque et la tôle de fond par complémentarité de forme extrêmement résistante.
- Renfort avant et latéraux par moulures périphériques et angles nervurés.
- Un côté long avec découpe, env. 1230 mm × 295 mm.
- Découpe du conteneur avec bordure de profilé; jointures de profilé entièrement soudées.
- Une poignée de poussée par face avant.
- Train de roulement: 2 roulettes de guidage et 2 roulettes fixes disposées aux angles, Ø 200 mm, 50 mm de large, roulement facile, bandages en caoutchouc, « sans marque », avec palier à rouleaux, écrans pare-fils.

Dimensions int. L × L × h, env. mm	Dimensions ext. L × L × h, env. mm	Volume, env. l	Poids, env. kg	N° de référence
1500 × 900 × 700	1650 × 950 × 980	945	37,0	40634

## Chariot de transport W 181



### Chariot conteneur en aluminium pour les produits fragiles et légers.

- Solides profilés de rebord et de fond.
- Parois intérieures lisses.
- Jonction des parois latérales par soudure en long continue.
- Train de roulement: 2 roulettes de guidage et 2 roulettes fixes disposées aux angles, Ø 75 mm, 25 mm de large, roulement facile, bandages en caoutchouc, « sans marque », avec palier à rouleaux, écrans pare-fils.

Dimensions int. L × L × h, env. mm	Dimensions ext. L × L × h, env. mm	Volume, env. l	Poids, env. kg	N° de référence
760 × 400 × 500	800 × 440 × 625	150	8,0	40650

## Chariot de transport W 182



### Chariot en aluminium robuste pour utilisations variées.

- Solides profilés de rebord et de fond.
- Renfort avant et latéraux par moulures périphériques et angles nervurés.
- Empilable.
- Train de roulement: 2 roulettes de guidage et 2 roulettes fixes disposées aux angles, Ø 125 mm, 40 mm de large, roulement facile, bandages en caoutchouc, « sans marque », avec palier à rouleaux, écrans pare-fils.



#### Indication:

N° de référence 40661: anodisé, avec 16 trous d'écoulement au milieu du fond.  
N° de référence 40780: non anodisé, sans trous d'écoulement dans le fond.

Dimensions int. L × L × h, env. mm	Dimensions ext. L × L × h, env. mm	Volume, env. l	Poids, kg	N° de référence
700 × 560 × 590	740 × 600 × 760	230	12,0	40661
700 × 560 × 590	740 × 600 × 760	230	12,0	40780

## Chariot à fond mobile W 161



03

**Ne plus se baisser: accessibilité facile aux produits pour un travail ergonomique, par exemple dans les bibliothèques, les laveries et dans la gastronomie.**

- Solide profilé pour le rebord et le fond de grandes dimensions, jonction permanente avec la coque par complémentarité de forme extrêmement résistante.
- Profilé de rebord renforcé par une gaine d'habillage antidérapante.
- Chariot avec fond vertical mobile, maintenant toujours la marchandise à la même hauteur (fig. 1).
- Des éléments de levage interchangeables permettent de varier la capacité en fonction du type de chariot de 30 à 195 kg par incréments de 15 kg.
- Pas de blocage du fond, même en cas de charge unilatérale (fig. 2).
- Train de roulement: 2 roulettes de guidage et 2 roulettes fixes, Ø 125 mm, 40 mm de large, roulement facile, bandages en caoutchouc, « sans trace », avec palier à rouleaux, écrans pare-fils.
- Disposition centrale des roulettes pour favoriser le rangement en espace étroit.
- Modification du train de roulement en rectangle sur demande.

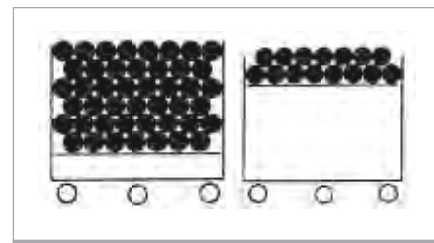

Hauteur de travail constante (fig. 1)

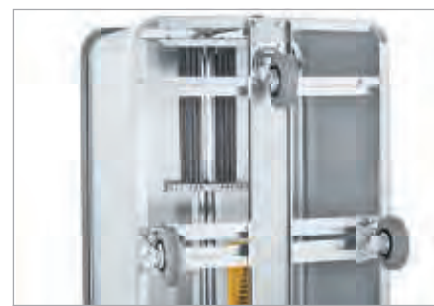

Eléments de levage interchangeables (fig. 2)

Dimensions intérieures L x l x h, env. mm	Dimensions ext. L x l x h, env. mm	Volume, env. l	Poids, env. kg	Réglé pour charge utile kg	N° de référence
1000 x 650 x 485	1060 x 710 x 820	315	24,5	90,0	40644
1010 x 420 x 460	1060 x 470 x 800	195	21,0	30,0	40645*
1010 x 600 x 460	1060 x 650 x 800	280	25,0	45,0	40646
1410 x 700 x 580	1460 x 750 x 920	570	31,5	150,0	40756

\*train de roulement: 4 roulettes dans les coins



**Vous trouverez plus d'informations** sur les propriétés du produit et la qualité dans la partie Service à partir de la page 336.

### Variante: chariot à fond mobile avec marchepied

La combinaison du chariot à fond mobile et du marchepied est particulièrement adéquat pour les zones de préparation de commande industrielles.

La fabrication s'effectue en fonction du projet selon vos exigences.



Chariot de préparation des commandes, spécifique du projet

# ZARGES DATA® – conception nouvelle encore plus conviviale.

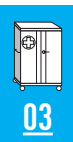

Les entreprises professionnelles d'élimination des données ainsi que les petites et grandes entreprises font confiance depuis des années aux conteneurs de sécurité ZARGES DATA® – l'amélioration de la qualité suscite l'enthousiasme:

- Particulièrement robuste grâce au profilé de fond et de bord de larges dimensions.
- Stabilité unique car les jointures de profilés en coupe transversale sont soudés sur toute la surface.
- Les profilés sont reliés durablement à la coque et aux tôles de fond par complémentarité totale de forme.
- Renfort avant et latéraux par moulures périphériques et angles nervurés (récipient 70-l uniquement angles nervurés).
- Tous les assemblages rivetés sont réalisés avec des rivets pleins de qualité supérieure.
- Couvercle avec cadre massif, butoir de mur intégré (bourelet) et tôle de couvercle soudée par points.
- Couvercle avec fente d'insertion (env. 420 mm × 24 mm), plaque de sécurité et clapet à ressort.
- Support de logo pour marquage individuel.
- Conteneur avec au choix différentes possibilités de fermeture.
- Mobilité optimale grâce à de nombreuses variantes de roulettes.

Choisissez le conteneur de sécurité ZARGES DATA® qui convient à vos exigences. De nombreuses variantes et combinaisons possibles sont à votre disposition. A partir de sept modèles de base différents et d'un vaste programme d'accessoires, vous avez le choix entre plus de cent variantes.

En cas de nombre d'unités commandées suffisant, nous pouvons également fabriquer des modèles spéciaux.



#### **Vous avez d'autres questions ?**

Contactez-nous:

**industrial.systems@zarges.de**

Plus d'informations sur le site:

**www.zarges.com**

### Clapet à ressort avec ou sans verrou

Les couvercles sont équipés de série d'une fente d'insertion et d'un clapet à ressort.

Un verrou pour fermer le clapet est disponible en option.



Couvercle à large ouverture pour le déchargement pratique



Fente d'insertion verrouillable en option

### Inscription individuelle sur votre conteneur de sécurité ZARGES Data®

Les supports de logo sur le couvercle de conception nouvelle vous permettent une inscription individuelle. Apposez sur le conteneur de sécurité ZARGES DATA® votre logo d'entreprise, la désignation du service ou d'autres informations. Imprimer l'étiquette souhaitée, la découper et l'insérer.

Le mieux est de commander tout de suite une feuille vide avec des étiquettes résistant à l'eau pour votre imprimante. Vous pouvez bien sûr recevoir également votre conteneur de sécurité ZARGES DATA® avec votre logo prémonté. La plaque robuste en plexiglas protège votre étiquette des rayures. Les supports de logo sont fournis en standard avec le logo ZARGES DATA®.

En cas d'utilisation d'une serrure à loquet, le support de logo 2 peut être placé en option dans l'évidement.



Support de logo amovible



Support de logo logé dans l'évidement

### Variantes de serrure pour une protection accrue des données



**Fermeture à clapet** avec sécurisation par plombage ou cadenas.



**Fermeture à clapet avec serrure à cylindre** et sécurisation par plombage ou cadenas.



La **serrure à combinaison** pratique. Entrez votre code personnel – sécurité même sans clé.



**Serrure à loquet** en creux pour une sécurité maximale. Système de fermeture individuelle avec certificat de garantie. Corps de serrure fabriquée en fonte d'aluminium solide.

### Jonc de protection de différentes couleurs

Faites votre choix parmi cinq couleurs standards de jonc. Couleur spéciale possible en option pour les commandes importantes.



Noir



Gris



Jaune



Bleu foncé



Rouge



03



# ZARGES MPO – chariots d'organisation modulaires, flexibles et robustes.



## Trouver la solution optimale avec système.

Les exigences auxquelles doivent répondre les chariots pour l'utilisation mobile d'appareils sont très variées. Pour un équipement optimal pour chaque domaine d'application, les chariots modulaires de ZARGES peuvent être adaptés exactement à vos exigences et souhaits individuels. Qu'il s'agisse d'appareils médicaux pour la visite à l'hôpital ou d'unités d'analyse dans l'industrie – le MPO (Modulare Pflege- und Organisationswagen = chariots modulaires d'organisation et de soins) de ZARGES permet en tant que système modulaire des équipements variés et peut être configuré sur le plan de la fonctionnalité tout comme du design pour les exigences et les besoins spéciaux. Grâce à leur mobilité sans limite, les chariots peuvent être utilisés à tout moment de façon flexible.



- 1 Poignée en aluminium.**  
Poignée en aluminium pour une manipulation confortable. Facile à nettoyer. Pour le montage de différents accessoires standard.



- 2 Roulettes de précision, avec butoir en option.**  
4 roulettes de précision dont 2 avec frein pour une mobilité maximale dans les espaces les plus étroits.



- 3 Variantes de plateau de travail.**  
En HPL avec / sans rebord. En plastique avec / sans galerie, barre réglable en option. En acier inox.



- 4 Variantes de paroi latérale.**  
Paroi latérale, au choix avec partie médiane en couleur (CI).



- 5 Pare-chocs:** gaine en plastique résistante à l'abrasion et aux désinfectants.



- 6 Profils d'angle** en aluminium anodisé.



03

### Variantes de système de support

#### Paroi support:

- Hygiénique, facile à nettoyer.
- Un crantage précis permet un équipement variable.
- Permet la variante de face avant avec volet.

#### Glissières télescopiques:

- Capacité de charge élevée, jusqu'à 25 kg.
- Profondeur d'accès maximale, sortie complète.



Paroi support



Glissières télescopiques

### Variantes de face avant

Disponible avec diverses variantes de face avant pour aspect et buts d'utilisation divers.



Portes



Portes/tiroirs



Vous trouverez plus d'informations sur les propriétés du produit et la qualité dans la partie Service à partir de la page 336.



Volet



Tiroirs modulaires



Tiroirs

**TOP**  
PRODUIT



Glissière pour clavier



Compartiment électronique

Avec le chariot informatique MPO, ZARGES offre une solution flexible de travail et un accès aux données système indépendamment de l'endroit. Le chariot informatique MPO facile à manipuler peut être préparé pour différents éléments informatiques comme un bloc-notes, un ordinateur (PC à écran ou Thin Client ).

- Corps en profilés d'angle solides et anodisés, parois latérales et paroi arrière en aluminium, surfaces avec revêtement en poudre.
- Différentes variantes de face avant disponibles.
- Tiroirs sur glissières télescopiques avec introduction en douceur et blocage de sortie.
- Volet pour économie de place avec paroi support.
- Plateau de travail en matière plastique pleine ou ABS, avec ou sans galerie et en option avec barre réglable.
- Glissière pour clavier.
- Support de moniteur.
- 4 butoirs de mur rembourrés en matière plastique à hauteur du fond de chariot.
- 4 roulettes de guidages avec un diamètre de 125 mm, dont 2 avec frein.
- Poignée de poussée de forme ergonomique en aluminium anodisé.
- Compartiment verrouillable pour alimentation électrique, Thin Client, routeur.
- Différentes hauteurs et largeurs disponibles.
- Couleur standard: gris clair, RAL 7035. Élément du milieu au choix dans une autre couleur comme exécution spéciale.

**Chariot d'approvisionnement MPO**



2 ISO



1 ISO



1 ISO



**La garantie du matériel adéquat au bon moment, au bon endroit et en quantité suffisante. Vous maîtrisez ces tâches sans problème avec le chariot de stockage et de transport.**

- Economie de place grâce à l'ouverture à volet, amovible sans outil.
- Volet verrouillable en option.
- Equipement intérieur: variable avec tiroirs modulaires (100 mm / 150 mm / 250 mm) et paniers modulaires (50 mm / 100 mm / 200 mm), placés sur la paroi support.
- Corps en profilés d'angle robustes anodisés en aluminium, parois latérales et paroi arrière en aluminium, revêtement par poudre plastique sur la surface.
- Plateau de travail en matière plastique pleine ou ABS, avec ou sans galerie et en option avec barre réglable.
- Fond de chariot en plaque de plastique pleine et robuste.
- 4 butoirs de mur rembourrés en matière plastique à hauteur du fond de chariot (option).
- 4 roulettes de guidages avec un diamètre de 125 mm, dont 2 avec frein.
- Les accessoires peuvent être choisis librement dans la liste d'accessoires pour les différentes variantes.
- Couleur standard: gris clair, RAL 7035. Élément du milieu au choix dans une autre couleur comme exécution spéciale.



Paroi latérale en plastique, intérieure



Volet en plastique, verrouillable en option

**Ce volet pratique est disponible pour beaucoup de taille de la gamme MPO ZARGES aussi bien pour 1 ISO que pour 2 ISO:**

	1 ISO		2 ISO	
	Largeur: 400 mm	Largeur: 600 mm	Largeur: 400 mm	Largeur: 600 mm
Hauteur: 900 mm N° de référence:	46425	46422	46431	46428
Hauteur: 1000 mm N° de référence:	-	46257	-	46258
Hauteur: 1100 mm N° de référence:	-	46259	-	46260
Hauteur: 1500 mm N° de référence:	46424	46421	46430	46427
Hauteur: 1800 mm N° de référence:	46423	46420	46429	46426

## Accessoires MPO



### Rail normalisé

Pour face avant,  
matériau: aluminium, anodisé.

Pour profondeur de chariot mm	N° de référence	
400	46318	
600	46319	



### Support de bac ZIP-Box, triple

A accrocher au rail normalisé,  
Matériau: acier, thermolaqué.

N° de référence	
46333	



### Collecteur de déchets avec actionnement au genou

Montage sur la face avant.

Volume, env. l	N° de référence	
8	46297	
20	46298	



### Cache avant avec serrure numérique pour volet

Montage sur la face avant.

Pour largeur de chariot, env. mm	N° de référence	
400	363333	
600	363328	



### Cache avant avec serrure à barillet pour volet

Montage sur la face avant.

Pour largeur de chariot, env. mm	N° de référence	
400	361988	
600	361947	



### Porte-documents

Matériau: plastique, blanc.

N° de référence	
46253	



### Porte-sac à déchets en fil métallique avec couvercle

à suspendre au rail normalisé,  
avec couvercle en plastique.

Volume, env. l	N° de référence	
6	46282	
15	46283	
30	46284	



### Couleur pour les parois latérales des chariots

Les parois latérales peuvent être commandées au choix avec la partie médiane en couleur.

RAL 3020, rouge	RAL 1017, jaune safran
RAL 6019, vert	RAL 5024, bleu
RAL 7035, gris clair*	aluminium, anodisé

**Equipement intérieur MPO**

Tiroirs modulaires L x l x h, env. mm	
	<b>46204</b> Tiroir modulaire ABS 600 x 400 x 75 / 95
	<b>46205</b> Tiroir modulaire ABS 600 x 400 x 125 / 145
	<b>46206</b> Tiroir modulaire ABS 600 x 400 x 250
	<b>46208</b> Tiroir modulaire ABS 400 x 600 x 125 / 145
	<b>46209</b> Tiroir modulaire ABS 400 x 600 x 225 / 245
Modules ABS et paniers modulaires ABS, bleu clair (L x l x h, env. mm)	
	<b>46000</b> Panier modulaire ABS 600 x 400 x 200
	<b>46005</b> Panier modulaire ABS 600 x 400 x 100
	<b>46011</b> Module médicaments ABS 600 x 400 x 50
	<b>46200</b> Module ABS (sans séparations) 600 x 400 x 200
	<b>46201</b> Couvercle de module ABS 600 x 400 x 15
	<b>46202</b> Module ABS 600 x 400 x 100

Séparateurs adéquats pour modules ABS et paniers modulaires (L x h, env. mm)	
	<b>46027</b> Séparateur longitudinal pour 46000, 600 x 200
	<b>46028</b> Séparateur transversal pour 46000, 400 x 200
	<b>46029</b> Séparateur longitudinal pour 46005 / 46202, 600 x 100
	<b>46030</b> Séparateur transversal pour 46005 / 46202, 400 x 100
	<b>46034</b> Séparateur longitudinal pour 46011 600 x 50
	<b>46035</b> Séparateur pour 46011 400 x 50
Modules PC et paniers modulaires PC, transparents (L x l x h, env. mm)	
	<b>46001</b> Panier modulaire PC 600 x 400 x 200
	<b>46004</b> Panier modulaire PC 600 x 400 x 100
	<b>46010</b> Module médicaments PC 600 x 400 x 50
	<b>46203</b> Module PC 600 x 400 x 100
Séparateurs adéquats pour modules PC et paniers modulaires (L x h, env. mm)	
	<b>46040</b> Séparateur longitudinal pour 46001 / 46206 / 46209, 600 x 200
	<b>46041</b> Séparateur transversal pour 46001 / 46206 / 46209, 400 x 200
	<b>46042</b> Séparateur longitudinal pour 46004 / 46203 / 46205 / 46208, 600 x 100
	<b>46043</b> Séparateur transversal pour 46004 / 46203 / 46205 / 46208, 400 x 100
	<b>46031</b> Séparateur longitudinal pour 46010 / 46204 600 x 50
	<b>46032</b> Séparateur transversal pour 46010 / 46204 400 x 50

Sous-module ZIP ainsi que séparateurs adéquats (L x L x h, env. mm)	
	<b>46180</b> Bac ZIP-Box, ABS, gris clair 325 x 87 x 65
	<b>46181</b> Séparateur ZIP pour 46180
	<b>46182</b> Bac ZIP-Box, ABS, gris clair 325 x 130 x 65
	<b>46183</b> Séparateur ZIP pour 46182
	<b>46184</b> Bac ZIP-Box, ABS, gris clair 345 x 90 x 115
	<b>46185</b> Séparateur ZIP pour 46184
	<b>46186</b> Bac ZIP-Box, ABS, gris clair 345 x 135 x 115
	<b>46187</b> Séparateur ZIP pour 46186
Accessoires pour tiroir modulaires, modules et paniers modulaires (L x L x h, env. mm)	
	<b>46467</b> Butée (1 unité par panier)
	<b>46026</b> Butée, blanc gris, en une pièce pour modules et paniers modulaires
	<b>46019</b> Support pour étiquettes (POM) transversal, blanc, résistant aux chocs et à la rupture, 65 x 15 x 42
	<b>46020</b> Support pour étiquettes (POM), blanc, résistant aux chocs et à la rupture, enfichable dans les fentes, sur le bord du module et sur le bord du diviseur, 44 x 14 x 63
	<b>46024</b> Support pour étiquettes (POM), résistant aux chocs et à la rupture, s'insère dans la fente et sur le bord du diviseur, 44 x 14 x 63
	<b>46025</b> Plaque porte-étiquettes (PS) pour 46020 et 46024, 60 x 40 x 1



## Systeme de rayonnages ZARGES – rangement sûr avec système.

Le système de rayonnages ZARGES est avant tout demandé quand il est question d'ordre et de sécurité pour le stockage du matériel. Outre l'extérieur stable, c'est la avant tout l'espace intérieur qui peut être adapté en toute flexibilité aux exigences respectives. La construction modulaire permet de combiner tous les composants avec les autres systèmes de ZARGES, ce qui augmente durablement l'efficacité de la logistique d'approvisionnement et de stockage. Par ailleurs les systèmes de rayonnages se caractérisent par une grande stabilité et des matériaux durables et représentent une solution économique.

## Rayonnage de préparation des commandes / chariot de préparation des commandes



03

## Système de rayonnages pour utilisations diverses.

- Système de rayonnages universel pour zones de préparation des commandes.
- Réglage en hauteur simple grâce aux rails amovibles.
- Réglage en hauteur avec espacement des trous de 71 mm.
- Profondeur d'insertion pour disposition horizontale ou inclinée des paniers modulaires ISO.
- Hygiéniques, nettoyage facile.
- Utilisation avec paniers modulaires 600 mm x 400 mm en plastique.
- Matériau acier, revêtu de plastique.
- Couleur gris clair RAL 7035.
- Cadre en tube carré stable 30 mm x 30 mm.
- Cadre en profilés U, dimensions 34 mm x 34 mm x 2 mm.
- Bord inférieur muni de pieds réglables filetés pour rayonnage de préparation des commandes et de roulettes pour chariot de préparation des commandes.
- Rails à accrocher, en aluminium anodisé avec capuchons résistant à l'usure, en plastique renforcé de fibres de verre PA6, laquage gris anthracite.



Vous trouverez plus d'informations sur les propriétés du produit et la qualité dans la partie Service à partir de la page 336.



Rails d'insertion à accrocher



Profilé en U perforé sans cavité, facile à nettoyer

Description	Dimensions L x l x h, env. mm	N° de référence
Chariot de préparation des commandes, à une rangée	483 x 610 x 1750	46441
Chariot de préparation des commandes, à deux rangées	1048 x 610 x 1750	46442
Rayonnage de préparation des commandes	-	-

## Accessoires

Désignation	Dimensions, env. mm	N° de référence
Rail	600 (p)	46270
Rail enfichable, position inclinée	620 (p)	46271



## Indication:

Corbeilles modulaires disponibles en différentes hauteurs. Système de rayonnages en acier inox sur demande.



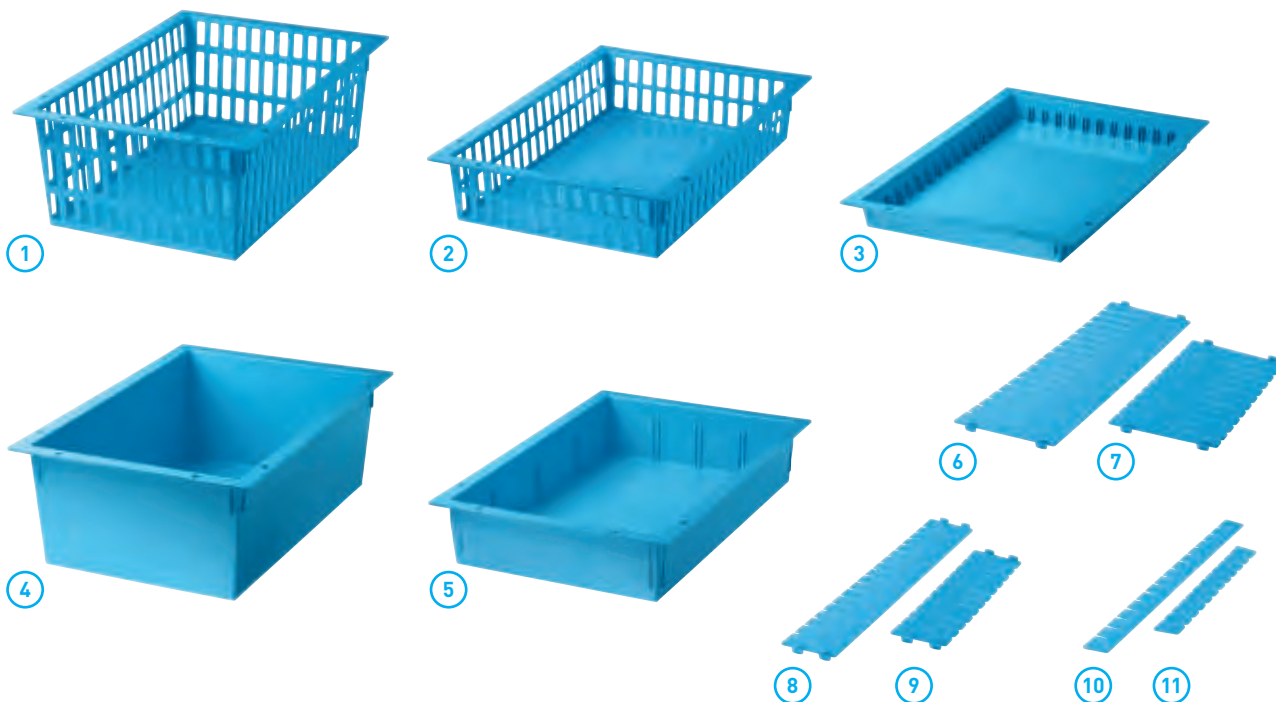

### Modules ABS et paniers modulaires ABS, 600 mm × 400 mm.

- Pour un stockage protégé et organisé et un empilage et un transport sûrs dans le domaine de la manipulation du matériel.
- Bleu clair.
- Division variable avec logements pour les séparateurs longitudinaux et transversaux.
- Fond clos, protection sûre en cas de fuites de liquides et de particules de saleté.
- Résistant à la température jusqu'à 85 °C.
- Mise en place aisée des supports d'étiquettes.



**Vous trouverez plus d'informations** sur les propriétés du produit et la qualité dans la partie Service à partir de la page 336.

Voir fig. n°	Description	Dimensions L × l × h, env. mm	N° de référence
1	Panier modulaire ABS	600 × 400 × 200	46000
2	Panier modulaire ABS	600 × 400 × 100	46005
3	Module ABS	600 × 400 × 50	46011
4	Module ABS (sans séparation)	600 × 400 × 200	46200
5	Module ABS	600 × 400 × 100	46202
6	Séparateur longitudinal pour 46000	600 × 200	46027
7	Séparateur transversal pour 46000	400 × 200	46028
8	Séparateur longitudinal pour 46005 / 46202	600 × 100	46029
9	Séparateur transversal pour 46005 / 46202	400 × 100	46030
10	Séparateur longitudinal pour 46011	600 × 50	46034
11	Séparateur transversal pour 46011	400 × 50	46035

## Accessoires de modules et paniers modulaires pour système de rayonnages ZARGES

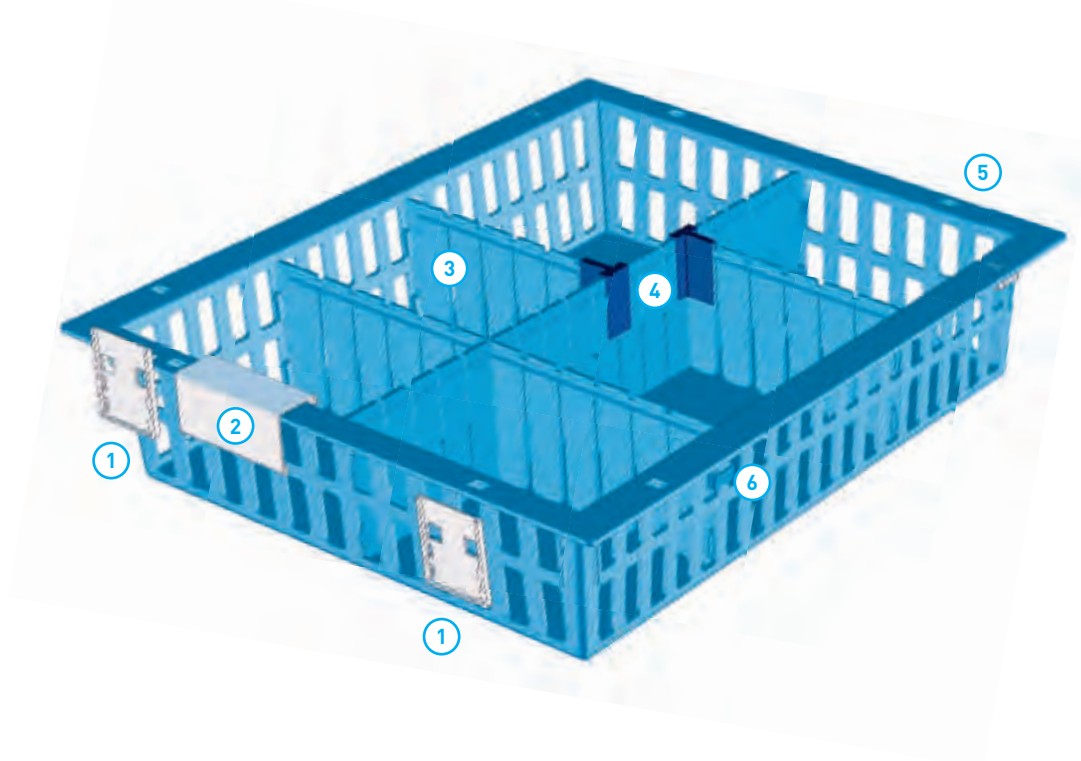

- 1 Porte-étiquette (POM), blanc, résiste aux chocs et à la rupture.**  
s'insère dans les fentes, sur le bord du module et sur les séparateurs.  
Dimensions (L × L × h):  
env. 44 mm × 14 mm × 63 mm.  
**N° de référence 46020**  
**N° de référence 46024** non emboîtable sur le bord du module.



- 2 Porte-étiquette (PC), transparent, pour étiquettes en papier.**  
Enfichable sur le bord supérieur des modules.  
Dimensions (L × l × h):  
80 mm × 37 mm × 44 mm.  
**N° de référence 46023**



- 3 Séparateur pour modules et paniers modulaires.**  
Dimensions du produit, voir page 106.  
Séparateurs longitudinaux et séparateurs transversaux, différents formats.

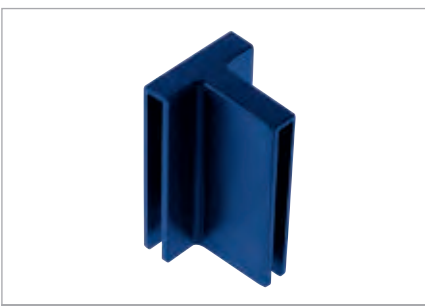

- 4 Pièce en T (ABS), comme pièce de jonction.**  
Fixée sur les points de rupture de consigne. Dimensions (L × l × h):  
47 mm × 26 mm × 28 mm.  
**N° de référence 46022**



- 5 Butée, grise, en une pièce.**  
Pour modules et paniers modulaires.  
**N° de référence 46026**



- 6 Fixation des éléments de séparation.**  
Acier, bleu, revêtement par poudre.  
Dimensions  
(L × L × h): 25 mm × 10 mm × 9 mm.  
**N° de référence 46060**

Grâce à ses décennies d'expérience, ZARGES sait exactement ce qui importe pour la logistique interne de l'entreprise. C'est pourquoi la planification et le conseil sont parties intégrantes de nos prestations. Cela commence par une analyse approfondie pour aboutir à la formation du personnel. En effet, seule l'interaction d'une planification mûrement réfléchie avec une réalisation minutieuse accroît durablement l'efficacité et optimise avec succès la structure des coûts.

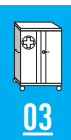

## Solutions logistiques pour le secteur sanitaire – structurer des déroulements complexes.



## Logistique d'hôpital ZARGES

La palette de produits de ZARGES s'étend des armoires modulaires de rangement jusqu'aux systèmes pour le transport du linge et du matériel en passant par les rayonnages ainsi qu'au domaine de l'approvisionnement et de l'élimination des déchets. Tous les systèmes sont adaptés entre eux et élaborés selon un système modulaire de sorte que tous les engrenages du système logistique s'emboîtent les uns dans les autres.



**Transport et rangement du linge**



**Transport, stockage et distribution des médicaments**



**Approvisionnement des services stockage et distribution**



**Approvisionnement et élimination des déchets dans les zones fonctionnelles comme le bloc opératoire**





Planification précise pour les installations d'armoires



Planification pour magasin central

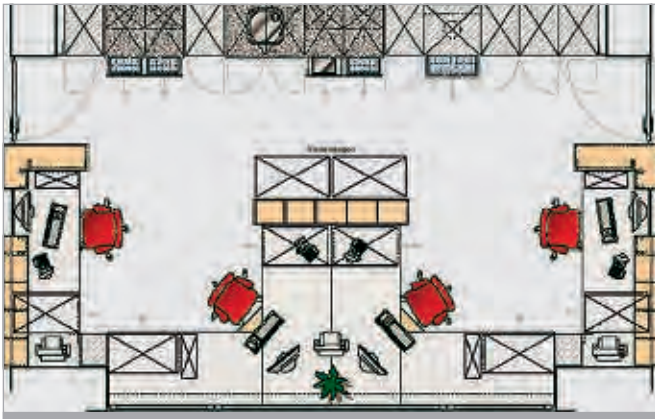

Plan d'aménagement



Réalisation et mise en service

### Cinq étapes vers la réussite:

**01** Conseil

**02** Analyse

**03** Planification

**04** Mise en œuvre

**05** Service

Conception des zones fonctionnelles et de soins – planification, suivi de la construction, réalisation et exécution.

#### ■ Détermination des coûts

Les besoins réels concernant les quantités et les coûts sont déterminés et présentés en prenant en compte les moyens de stockage et de transport présents.

#### ■ Plan d'aménagement

Seule la capacité de stockage effectivement nécessaire est déterminée en fonction des analyses de consommation et les locaux sont aménagés du point de vue hygiène et ergonomie du travail.

La transition parfaite du fonctionnement, de la logistique et de l'organisation bureautique est également optimisée.

#### ■ Conception et design

Nous planifions votre équipement sur la base des standards logistiques. Le matériau et la conception sont spécialement adaptés à vos besoins.

#### ■ Plan de déroulement

Nous prenons en charge le suivi de la construction et coordonnons toutes les opérations techniques et temporelles, également en collaboration avec vos

techniciens, planificateurs et ingénieurs spécialisés.

Nos spécialistes trouvent les solutions adaptées, en cas d'exigences spéciales (protection contre le rayonnement, protection anti-incendie etc.), sans négliger le principe de base d'une planification logistique optimale.

#### ■ Equipement complet

Sur demande, nous livrons non seulement la logistique et l'ameublement, mais nous nous occupons également des chaises, de la protection solaire et des autres accessoires.

#### ■ Prestations de service

Grâce à notre réseau régional structuré de sociétés partenaires et spécialisées, nous sommes en mesure d'agir aussi rapidement que possible, et de réduire les durées d'immobilisation.

#### ■ Délai de livraison

Meubles standard et projets disponibles rapidement selon accord.



Approvisionnement et organisation des services



Meubles d'hôpital



Stockage dans les salles d'opération

## Solutions logistiques ZARGES dans le secteur sanitaire – Exemples d'utilisation



Chariot à médicaments MPO



Chariot armoire W105



Conteneur pour système de transport sans conducteur



# MONTER



ZARGES propose plus de 500 Types d'échelles, d'échafaudages, de plateformes de travail, d'escaliers et de passerelles en alliage léger et en plastique pour l'industrie, le commerce et les entreprises de prestations. Découvrez la variété des produits de ZARGES et trouvez exactement le matériel d'accès en hauteur qu'il vous faut.

## Contenu:

<b>04</b>	Echelles _____	à partir de la page	<b>116</b>
<b>05</b>	Plateformes de travail / podiums mobiles ZAP ZARGES _____	à partir de la page	<b>168</b>
<b>06</b>	Escaliers et passerelles _____	à partir de la page	<b>182</b>
<b>07</b>	Equipements spéciaux en option, accessoires & pièces de rechange _____	à partir de la page	<b>194</b>
<b>08</b>	Echafaudages _____	à partir de la page	<b>212</b>
<b>09</b>	Echelles à crinoline _____	à partir de la page	<b>256</b>
<b>10</b>	Technique de puits _____	à partir de la page	<b>274</b>



# Qualité et service du leader du marché – vous pouvez vraiment avoir confiance.

Le nom ZARGES est synonyme de qualité haute de gamme et de fiabilité depuis plus de 80 ans. Les idées et expériences issues du marché tout comme les normes et lois en vigueur influent sur la construction des produits. Cela se reflète dans la

fiabilité et la durabilité de nos produits qui satisfont aux attentes élevées de nos clients et partenaires.

## Des détails qui font la différence:



### Sertissage de qualité de ZARGES

Corps d'échelle extrêmement rigide grâce à l'élargissement multiple. Serrage des deux parois des montants avec un ajustement minimal des raccords. Sertissage façonné de façon optimale – sans formation de fissures.



### Sabots en plastique bi-composants de ZARGES

Les échelles ZARGES sont équipées de sabots en plastique bi-composants spécialement mis au point. Matériau dur dans le montant et ainsi maintien sûr dans le montant d'échelle même sous charge extrême. Matériau souple au point d'appui et ainsi pouvoir antidérapant optimal sur les sols industriels.



### Technique d'assemblage ZARGES

Les pièces rapportées comme les ferrures de guidage, les articulations ou les poignées sont vissées avec le montant et peuvent ainsi être remplacées. Il est ainsi possible après des années d'utilisation, de remplacer facilement et confortablement des éléments en cas d'endommagements. Les liaisons par complémentarité de forme avec les profilés de montant augmentent encore la stabilité.



### Profilés extrudés ZARGES

Pour toutes les échelles, escaliers et plateformes, ZARGES mise systématiquement sur l'utilisation de profilés extrudés en aluminium. Ceux-ci allient une stabilité et une robustesse extrême à un faible poids.

## Fixation par sangle ZARGES

La fixation de la sangle est décisive pour la résistance permanente de ce composant et caractérise les échelles ZARGES depuis de nombreuses décennies. Sur les échelles doubles, la boucle de fixation est enfoncée par une encoche à l'intérieur du profilé de marche ou tubulaire offrant ainsi une stabilité maximale.



## Pince pour échafaudage mobiles ZARGES

La pince pour échafaudages mobiles ZARGES a une fonction d'encliquetage automatique et grâce à sa forme particulièrement large, elle repose bien sur les échelons pour empêcher tout vacillement.

Plus la pince et la surface de prise sont larges, plus le maintien est bon. La pince ZARGES est par ailleurs facile à manipuler et ne se bloque pas.



## Liaisons ZARGES entre les cadres emboîtables

Le façonnage breveté des profilés des cadres emboîtables avec insert de renforcement laisse exactement ce qu'il faut de jeu nécessaire entre les cadres emboîtables pour garantir une grande stabilité. La forme du rétrécissement supérieur assure que les cadres emboîtables s'emboîtent sans grand effort les uns dans les autres.

Une stabilité max. de l'échafaudage mobile et en même temps un montage facile sont ainsi assurés.



## Assemblage échelons-montant ZARGES

Sur les échafaudages ZARGES, l'assemblage échelons-montant est soudé sur tout le pourtour et assure ainsi la plus haute qualité pour une contrainte maximale. Des échelons striés permettent une bonne préhension et une montée sûre.



## Service des pièces de rechange ZARGES

Un approvisionnement fiable en pièces détachées pour tous les produits vous donne la certitude que votre dispositif de montée ZARGES se trouve toujours en parfait état même après de nombreuses années d'utilisation.





**Echelles ZARGES –**  
idéales pour un grand nombre de tâches.

# Echelles ZARGES – les classiques pour aller plus haut.



Les échelles sont des dispositifs de montée classiques. Leur utilisation est rapide et flexible et elles sont légères et de dimensions compactes. La grande variété de modèles et dimensions d'échelles permet de proposer la version idéale pour une sécurité maximum.

Les échelles sont avant tout adéquates pour atteindre une place de travail en hauteur ou pour effectuer des travaux de courte durée comme un changement d'ampoules, des travaux de mesures et de réglage ou pour serrer ou desserrer des ancrages.

Toutes les échelles ZARGES satisfont à la norme DIN EN 131, les escabeaux et marchepieds ZARGES à la norme DIN EN 14 183 et toutes sont conçues pour une charge admissible maximale de 150 kg, voir de 250 kg pour les échelles pour charges lourdes de la série SL.

Outre un large assortiment standard, ZARGES propose également des échelles pour les professions et tâches spécifiques ainsi que des fabrications spéciales.



**Nouveauté  
2015**

## Plate-forme de travail Z 600, pliante

Antidérapante et confortable au maximum: plate-forme de travail pliante avec revêtement R13. **Voir aussi page 158.**



## Contenu chapitre **04**

à partir de la page

	Echelles d'appui	<b><u>120</u></b>
	Echelles coulissantes et échelles à corde	<b><u>129</u></b>
	Echelles doubles, accessibles d'un seul côté	<b><u>135</u></b>
	Echelles doubles, accessible des deux côtés	<b><u>142</u></b>
	Echelles polyvalentes	<b><u>149</u></b>
	Escabeaux de sécurité, escabeaux et podiums de travail	<b><u>155</u></b>
	Echelles spéciales	<b><u>163</u></b>

## Echelles ZARGES – exemples d'application.



Podium de travail Seventec 502, pliable (voir p. 161)



Echelle SL, mobile, accès d'un seul côté (voir p. 136)



Echelle double à échelons entièrement en plastique, accessible des deux côtés (voir p. 148)



Plate-forme de travail, pliable (voir p. 158)



Echelle d'appui à marches serties, anodisée (voir p. 123)



Echelle double à marches vissées avec arête avant de la marche gainée (voir p. 138)



Escabeau de sécurité, pliable (voir p. 156)

## Echelles ZARGES – pour votre sécurité.



Echelles à crinoline pour pylônes (voir p. 166)



Echelle coulissante, à 2 plans (voir p. 130)



Echelle polyvalente télescopique, 4 plans (voir p. 152)



04

# Echelles d'appui ZARGES – pour la montée rapide.

La liaison la plus courte entre deux points est la ligne droite. Ces échelles d'appui sont donc avant tout utilisées quand il est question d'atteindre un poste de travail en hauteur. Elles sont idéales pour une utilisation rapide et flexible.

Les échelles d'appui ZARGES satisfont aux exigences les plus élevées en termes de stabilité et sécurité et sont disponibles en de nombreuses versions et longueur.

## On a toujours le choix entre deux formes de construction:

- Les échelles à échelons avec des échelons de 30 mm de profondeur et un assemblage échelons-montant à haute rigidité grâce au sertissage de qualité ZARGES.
- Echelle à marches en différentes versions et avec différentes surfaces de marche, au choix avec des liaisons rivetées, vissées ou serties.

Pour des applications spéciales, ZARGES propose des versions en plastique renforcé à la fibre de verre ou en bois.

Toutes les échelles d'appui ZARGES satisfont à la norme DIN EN 131, aux directives de la TRBS 2121 ainsi qu'aux instructions BGI 694. La charge maximale admissible est de 150 kg et de 250 kg pour les échelles destinées aux charges lourdes de la série Z 600 SL.



### Indication:

Dernier échelon / dernière marche utilisable autorisée selon DIN EN 131-3

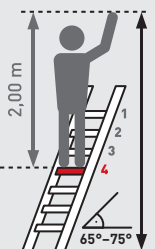

Hauteur de travail maximale selon BGI 694:  
Hauteur de travail = hauteur de travail de la dernière marche autorisée + 2 mètres,  
angles d'appui de 65° à 75°

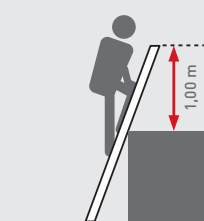

Longueur d'échelle nécessaire = hauteur verticale à atteindre  $\times$  1,064  
Respecter la saillie prescrite de l'échelle de 1,00 m

**Z 600** Echelle d'appui SL



La valeur d'utilisation épouse le design: l'échelle la plus forte de toutes les échelles ZARGES avec une capacité de charge élevée et un aspect noble en noir pour les applications dures.

- Charge max. 250 kg.
- Larges échelons en alliage léger de 60 mm de profondeur avec stries antidérapantes.
- Montants noirs, anodisés pour résister à l'usure.
- Profilé d'appui à l'extrémité supérieure pour un appui sûr.
- Assemblage échelons-montant par sertissage de qualité haute résistance ZARGES.
- Echelons et montants en profilés d'aluminium extrudés.
- Sabots plastique bi-composants interchangeables pour une station debout antidérapante et une bonne fixation au montant.
- Largeur extérieure: 380 mm.

**TOP  
PRODUIT**

Équipement spécial en option (voir aussi page 196/197)

**i** Vous trouverez plus d'informations sur les propriétés du produit et la qualité dans la partie Service à partir de la page 336.

**Conseil ZARGES**

Charge max. 250 kg !



**04**



Renforcement des échelons pour une capacité de charge élevée



Sertissage de qualité de ZARGES



Profilé d'appui

Longueur d'échelle m	Hauteur de travail env. m	Hauteur de montant mm	Nombre d'échelons	Poids kg	N° de référence
1,80	2,65	73	6	3,5	41135
2,34	3,15	73	8	6,5	41136
2,92	3,70	73	10	7,5	41137
3,48	4,25	73	12	9,5	41138



## Z 600 Echelle d'appui à échelons



### Conseil ZARGES

Un maximum de sécurité et de confort grâce à une largeur de 420 mm.

La solution flexible pour une variété d'utilisation: montée confortable et position sûre grâce à une échelle extra large.

- Largeur extérieure: 420 mm – particulièrement stable.
- Très légère tout en étant extrêmement stable.
- Sabots plastique bi-composants interchangeables pour une station debout antidérapante et une bonne fixation au montant.
- Assemblage échelons-montant par sertissage de qualité haute résistance ZARGES.
- Echelons et montants en profilés d'alu extrudés.
- Profondeur d'échelon 30 mm.

Equipement spécial en option (voir aussi page 196/197) 

Longueur d'échelle m	Hauteur de travail env. m	Hauteur de montant mm	Nombre d'échelons	Poids kg	N° de référence
1,93	2,80	58	6	3,7	41511
2,49	3,35	58	8	4,7	41512
3,05	3,90	58	10	5,6	41513
3,61	4,40	58	12	6,5	41514
4,17	4,95	62	14	7,6	41515
4,73	5,50	68	16	8,9	41516
5,86	6,60	73	20	11,2	41517
6,98	7,70	85	24	14,0	41518

## Z 500 Echelle d'appui à échelons



L'alternative compacte – aussi bien en ce qui concerne les dimensions et le poids que le rapport qualité/prix.

- Largeur extérieure: 350 mm.
- Très légère tout en étant extrêmement stable.
- Sabots plastique bi-composants interchangeables pour une station debout antidérapante et une bonne fixation au montant.
- Assemblage échelons-montant par sertissage de qualité haute résistance ZARGES.
- Echelons et montants en profilés d'alu extrudés.
- Profondeur d'échelon 30 mm.

Equipement spécial en option (voir aussi page 196/197) 

Longueur d'échelle m	Hauteur de travail env. m	Hauteur de montant mm	Nombre d'échelons	Poids kg	N° de référence
2,21	3,05	58	7	4,0	41547
2,49	3,35	58	8	4,4	41548
3,05	3,90	58	10	5,3	41550
3,61	4,40	58	12	6,2	41552
4,17	4,95	62	14	7,2	41554
4,73	5,50	68	16	8,4	41556
5,29	6,05	73	18	9,7	41558
5,85	6,60	73	20	10,6	41560
6,41	7,15	73	22	12,4	41562
6,98	7,70	85	24	13,4	41564

**Z 600** Echelle d'appui à marches serties, anodisée

Le haut pouvoir antidérapant de la technologie Safer Step assure une montée confortable et sûre, et les montants anodisés un confort anti-abrasion.

- Marche Z 600 avec technologie Safer Step de ZARGES, 80 mm de profondeur.
- Montants anodisés résistants à l'abrasion.
- Largeur extérieure: 423 mm. Hauteurs de travail maximales grâce à une hauteur de départ de 280.
- Assemblage échelons-montant par sertissage de qualité haute résistance ZARGES.
- Marches et montants en profilés d'aluminium extrudés.
- Sabots plastique bi-composants interchangeables pour une station debout antidérapante et une bonne fixation au montant.
- Egalement disponible comme échelle de rayonnage.

Équipement spécial en option (voir aussi page 196/197)



Vous trouverez plus d'informations sur les propriétés du produit et la qualité dans la partie Service à partir de la page 336.

Longueur d'échelle m	Hauteur de travail env. m	Hauteur de montant mm	Nombre de marches	Poids kg	N° de référence
1,94	2,80	73	6	4,0	41356
2,50	3,35	73	8	7,2	41358
3,06	3,85	73	10	8,3	41360
3,62	4,40	73	12	9,5	41362
4,18	4,90	73	14	10,8	41364
4,74	5,45	73	16	12,5	41366

**Z 500** Echelle d'appui à marches serties

Confort et rentabilité. Sécurité de montée et de descente, faible poids, dimensions compactes et excellent rapport qualité/prix.

- Marche Z 500 avec technologie Safer Step de ZARGES, 80 mm de profondeur.
- Montants et marches aluminium brut.
- Largeur extérieure: 353 mm.
- Assemblage échelons-montant par sertissage de qualité haute résistance ZARGES.
- Marches et montants en profilés d'aluminium extrudés.
- Sabots plastique bi-composants interchangeables pour une station debout antidérapante et une bonne fixation au montant.

Équipement spécial en option (voir aussi page 196/197)

Longueur d'échelle m	Hauteur de travail env. m	Hauteur de montant mm	Nombre de marches	Poids kg	N° de référence
1,90	2,75	68	6	3,6	41566
2,46	3,30	68	8	6,8	41568
3,02	3,80	68	10	7,9	41570
3,58	4,35	68	12	9,1	41572
4,14	4,90	68	14	10,6	41574
4,70	5,40	68	16	11,8	41576

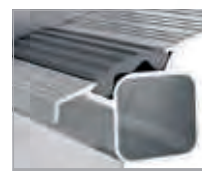



L'échelle avec le confort de travail maximale met aussi l'accent sur l'aspect esthétique.

- Rembourrage pour ménager les tibias.
- Montants anodisés résistants à l'abrasion.
- Surfaces d'appui cannelées de 80 mm de profondeur.
- Largeur extérieure: 380 mm.
- Terminaisons des marches équipées de capuchons en plastique.
- Profilé d'appui à l'extrémité supérieure pour un appui sûr.
- Assemblage marches-montants vissé.
- Marches et montants en profilés d'aluminium extrudés.
- Design esthétique – idéal pour une utilisation dans les bureaux, les cabinets médicaux et les espaces de vente.
- Egalement disponible comme échelle de rayonnage.

Équipement spécial en option (voir aussi page 196/197) 



### Conseil ZARGES

Confort maximal par garnissage de marche.



Profilé d'appui



Liaison montant-marches vissée



Patins d'échelle antidérapants

Longueur d'échelle m	Hauteur de travail env. m	Hauteur de montant mm	Nombre de marches	Poids kg	N° de référence
1,64	2,65	48	6	4,2	41012
1,87	2,85	48	7	4,8	41013
2,11	3,10	48	8	5,3	41014
2,35	3,35	48	9	5,8	41015
2,59	3,55	48	10	6,4	41016
2,82	3,80	48	11	6,9	41017
3,06	4,00	48	12	7,4	41018

## Z 500 Echelle d'appui à marches rivetées

L'échelle d'appui à marches la plus légère de la gamme ZARGES, sans renoncement au confort et à la sécurité de travail mais avec un plus pour le rapport qualité/prix.

- Marches de 80 mm de profondeur pour une station sans fatigue.
- Terminaisons des marches équipées de capuchons en plastique.
- Profilé d'appui à l'extrémité supérieure pour un appui sûr.
- Assemblage marches-montants à triple rivetage.
- Marches et montants en profilés d'alu extrudés.
- Largeur extérieure: 380 mm.

Équipement spécial en option (voir aussi page 196/197) 

Longueur d'échelle m	Hauteur de travail env. m	Hauteur de montant mm	Nombre de marches	Poids kg	N° de référence
1,66	2,65	48	6	4,0	41602
2,14	3,15	48	8	5,0	41604
2,61	3,60	48	10	6,4	41606
3,09	4,05	48	12	7,9	41608



04

## Z 500 Echelle d'appui à marches Seventec

Les marches profondes et l'assemblage marches-montant en 7 points assurent un grand confort, une position sûre ainsi qu'une extrême stabilité.

- Particulièrement légère et facile à transporter.
- Marches de 85 mm de profondeur avec stries antidérapantes pour une station sûre.
- Face extérieure du montant lisse et agréable au toucher.
- Assemblage marches-montant à 7 points avec point d'appui au milieu de la marche.
- Marches et montants en profilés d'alu extrudés.
- Largeur extérieure: 400 mm.
- Largeur intérieure: 360 mm.

Longueur d'échelle m	Hauteur de travail env. m	Hauteur de montant mm	Nombre de marches	Poids kg	N° de référence
2,04	3,05	87	8	5,8	40378
2,50	3,45	87	10	7,2	40380
2,96	3,90	87	12	8,5	40382
3,42	4,35	87	14	9,8	40384



## Z 600 Echelle d'appui à échelons entièrement en plastique



L'échelle d'appui de sécurité pour une utilisation rapide dans un environnement chimique ou électrique.

- Montants et échelons (30 mm × 30 mm) en matière plastique renforcée de fibres de verre pour une résistance particulièrement grande aux produits chimiques.
- Satisfait au contrôle haute tension pour les échelles en matériau isolant selon DIN EN 61 478 et VDE 0682 paragraphe 6.5 catégorie 1/30 KV.
- Résistante au vieillissement selon DIN EN ISO 4892-2.
- Adéquate pour les travaux sous tension (1000 V AC, 1500 V DC).
- Largeur extérieure: 420 mm – particulièrement stable.



Vous trouverez plus d'informations sur les propriétés du produit et la qualité dans la partie Service à partir de la page 336.



Longueur d'échelle m	Hauteur de travail env. m	Hauteur de montant mm	Nombre d'échelons	Poids kg	N° de référence
1,92	2,80	58	6	5,6	41251
3,04	3,85	58	10	8,6	41253
4,16	4,95	58	14	11,6	41255

## Z 600 Echelle d'appui à échelons en bois



L'alternative question matériau et prix: prise en main agréable à toutes les températures, appréciée sur les chantiers et chez les peintres.

- Montants en résineux précieux sélectionné de coloration brun-jaune, échelons en hêtre, montants en pin.
- Assemblage à tenon et mortaise collé et masqué de l'assemblage échelons-montants.
- Vis de serrage pour une sécurité et une stabilité supplémentaires.
- Faible conductibilité thermique - pour préserver le confort de préhension même en cas d'intervention en plein air en hiver.
- Largeur extérieure: 380 mm.



Longueur d'échelle m	Hauteur de travail env. m	Hauteur de montant mm	Nombre d'échelons	Poids kg	N° de référence
2,30	3,15	56	8	6,5	40008
2,90	3,75	66	10	8,5	40010
4,00	4,80	75	14	11,0	40014

## Z 600 Echelles de rayonnage suspendues

L'échelle flexible assure un accès sûr aux étagères et peut être adaptée à la hauteur souhaitée.

- Les échelles de rayonnage sont dotées de deux crochets d'accrochage pour le rail de guidage ainsi que de crochets supplémentaires pour l'accrochage vertical à l'étagère.

Les échelles de rayonnage à accrocher sont disponibles dans les versions suivantes:



**Indication:**  
Veuillez indiquer lors de la commande la distance du sol au bord supérieur du rail tubulaire!



### 1. marche vissée avec arrête avant gainée

de/jusqu'à une hauteur verticale d'accrochage maximale m	Nombre de marches	N° de référence
1,30-1,50	6	41402
1,51-1,73	7	41403
1,74-1,94	8	41404
1,95-2,17	9	41405
2,18-2,39	10	41406
2,40-2,60	11	41407
2,61-2,83	12	41408

Saillie = hauteur verticale du rail de guidage × 0,404

### 2. marche sertie avec technologie Safer Step ZARGES

de/jusqu'à une hauteur verticale d'accrochage maximale m	Nombre de marches	N° de référence
1,31-1,78	6	1041356
1,79-2,28	8	1041358
2,29-2,82	10	1041360
2,83-3,35	12	1041362
3,36-3,87	14	1041364

Saillie = hauteur verticale du rail de guidage × 0,364

### 3. Echelon large sertie

de/jusqu'à une hauteur verticale d'accrochage maximale m	Nombre de marches	N° de référence
1,22-1,68	6	41081
1,69-2,20	8	41082
2,21-2,73	10	41083
2,74-3,26	12	41084
3,27-3,79	14	41085
3,80-4,31	16	41086

Saillie = hauteur verticale du rail de guidage × 0,364

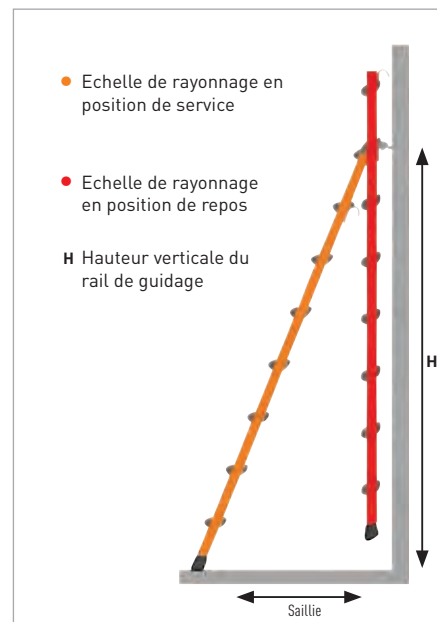
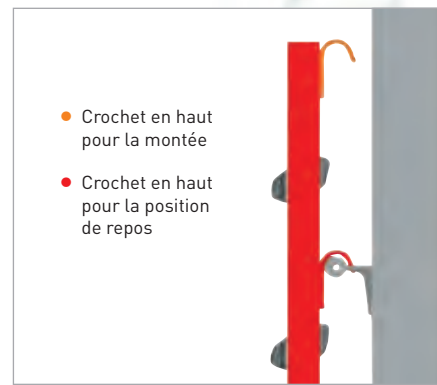
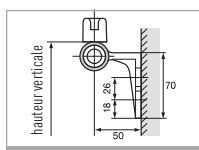

### Accessoires

Rail tubulaire	N° de référence
Tube en alliage léger, Ø 30 mm, 3000 mm de long, anodisé	40370
Support intermédiaire en alliage léger	41457
Support en alliage léger avec butée finale à droite	41458
Support en alliage léger avec butée finale à gauche	41459

Installations de rail: prévoir un support intermédiaire par tube d'env.1,00 m.

## Z 600 Echelle de rayonnage mobile



Pour le va et vient le long des étagères: la solution avec rails et roulettes à frein à ressort peut être adaptée individuellement en hauteur.

- La tête de l'échelle mobile et les roulettes à frein à ressort arrêtent les échelles de rayonnage en cas de charge.
- Au repos, pour économiser de la place, l'échelle peut être posée contre le rayonnage.

Les échelles de rayonnage mobiles sont disponibles dans les versions suivantes:

**!** **Indication:**  
Veuillez indiquer lors de la commande la distance du sol au bord supérieur du rail tubulaire!



### 1. marche vissée avec arrête avant gainée

de/jusqu'à une hauteur verticale d'accrochage maximale m	Nombre de marches	N° de référence
1,68-1,89	6	41412
1,90-2,13	7	41413
2,14-2,34	8	41414
2,35-2,56	9	41415
2,57-2,78	10	41416
2,79-3,00	11	41417
3,01-3,22	12	41418

Saillie = hauteur verticale du rail de guidage × 0,404

### 2. marche sertie avec technologie Safer Step ZARGES

de/jusqu'à une hauteur verticale d'accrochage maximale m	Nombre de marches	N° de référence
1,67-2,16	6	1141356
2,17-2,67	8	1141358
2,68-3,20	10	1141360
3,21-3,72	12	1141362
3,73-4,25	14	1141364

la portée = hauteur verticale du rail de guidage × 0,364

### 3. Echelon large serti

de/jusqu'à une hauteur verticale d'accrochage maximale m	Nombre de marches	N° de référence
1,59-2,06	6	41071
2,07-2,58	8	41072
2,59-3,11	10	41073
3,12-3,64	12	41074
3,65-4,16	14	41075
4,17-4,69	16	41076

la portée = hauteur verticale du rail de guidage × 0,364

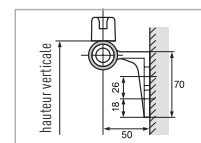

## Accessoires

Rail tubulaire	N° de référence
Tube en alliage léger, Ø 30 mm, 3000 mm de long, anodisé	40370
Support intermédiaire en alliage léger	41457
Support en alliage léger avec butée finale à droite	41458
Support en alliage léger avec butée finale à gauche	41459

Installations de rail: prévoir un support intermédiaire par tube d'env.1,00 m.

# Echelles coulissantes et à cordes ZARGES – très flexibles en hauteur.

Les échelles coulissantes et à cordes de ZARGES sont optimales pour accéder à des hauteurs de travail élevées jusqu'à 16,00 m. Grâce à la possibilité de réglage individuel des échelons, toutes les variantes peuvent facilement être amenées à la hauteur souhaitée.

## Différences entre les échelles coulissantes et les échelles à cordes:

- dans le cas des échelles coulissantes, la hauteur est réglée et bloquée manuellement.  
Les deux éléments d'échelle peuvent également être utilisés séparément comme échelles d'appui.
- Dans le cas des échelles à cordes, vous pouvez régler facilement la hauteur souhaitée à l'aide d'une corde. Des galets de roulement pour parois au niveau de l'échelle supérieure augmentent le confort de travail.

De plus, nous vous proposons un modèle spécial en plastique renforcé à la fibre de verre – idéal pour une utilisation dans l'industrie chimique ou pharmaceutique ainsi que pour les travaux sous tension électrique.

Toutes les échelles coulissantes et à cordes ZARGES sont conformes à la norme EN 131, aux prescriptions TRBS 2121 ainsi qu'aux instructions BGI 694. La charge maximale autorisée est de 150 kg.



### Indication:

Dernier échelon / dernière marche utilisable autorisée selon DIN EN 131-3

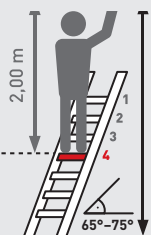

Hauteur de travail maximale selon BGI 694:  
Hauteur de travail = hauteur de travail de la dernière marche autorisée + 2 mètres, angles d'appui de 65° à 75°

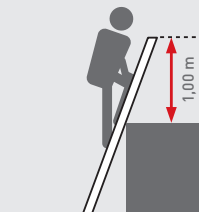

Longueur d'échelle nécessaire = hauteur verticale à atteindre  $\times 1,064$   
Respecter la saillie prescrite de l'échelle de 1,00 m



## Z 600 Echelle coulissante, 2 plans



La solution confortable pour les travaux à grandes hauteur avec largeur maximale d'échelle pour une montée confortable et une position sûre.

- Stabilité maximale assurée par un plan inférieur d'échelle particulièrement large (490 mm).
- A partir de 8,30 m de long, le plan supérieur est équipé de roulettes. Roulettes résistantes à l'usure et sans danger pour le mur.
- Réglable en hauteur de manière confortable et précise d'échelon en échelon par pas de 280 mm.
- Les deux plans de l'échelle aussi utilisables séparément comme échelles simples.
- Protection antidérapante en plastique et système de verrouillage.
- Sabots plastique bi-composants interchangeables pour une station debout antidérapante et une bonne fixation au montant.

Equipement spécial en option (voir aussi page 196/197)

Longueur d'échelle, déployée mm	Longueur d'échelle, repliée m	Hauteur de travail, max. env. m	Hauteur de montant mm	Nombre d'échelons	Poids kg	N° de référence
2,95	1,83	3,80	58	2 × 6	6,0	40245
4,07	2,39	4,85	58	2 × 8	9,0	40246
4,96	3,00	5,75	68	2 × 10	12,5	40247
6,09	3,56	6,80	73	2 × 12	17,0	40248
7,21	4,07	7,90	73	2 × 14	18,5	40249
8,33	4,70	9,00	85	2 × 16	24,0	40214
9,13	5,20	9,75	98	2 × 18	26,5	40215
10,25	5,74	10,85	98	2 × 20	32,0	40216
12,22	6,90	12,75	114	2 × 24	40,5	40217

## Z 500 Echelle coulissante, 2 plans



Mesures compactes pour un transport simple et une variante à prix avantageux pour atteindre de grandes hauteurs.

- Largeur extérieure du plan d'échelle inférieur: 420 mm.
- Réglable en hauteur de manière confortable et précise d'échelon en échelon par pas de 280 mm.
- Les deux plans de l'échelle aussi utilisables séparément comme échelles simples.
- Protection antidérapante en plastique et système de verrouillage.
- Sabots plastique bi-composants interchangeables pour une station debout antidérapante et une bonne fixation au montant.
- Même l'échelle supérieure est équipée de sabots d'échelle.

Equipement spécial en option (voir aussi page 196/197)

Longueur d'échelle, déployée mm	Longueur d'échelle, repliée m	Hauteur de travail, max. env. m	Hauteur de montant mm	Nombre d'échelons	Poids kg	N° de référence
4,67	2,72	5,45	68	2 × 9	9,3	41279
5,47	3,23	6,20	73	2 × 11	12,3	41281
6,09	3,56	6,80	73	2 × 12	14,2	41282
6,59	3,79	7,30	73	2 × 13	16,3	41283
7,21	4,07	7,90	73	2 × 14	17,4	41284
7,72	4,36	8,40	85	2 × 15	18,6	41285

## Z 600 Echelle à corde, 2 plans

Le réglage simple et confortable en hauteur à la verticale est optimal pour l'utilisation comme accès à des hauteurs élevées.

- Stabilité maximale assurée par un plan inférieur d'échelle particulièrement large (490 mm).
- Réglage en hauteur particulièrement simple et confortable d'échelon en échelon par corde en nylon et poulie, par pas de 280 mm.
- Blocage sûr par crochet à enclenchement automatique.
- Assemblage échelons-montant par sertissage de qualité haute résistance ZARGES.
- Sabots plastique bi-composants interchangeables pour une station debout antidérapante et une bonne fixation au montant.
- Plan d'échelle supérieur équipée de roulettes. Roulettes résistantes à l'usure et ménageant le mur.



### Conseil ZARGES

Réglage confortable en hauteur d'échelon en échelon, avec roulettes ménageant le mur.

Équipement spécial en option (voir aussi page 196/197)

Longueur d'échelle, déployée m	Longueur d'échelle, repliée m	Hauteur de travail, max. env. m	Hauteur de montant mm	Nombre d'échelons	Poids kg	N° de référence
7,21	4,14	7,90	73	2 × 14	20,3	40206
8,33	4,70	9,00	85	2 × 16	22,3	40207
9,13	5,20	9,75	98	2 × 18	28,6	40208
10,25	5,74	10,85	98	2 × 20	31,9	40209
11,10	6,40	11,70	114	2 × 22	35,5	40212
12,22	6,90	12,75	114	2 × 24	40,9	40210



04

## Z 500 Echelle à corde, 2 plans

L'alternative à prix avantageux avec dimensions compactes et tous les avantages, comme accès à des hauteurs élevées.

- Largeur extérieure du plan d'échelle inférieur: 420 mm.
- Réglage en hauteur particulièrement simple et confortable d'échelon en échelon par corde en nylon et poulie, par pas de 280 mm.
- Blocage sûr par crochet à enclenchement automatique.
- Assemblage échelons-montant par sertissage de qualité haute résistance ZARGES.
- Sabots plastique bi-composants interchangeables pour une station debout antidérapante et une bonne fixation au montant.
- Plan d'échelle supérieur équipé de roulettes en plastique.

Équipement spécial en option (voir aussi page 196/197)

Longueur d'échelle, déployée m	Longueur d'échelle, repliée m	Hauteur de travail, max. env. m	Hauteur de montant mm	Nombre d'échelons	Poids kg	N° de référence
8,35	4,70	9,00	85	2 × 16	20,0	41296
8,60	4,95	9,25	85	2 × 17	24,0	41297
9,15	5,20	9,80	98	2 × 18	27,2	41298
9,70	5,50	10,30	98	2 × 19	29,0	41299
10,25	5,75	10,85	98	2 × 20	31,0	41300

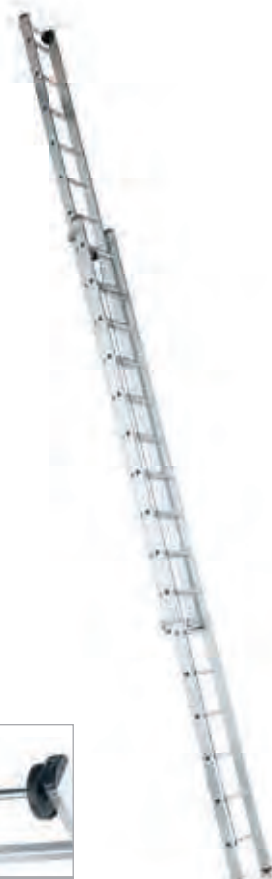

## Z 600 Echelle coulissante, 3 plans



Dimensions de transport compactes et cependant parfaite pour les hauteurs élevées.

- Réglable en hauteur de manière confortable et précise d'échelon en échelon par pas de 280 mm.
- Protection antidérapante en plastique et système de verrouillage.
- Plans d'échelle également utilisables séparément comme échelles simples.
- Largeur extérieure du plan d'échelle inférieur: 490 mm.
- Sabots plastique bi-composants interchangeables pour une station debout antidérapante et une bonne fixation au montant.
- Echelons et montants en profilés d'aluminium extrudés.

Longueur d'échelle, déployée m	Longueur d'échelle, repliée m	Hauteur de travail, max. env. m	Hauteur de montant mm	Nombre d'échelons	Poids kg	N° de référence
5,80	2,44	6,55	73	3 × 8	15,1	40127
6,92	2,98	7,65	73	3 × 10	20,1	40128
8,60	3,60	9,25	98	3 × 12	25,2	40129

## Z 600 Echelle à corde, 3 plans



### Conseil ZARGES

Disponible jusqu'à une hauteur de travail **16,35 m!**



Pour prendre de la hauteur: dimensions de transport optimisées et hauteurs de travail possibles jusqu'à 16,35 m avec réglage en hauteur confortable à la verticale.

- Réglage de hauteur séparé du plan intermédiaire et supérieur grâce à deux cordes.
- Réglage en hauteur d'échelon en échelon par pas de 280 mm.
- Guidage optimisé en plastique.
- Roulettes résistantes à l'usure et sans danger pour le mur.
- Blocage sûr par crochet à enclenchement automatique.
- Sabots plastique bi-composants interchangeables pour une station debout antidérapante et une bonne fixation au montant.
- Echelons et montants en profilés d'aluminium extrudés.



### Indication:

Les échelles avec n° de référence 40448 et 40449 sont équipées de 2 supports en alliage léger pour une mise en place et un appui confortables, échelles à ne pas utiliser librement.

Longueur d'échelle, déployée m	Longueur d'échelle, repliée m	Hauteur de travail, max. env. m	Largeur extérieure de l'échelle inférieure mm	Hauteur de montant mm	Nombre d'échelons	Poids kg	N° de référence
10,55	4,40	11,15	560	86 / 98	3 × 15	44,0	40446
12,55	5,25	13,10	560	86 / 98	3 × 18	52,0	40447
14,20	5,80	14,70	590	98 / 98	3 × 20	67,0	40448
15,90	6,40	16,35	590	98 / 98	3 × 22	73,0	40449

## Z 600 Echelle coulissante isolante en fibre de verre 2 plans

Echelle en plastique pour les grandes hauteurs, à utiliser dans un environnement électrique et chimique.

- Montants et échelons (30 mm × 30 mm) en matière plastique renforcée à la fibre de verre pour une résistance particulièrement grande aux produits chimiques.
- Réglable en hauteur de manière confortable et précise d'échelon en échelon par pas de 280 mm.
- Les deux plans de l'échelle aussi utilisables séparément comme échelles simples.
- Satisfait au contrôle haute tension pour les échelles en matériau isolant selon DIN EN 61 478 et VDE 0682 paragraphe 6.5 catégorie 1/30 KV.
- Adéquate pour les travaux sous tension (1000 V AC, 1500 V DC).
- Sabots en plastique interchangeables pour une station debout antidérapante et une bonne fixation au montant.

**i**

Vous trouverez plus d'informations sur les propriétés du produit et la qualité dans la partie Service à partir de la page 336.

Longueur d'échelle, déployée mm	Longueur d'échelle, repliée m	Hauteur de travail, max. env. m	Hauteur de montant mm	Nombre de échelons	Poids kg	N° de référence
4,17	2,44	4,95	58	2 × 8	13,3	41288
4,91	2,95	5,70	73	2 × 10	18,5	41290
6,03	3,51	6,75	73	2 × 12	22,3	41292



04

## Z 600 Echelle coulissante, à 2 plans, construction mixte en matière plastique renforcée par fibres de verre

Construction mixte légère pour environnement électrique.

- Echelons en alliage léger (30 mm × 30 mm) avec stries antidérapantes.
- Réglable en hauteur de manière confortable et précise d'échelon en échelon par pas de 280 mm.
- Grande protection en cas de travaux sur les installations électriques grâce aux montants isolants en matière plastique renforcée à la fibre de verre.
- Satisfait au contrôle haute tension pour les échelles en matériau isolant selon DIN EN 61 478 et VDE 0682 paragraphe 6.5 catégorie 1/30 KV.
- Les deux plans de l'échelle aussi utilisables séparément comme échelles simples.
- Sabots en plastique interchangeables pour une station debout antidérapante et une bonne fixation au montant.
- Largeur extérieure du plan d'échelle inférieur: 430 mm.

Longueur d'échelle, déployée mm	Longueur d'échelle, repliée m	Hauteur de travail, max. env. m	Hauteur de montant mm	Nombre de échelons	Poids kg	N° de référence
4,90	2,90	5,65	73	2 × 10	16,9	41163
6,02	3,46	6,75	73	2 × 12	19,9	41164



## Z 600 Echelle à corde coulissante isolante en fibre de verre 2 plans



**Tension à hauteur élevée: les échelles spéciales pour les travaux sous tension ou dans un environnement chimique, avec réglage en hauteur confortable.**

- Montants et échelons (30 mm × 30 mm) en matière plastique renforcée de fibres de verre pour une résistance particulièrement grande aux produits chimiques.
- Réglage en hauteur particulièrement simple et confortable d'échelon en échelon par corde en nylon et poulie, par pas de 280 mm.
- Roulettes murales à surface de protection.
- Satisfait au contrôle haute tension pour les échelles en matériau isolant selon DIN EN 61 478 et VDE 0682 paragraphe 6.5 catégorie 1/30 KV.
- Résistante au vieillissement selon DIN EN ISO 4892-2.
- Adéquate pour les travaux sous tension (1000 V AC, 1500 V DC).
- Sabots en plastique interchangeables pour une station debout antidérapante et une bonne fixation au montant.

Longueur d'échelle, déployée m	Longueur d'échelle, repliée m	Hauteur de travail, max. env. m	Hauteur de montant mm	Nombre d'échelons	Poids kg	N° de référence
7,17	4,09	7,90	73	2 × 14	27,1	41274
8,00	4,64	8,70	73	2 × 16	37,0	41276

## Z 600 Echelle à corde, à 2 plans, construction mixte en matière plastique renforcée à la fibre de verre



**Le poids léger pour les exigences les plus élevées: réglage en hauteur confortable à la verticale pour une utilisation dans les espaces étroits dans un environnement électrique.**

- Echelons en alliage léger (30 mm × 30 mm).
- Réglage en hauteur particulièrement simple et confortable d'échelon en échelon par corde en nylon et poulie, par pas de 280 mm.
- Grande protection en cas de travaux sur les installations électriques grâce aux montants isolants en matière plastique renforcée par fibres de verre.
- Satisfait au contrôle haute tension pour les échelles en matériau isolant selon DIN EN 61 478 et VDE 0682 paragraphe 6.5 catégorie 1/30 KV.
- Blocage sûr par crochet à enclenchement automatique.
- Roulettes murales à surface de protection.
- Sabots en plastique interchangeables pour une station debout antidérapante et une bonne fixation au montant.
- Largeur extérieure du plan d'échelle inférieur: 430 mm.

Longueur d'échelle, déployée m	Longueur d'échelle, repliée m	Hauteur de travail, max. env. m	Hauteur de montant mm	Nombre d'échelons	Poids kg	N° de référence
7,17	4,04	7,85	73	2 × 14	24,6	41161
8,29	4,60	8,95	73	2 × 16	33,7	41162

# Echelles doubles ZARGES accessibles d'un côté – montée facile et position sûre.

Les échelles doubles à accès d'un seul côté offre non seulement une montée facile et confortable mais également une position sûre sur la plateforme. Sur de nombreux modèles un bac pour les petites pièces ou l'outillage complète les caractéristiques de confort.

## Selon les exigences, les échelles doubles de ZARGES livrées avec

- marches serties avec technologie Safer Step ZARGES.
- marges vissées avec arête avant de la marche gainée.
- marches rivetées.

De plus des échelles doubles en plastique renforcé à la fibre de verre sont disponibles ; elles sont idéales pour une utilisation dans l'industrie chimique et électrique ainsi que pour les travaux sous tension.

Toutes les échelles doubles ZARGES satisfont à la norme DIN EN 131, aux directives de la TRBS 2121 ainsi qu'aux instructions BGI 694. La charge maximale admissible est de 150 g et de 250 kg pour les modèles de la série SL.



### Indication:

Dernier échelon / dernière marche utilisable autorisée selon DIN EN 131-3

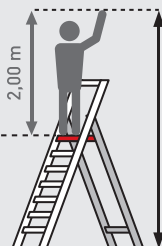

Hauteur de travail maximale selon BGI 694:  
Hauteur de travail = hauteur de plateforme + 2 mètres



**TOP  
PRODUIT**



La plus forte de toutes les échelles: haute capacité de charge et design moderne pour les exigences maximales.

- Charge max. 250 kg.
- Larges échelons en alliage léger de 60 mm de profondeur avec stries antidérapantes.
- Montants noirs, anodisés pour résister à l'usure.
- Assemblage échelons-montant par sertissage de qualité haute résistance ZARGES.
- Echelons et montants en profilés d'aluminium extrudés.
- Plateforme de travail en profilés d'aluminium extrudés (250 mm x 250 mm) pour une station debout sûre et confortable, même pour les travaux de longue durée.
- Bac porte-outils pratique en aluminium pour les petites pièces et les outils.
- Sabots plastique bi-composants interchangeables pour une station debout antidérapante et une bonne fixation au montant.
- Système anti-écartement assuré par sangles en Perlon, à partir de 4 échelons.

Équipement spécial en option (voir aussi page 196/197)



**Vous trouverez plus d'informations** sur les propriétés du produit et la qualité dans la partie Service à partir de la page 336.



**Conseil ZARGES**

Charge max. 250 kg !



Bac en aluminium



Sertissage de qualité de ZARGES



Plateforme de travail 250 mm x 250 mm



Renforcement des échelons pour une capacité de charge élevée

Longueur d'échelle m	Hauteur de m	Hauteur de travail env. m	Hauteur de montant plan d'accès / plan d'appui mm	Nombre d'échelons, plateforme comprise	Poids kg	N° de référence
1,59	0,80	2,80	73 / 58	3	6,2	41145
1,87	1,06	3,10	73 / 58	4	7,3	41146
2,15	1,33	3,35	73 / 58	5	8,0	41147
2,43	1,59	3,60	73 / 58	6	8,6	41148
2,99	2,12	4,15	73 / 58	8	9,6	41149

**Z 600** Echelle double à marches serties, anodisée



Montée confortable et sûre avec pouvoir antidérapant élevée grâce à la technologie Safer Step et à la construction robuste et stable.

- Marche Z 600 avec technologie Safer Step de ZARGES, 80 mm de profondeur.
- Montants anodisés résistants à l'abrasion.
- Hauteurs de travail maximales par accès de 280 mm de hauteur.
- Bac porte-outils pratique en aluminium pour les petites pièces et les outils.
- Plateforme de travail en profilés d'alu extrudés (250 mm x 250 mm) pour une station debout sûre et confortable même pour les travaux de longue durée.
- Sabots plastique bi-composants interchangeables pour une station debout antidérapante et une bonne fixation au montant.
- Système anti-écartement assuré par sangles en Perlon, à partir de 5 marches.

**i** Vous trouverez plus d'informations sur les propriétés du produit et la qualité dans la partie Service à partir de la page 336.



Équipement spécial en option (voir aussi page 196/197)  

Longueur d'échelle m	Hauteur de plateforme m	Hauteur de travail env. m	Largeur extérieure, inférieure m	Hauteur de montant plan d'accès / plan d'appui mm	Nombre de marches, plateforme comprise	Poids kg	N° de référence
1,59	0,80	2,80	0,44	73 / 58	3	7,8	41373
1,87	1,06	3,10	0,47	73 / 58	4	9,2	41374
2,15	1,33	3,35	0,50	73 / 58	5	9,9	41375
2,43	1,59	3,60	0,53	73 / 58	6	10,8	41376
2,71	1,85	3,85	0,56	73 / 58	7	11,6	41377
2,99	2,12	4,15	0,59	73 / 58	8	12,0	41378
3,55	2,64	4,65	0,65	73 / 58	10	15,2	41380

**Z 500** Echelle double à marches serties



Le miracle économique: pas de dérapage et rapport qualité/prix optimal.

- Marche Z 500 avec technologie Safer Step de ZARGES, 80 mm de profondeur.
- Montants et marches aluminium brut.
- Bac porte-outils pratique en aluminium pour les petites pièces et les outils.
- Plateforme de travail en profilés d'alu extrudés (250 mm x 250 mm) pour une station debout sûre et confortable même pour les travaux de longue durée.
- Sabots plastique bi-composants interchangeables pour une station debout antidérapante et une bonne fixation au montant.
- Système anti-écartement assuré par sangles en Perlon, à partir de 5 marches.

Équipement spécial en option (voir aussi page 196/197)  



Longueur d'échelle m	Hauteur de plateforme m	Hauteur de travail env. m	Largeur extérieure, inférieure m	Hauteur de montant plan d'accès / plan d'appui mm	Nombre de marches, plateforme comprise	Poids kg	N° de référence
1,54	0,76	2,75	0,44	68 / 48	3	7,1	41593
1,82	1,02	3,00	0,47	68 / 48	4	8,3	41594
2,10	1,29	3,30	0,50	68 / 48	5	9,2	41595
2,38	1,55	3,55	0,53	68 / 48	6	10,1	41596
2,66	1,81	3,80	0,56	68 / 48	7	10,9	41597
2,94	2,08	4,10	0,59	68 / 48	8	11,6	41598
3,50	2,59	4,60	0,65	68 / 48	10	13,1	41599



**Z 600** Echelle double à marches vissées avec revêtement antidérapant en caoutchouc



La solution parfaite pour un environnement de bon goût: valeur d'utilisation élevée, marches antidérapantes et aspect esthétique.

- Marches de 80 mm de profondeur avec revêtement strié antidérapant.
- Montants anodisés résistants à l'abrasion.
- Rembourrage pour ménager les tibias.
- Plateforme massive en aluminium coulé sous pression (250 mm × 250 mm).
- Design esthétique – idéal pour une utilisation dans les bureaux, les cabinets médicaux et les espaces de vente.
- Assemblage marches montants vissé.
- Marches et montants en profilés d'aluminium extrudés.
- Système anti-écartement assuré par sangles en Perlon, à partir de 4 marches.



**Conseil ZARGES**

Maximum de sécurité et de confort grâce au revêtement en caoutchouc antidérapant.

Equipement spécial en option (voir aussi page 196/197)

Longueur d'échelle m	Hauteur de plateforme m	Hauteur de travail env. m	Largeur extérieure, inférieure m	Hauteur de montant montée / d'appui mm	Nombre de marches, plateforme comprise	Poids kg	N° de référence
1,36	0,66	2,70	0,43	48 / 42	3	4,9	40131
1,60	0,88	2,90	0,46	48 / 42	4	6,0	40132
1,84	1,10	3,10	0,48	48 / 42	5	7,0	40133
2,07	1,32	3,35	0,51	48 / 42	6	8,2	40134
2,31	1,54	3,55	0,53	48 / 42	7	9,3	40135
2,55	1,76	3,80	0,56	48 / 42	8	10,4	40136

**Z 600** Echelle double à marches vissées avec arête avant de la marche gainée



Protection pour les tibias: grand confort de travail grâce aux marches gainées.

- Rembourrage de protection des tibias de l'arête avant des échelons.
- Montants anodisés résistants à l'abrasion.
- Terminaisons des marches équipées de capuchons en plastique.
- Plateforme massive en aluminium coulé sous pression (250 mm × 250 mm).
- Bac porte-outils pratique en aluminium pour les petites pièces et les outils.
- Assemblage marches montants vissé.
- Marches et montants en profilés d'aluminium extrudés.
- Système anti-écartement assuré par sangles en Perlon, à partir de 4 marches.

Equipement spécial en option (voir aussi page 196/197)

Longueur d'échelle m	Hauteur de plateforme m	Hauteur de travail env. m	Largeur extérieure, inférieure m	Hauteur de montant montée / d'appui mm	Nombre de marches, plateforme comprise	Poids kg	N° de référence
1,41	0,66	2,70	0,43	42 / 42	3	4,4	41421
1,65	0,88	2,90	0,46	42 / 42	4	4,9	41422
1,89	1,10	3,10	0,48	42 / 42	5	5,8	41423
2,13	1,32	3,35	0,51	42 / 42	6	6,9	41424
2,36	1,54	3,55	0,53	48 / 42	7	8,2	41425
2,60	1,76	3,80	0,56	48 / 42	8	9,6	41426
3,08	2,20	4,20	0,61	48 / 42	10	11,8	41427
3,55	2,64	4,65	0,66	48 / 42	12	14,6	41428

**Z 600** Echelle double à marches rivetées, anodisée

Poids faible et manipulation facile ainsi que rapport qualité/prix avantageux pour un équipement de qualité.

- Montants anodisés résistants à l'abrasion.
- Marches de 80 mm de profondeur pour une station sans fatigue.
- Plateforme massive en aluminium coulé sous pression (250 mm × 250 mm).
- Vaste bac porte-outils en aluminium pour déposer des objets et des outils.
- Assemblage marches-montants à triple rivetage.
- Sabots en plastique antidérapants.
- Marches et montants en profilés d'alu extrudés.
- Système anti-écartement assuré par sangles en Perlon, à partir de 4 marches.

Équipement spécial en option (voir aussi page 196/197) 

Longueur d'échelle m	Hauteur de plateforme m	Hauteur de travail env. m	Largeur extérieure, inférieure m	Hauteur de montant montée / d'appui mm	Nombre de marches, plateforme comprise	Poids kg	N° de référence
1,41	0,67	2,70	0,43	42 / 42	3	3,7	41223
1,64	0,89	2,90	0,45	42 / 42	4	4,4	41224
1,88	1,11	3,10	0,48	42 / 42	5	5,1	41225
2,12	1,33	3,35	0,51	42 / 42	6	5,9	41226
2,36	1,55	3,55	0,53	48 / 42	7	7,0	41227
2,59	1,77	3,80	0,56	48 / 42	8	8,3	41228
3,07	2,21	4,20	0,61	48 / 42	10	10,1	41230



04

**Z 500** Echelle double à marches rivetées

La version de base des échelles doubles à marches en construction particulièrement légère et à un prix avantageux.

- Montants et marches aluminium brut.
- Marches de 80 mm de profondeur pour une station sans fatigue.
- Plateforme massive en aluminium coulé sous pression (250 mm × 250 mm).
- Vaste bac porte-outils en aluminium pour déposer des objets et des outils.
- Assemblage marches-montants à triple rivetage.
- Sabots en plastique antidérapants.
- Marches et montants en profilés d'alu extrudés.
- Système anti-écartement assuré par sangles en Perlon, à partir de 4 marches.

Équipement spécial en option (voir aussi page 196/197) 

Longueur d'échelle m	Hauteur de plateforme m	Hauteur de travail env. m	Largeur extérieure, inférieure m	Hauteur de montant montée / d'appui mm	Nombre de marches, plateforme comprise	Poids kg	N° de référence
1,41	0,67	2,70	0,43	42 / 42	3	3,7	41643
1,64	0,89	2,90	0,45	42 / 42	4	4,4	41644
1,88	1,11	3,10	0,48	42 / 42	5	5,1	41645
2,12	1,33	3,35	0,51	42 / 42	6	5,9	41646
2,36	1,55	3,55	0,53	48 / 42	7	7,0	41647
2,59	1,77	3,80	0,56	48 / 42	8	8,3	41648



**Z 600** Echelle double à marches serties avec grande plateforme et logement porte-outils



Très grande plateforme de travail pour une position sûre, montée et descente sans dérapage grâce à la technologie Safer Step.

- Marches de 80 mm de profondeur avec technologie Safer Step de ZARGES pour une position debout sans fatigue.
- Plateforme de travail particulièrement grande avec revêtement aluminium en tôle striée (400 mm × 400 mm).
- Bac porte-outils pratique en aluminium pour les petites pièces et les outils.
- En série avec deux rambardes pour une montée et une descente sûres.
- Stabilité optimale grâce à des sangles en perlon très résistantes en tant que sécurité anti-écartement, à partir de 5 marches.
- Assemblage marches-montant par sertissage de qualité haute résistance ZARGES.
- Marches et montants en profilés d'alu extrudés.

Equipement spécial en option (voir aussi page 196/197)  

**!** **Indication:**  
Exécution mobile possible à partir de 5 marches.

 **Conseil ZARGES**  
Position debout sûre et confortable grâce à la plateforme spacieuse de 400 mm × 400 mm.



Marche avec technologie Safer Step de ZARGES



Bac porte-outils



Deux rambardes



Plateforme de travail spacieuse (400 mm × 400 mm)

Longueur d'échelle m	Hauteur de m	Hauteur de travail env. m	Largeur extérieure, inférieure m	Hauteur de montant montée / d'appui mm	Nombre de marches, plateforme comprise	Poids kg	N° de référence
1,75	0,78	2,80	0,60	73 / 58	3	8,0	41632
2,04	1,06	3,10	0,62	73 / 58	4	9,5	41633
2,32	1,32	3,35	0,65	73 / 58	5	11,0	41634
2,60	1,58	3,60	0,68	73 / 58	6	12,5	40477
3,16	2,07	4,10	0,74	73 / 58	8	15,5	40478
3,72	2,59	4,60	0,80	73 / 58	10	19,5	40479
4,27	3,11	5,10	0,86	73 / 58	12	22,0	41635

## Z 600 Echelle double à marches serties en plastique - combiné avec plastique renforcé de fibres de verre

L'échelle spéciale pour tous les travaux dans un environnement électrique.

- Marches en alliage léger de 80 mm de profondeur avec stries antidérapantes.
- Pour les travaux sur les installations électriques avec montants isolants en matière plastique renforcée à la fibre de verre.
- Plateforme de sécurité (250 mm × 250 mm).
- Dépose en toute sécurité des accessoires et des outils dans un bac en plastique.
- Profondeur de seulement 88 mm une fois repliée.
- Marches en profilé d'aluminium extrudé.



Longueur d'échelle m	Hauteur de plateforme m	Hauteur de travail env. m	Largeur extérieure, inférieure m	Hauteur de montant montée / d'appui mm	Nombre de marches, plateforme comprise	Poids kg	N° de référence
1,40	0,68	2,70	0,42	50 / 50	3	6,0	40431
1,65	0,91	2,90	0,44	50 / 50	4	7,0	40432
1,90	1,14	3,15	0,47	50 / 50	5	8,0	40433
2,15	1,37	3,35	0,49	50 / 50	6	9,0	40434
2,40	1,60	3,60	0,52	50 / 50	7	10,0	40435

## Z 500 Echelle double à marches Seventec 311 avec plate-forme de sécurité

Grande stabilité, montée et descente confortables grâce à des marges profondes et une face extérieure lisse de montant pour une sensation de prise agréable.

- Marches de 85 mm de profondeur pour une station debout sûre.
- Grande plate-forme de sécurité (380 mm × 260 mm) avec liaison par charnière intégrée.
- Grande stabilité grâce à la liaison en métal rabattable.
- Deux crochets pour seau intégrés.
- Assemblage marches-montant à 7 points avec point d'appui au milieu de la marche.
- Face extérieure du montant lisse et agréable au toucher.
- Marches et montants en profilés d'aluminium extrudés.
- Bac porte-outils pratique avec beaucoup d'espace pour les outils et les petites pièces.



Longueur d'échelle m	Hauteur de plateforme m	Hauteur de travail env. m	largeur extérieure, inférieure m	Hauteur de montant montée / d'appui mm	Nombre de marches, plateforme comprise	Poids kg	N° de référence
1,44	0,70	2,70	0,45	87	3	6,0	40333
1,67	0,90	2,90	0,47	87	4	7,0	40334
1,90	1,10	3,10	0,49	87	5	8,0	40335
2,13	1,35	3,35	0,52	87	6	9,0	40336
2,35	1,55	3,55	0,54	87	7	10,5	40337
2,60	1,75	3,75	0,56	87	8	13,0	40338
3,05	2,20	4,20	0,61	87	10	14,0	40340

# Echelles doubles ZARGES accessibles des deux côtés – sûre et flexible.

Pour des travaux de courte durée qui exigent un accès flexible, les échelles doubles accessibles des deux côtés sont la solution optimale. Elles offrent une posture stable et augmentent la surface de travail. En raison de la construction, les échelles doubles accessibles des deux côtés offrent une position stable à des hauteurs élevées et sont disponibles avec 20 échelons pour des hauteurs de travail jusqu'à 6,70 m.

**Les échelles doubles sont disponibles au choix avec:**

- échelons de 30 mm de profondeur.
- des marches sûres et confortables de différents modèles, avec, entre autres la technologie Safer Step de ZARGES pour un pouvoir antidérapant maximal. De plus des échelles doubles en plastique renforcé à la fibre de verre sont disponibles ; elles sont idéales pour une utilisation dans l'industrie chimique et électrique ainsi que pour les travaux sous tension.

Toutes les échelles doubles ZARGES satisfont à la norme DIN EN 131, aux directives de la TRBS 2121 ainsi qu'aux instructions BGI 694. La charge maximale admissible est de 150 kg et de 250 kg pour les modèles de la série SL.



**!** **Indication:**

Dernier échelon / dernière marche utilisable autorisée selon DIN EN 131-3

Hauteur de travail maximale selon BGI 694:  
Hauteur de travail = hauteur du dernier échelon / de la dernière marche + 2 mètres  
hauteur d'échelle verticale

**Z 600** Echelle double SL, accessible des deux côtés



**Design des deux côtés: haute capacité de charge et utilisation flexible ainsi que design exclusif avec aspect élégant noir.**

**TOP  
PRODUIT**

- Charge max. 250 kg.
- Larges échelons en alliage léger de 60 mm de profondeur avec stries antidérapantes.
- Montants noirs, anodisés pour résister à l'usure.
- Robuste charnière en acier.
- Assemblage échelons-montant par sertissage de qualité haute résistance ZARGES.
- Echelons et montants en profilés d'aluminium extrudés.
- Système anti-écartement par sangles en Perlon.
- Sabots plastique bi-composants interchangeables pour une station debout antidérapante et une bonne fixation au montant.

Équipement spécial en option (voir aussi page 196/197)  

**Conseil ZARGES**

Charge max. 250 kg ! 

**i** Vous trouverez plus d'informations sur les propriétés du produit et la qualité dans la partie Service à partir de la page 336.



**04**



Renforcement des échelons pour une capacité de charge élevée



Charnières robustes en acier



Sertissage de qualité de ZARGES

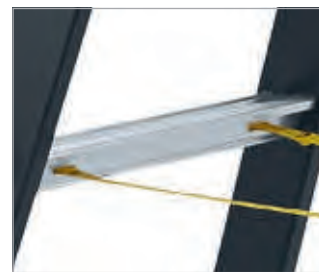

Attache solide des sangles

Longueur d'échelle m	Hauteur verticale de l'échelle env. m	Hauteur de travail env. m	Largeur extérieure, inférieure m	Hauteur de montant mm	Nombre d'échelons	Poids kg	N° de référence
1,22	1,20	2,50	0,47	73	2 × 4	6,9	41189
1,50	1,47	2,75	0,50	73	2 × 5	8,0	41190
1,78	1,73	3,00	0,53	73	2 × 6	8,9	41191
2,34	2,27	3,55	0,59	73	2 × 8	11,9	41192

**Z 600** Echelle double à marches serties, accessible des deux côtés, anodisée



La version confort pour une utilisation flexible haute sécurité grâce à la technologie Safer Step et sensation de prise agréable.

- Marche Z 600 avec technologie Safer Step de ZARGES, 80 mm de profondeur.
- Montants anodisés résistants à l'abrasion.
- Hauteurs de travail maximales par accès de 280 mm de hauteur.
- Charnières en aluminium moulé sous pression.
- Sabots plastique bi-composants interchangeables pour une station debout antidérapante et une bonne fixation au montant.
- Système anti-écartement par sangles en Perlon.

Equipement spécial en option (voir aussi page 196/197)   

Longueur d'échelle m	Hauteur verticale de l'échelle env. m	Hauteur de travail env. m	Largeur extérieure, inférieure m	Hauteur de montant mm	Nombre de marches	Poids kg	N° de référence
0,88	0,80	2,20	0,44	73	2 × 3	5,8	41303
1,15	1,06	2,50	0,47	73	2 × 4	7,2	41304
1,42	1,32	2,75	0,50	73	2 × 5	8,4	41305
1,70	1,58	3,00	0,53	73	2 × 6	9,3	41306
1,98	1,84	3,25	0,56	73	2 × 7	10,1	41307
2,27	2,10	3,50	0,59	73	2 × 8	11,5	41308
2,83	2,62	4,05	0,65	73	2 × 10	14,7	41310
3,39	3,15	4,60	0,71	73	2 × 12	17,8	41312
3,95	3,67	5,10	0,77	73	2 × 14	22,6	41314
4,51	4,21	5,65	0,83	73	2 × 16	26,5	41316

**i**

Vous trouverez plus d'informations sur les propriétés du produit et la qualité dans la partie Service à partir de la page 336.



**Z 500** Echelle double à marches serties, accessible des deux côtés



Un faible poids et un rapport prix/qualité optimal assurent une haute rentabilité en cas d'exigences flexibles.

- Marche Z 500 avec technologie Safer Step de ZARGES, 80 mm de profondeur.
- Montants et marches aluminium brut.
- Charnières en aluminium moulé sous pression.
- Sabots plastique bi-composants interchangeables pour une station debout antidérapante et une bonne fixation au montant.
- Système anti-écartement par sangles en Perlon.

Equipement spécial en option (voir aussi page 196/197)  

Longueur d'échelle m	Hauteur verticale de l'échelle env. m	Hauteur de travail env. m	Largeur extérieure, inférieure m	Hauteur de montant mm	Nombre de marches	Poids kg	N° de référence
0,83	0,76	2,25	0,44	68	2 × 3	5,0	41583
1,11	1,02	2,55	0,47	68	2 × 4	6,5	41584
1,39	1,29	2,80	0,50	68	2 × 5	8,0	41585
1,67	1,55	3,05	0,53	68	2 × 6	8,6	41586
1,95	1,81	3,30	0,56	68	2 × 7	9,1	41587
2,23	2,07	3,60	0,59	68	2 × 8	10,3	41588
2,79	2,60	4,15	0,65	68	2 × 10	14,0	41590
3,35	3,12	4,70	0,71	68	2 × 12	16,8	41592



**Z 600** Echelle double à marches avec arête avant de la marche gainée, accessible des deux côtés 

Une montée et descente avec protection des tibias et un aspect esthétique assurent un grand confort de travail et des possibilités d'utilisation flexibles.

- Marches avec surfaces d'appui de 80 mm de profondeur.
- Montants anodisés résistants à l'abrasion.
- Rembourrage de protection des tibias de l'arête avant des échelons.
- Extrémités des marches équipées de capuchons en plastique.
- Sabots en plastique antidérapants.
- Système anti-écartement par sangles en Perlon.
- Marches et montants en profilés d'aluminium extrudés.
- Assemblage marches montants vissés.



**Conseil ZARGES**

Confort maximal par garnissage des marches.



Équipement spécial en option (voir aussi page 196/197)  

Longueur d'échelle m	Hauteur verticale de l'échelle env. m	Hauteur de travail env. m	Largeur extérieure, inférieure m	Hauteur de montant mm	Nombre de marches	Poids kg	N° de référence
0,74	0,66	2,25	0,43	42	2 × 3	4,2	41432
0,98	0,88	2,45	0,46	42	2 × 4	5,5	41433
1,22	1,10	2,70	0,48	42	2 × 5	5,9	41434
1,45	1,32	2,90	0,51	42	2 × 6	8,3	41435
1,69	1,54	3,15	0,53	42	2 × 7	9,8	41436
1,93	1,76	3,35	0,56	42	2 × 8	11,7	41437
2,40	2,20	3,80	0,61	48	2 × 10	16,1	41438
2,88	2,64	4,25	0,66	48	2 × 12	20,7	41439



**Z 500** Echelle double à marches Seventec 302, accessible des deux côtés

Stable et confortable: marches profondes pour une station debout sûre, montants lisses pour une prise agréable.

- Marches de 85 mm de profondeur pour une station debout sûre.
- Assemblage marches-montant à 7 points avec point d'appui au milieu de la marche.
- Liaison par charnière robuste intégrée dans les marches.
- Grande stabilité grâce à la liaison en métal rabattable.
- Marches et montants en profilés d'aluminium extrudés.
- Sabots en plastique antidérapants.



Longueur d'échelle m	Hauteur verticale de l'échelle env. m	Hauteur de travail env. m	Largeur extérieure inférieure m	Hauteur de montant mm	Nombre de marches	Poids kg	N° de référence
0,74	0,66	2,25	0,41	87	2 × 3	4,5	40353
0,97	0,88	2,45	0,43	87	2 × 4	6,0	40354
1,20	1,10	2,65	0,45	87	2 × 5	7,5	40355
1,43	1,31	2,85	0,47	87	2 × 6	9,0	40356
1,66	1,53	3,10	0,50	87	2 × 7	10,5	40357
1,90	1,74	3,35	0,52	87	2 × 8	12,0	40358
2,35	2,18	3,75	0,56	87	2 × 10	15,5	40360





**Z 600** Echelle double à marches rivetées, accessible des deux côtés, anodisée



Faibles poids et rapport prix/qualité optimal sans renoncer au confort et à l'équipement.

- Montants anodisés résistants à l'abrasion.
- Marches de 80 mm de profondeur pour une station sans fatigue.
- Assemblage marches-montants à triple rivetage.
- Système anti-écartement par sangles en Perlon.
- Marches et montants en profilés d'aluminium extrudés.
- Sabots en plastique antidérapants.



Vous trouverez plus d'informations sur les propriétés du produit et la qualité dans la partie Service à partir de la page 336.

Equipement spécial en option (voir aussi page 196/197)



Longueur d'échelle m	Hauteur verticale de l'échelle env. m	Hauteur de travail env. m	Largeur extérieure inférieure m	Hauteur de montant mm	Nombre de marches	Poids kg	N° de référence
0,72	0,66	2,20	0,43	42	2 × 3	3,2	41263
0,96	0,88	2,45	0,45	42	2 × 4	4,1	41264
1,20	1,10	2,65	0,48	42	2 × 5	5,1	41265
1,44	1,32	2,90	0,50	42	2 × 6	6,1	41266
1,68	1,54	3,10	0,53	42	2 × 7	7,2	41267
1,92	1,76	3,35	0,55	48	2 × 8	9,0	41268
2,39	2,19	3,80	0,60	48	2 × 10	12,4	41270



**Z 500** Echelle double à marches rivetées, accessible des deux côtés



Le modèle standard pour une utilisation flexible: rapport prix-qualité avantageux et faible poids.

- Montants et marches aluminium brut.
- Marches de 80 mm de profondeur pour une station sans fatigue.
- Assemblage marches-montants à triple rivetage.
- Système anti-écartement par sangles en Perlon.
- Marches et montants en profilés d'aluminium extrudés.
- Sabots en plastique antidérapants.

Equipement spécial en option (voir aussi page 196/197)



Longueur d'échelle m	Hauteur verticale de l'échelle env. m	Hauteur de travail env. m	Largeur extérieure inférieure m	Hauteur de montant mm	Nombre de marches	Poids kg	N° de référence
0,72	0,66	2,20	0,43	42	2 × 3	3,2	41663
0,96	0,88	2,45	0,45	42	2 × 4	4,1	41664
1,20	1,10	2,65	0,48	42	2 × 5	5,1	41665
1,44	1,32	2,90	0,50	42	2 × 6	6,1	41666



## Z 600 Echelle double à échelons, accessible des deux côtés

Pour tous ceux qui veulent aller plus haut: montée flexible avec jusqu'à 20 échelons pour des hauteurs de travail jusqu'à 6,70 m.

- Stables échelons en alliage léger (30 mm × 30 mm) avec surface d'appui striée antidérapante.
- Assemblage échelons-montant par sertissage de qualité haute résistance ZARGES.
- Charnières en acier robustes et vissées.
- Sécurité anti-écartement grâce à deux sangles en perlon ultra-résistantes, fixées avec blocage en torsion sur l'échelon.
- Stabilisation supplémentaire grâce à des renforts au niveau du barreau inférieur.
- Sabots plastique bi-composants interchangeables pour une station debout antidérapante et une bonne fixation au montant.



### Conseil ZARGES

Les échelles doubles pour des hauteurs de travail maximales jusqu'à 6,70 m.



04

Équipement spécial en option (voir aussi page 196/197)  

Longueur d'échelle m	Hauteur verticale de l'échelle env. m	Hauteur de travail env. m	Largeur extérieure inférieure m	Hauteur de montant mm	Nombre d'échelons	Poids kg	N° de référence
1,78	1,73	3,00	0,53	58	2 × 6	6,3	40311
2,34	2,30	3,55	0,59	58	2 × 8	8,4	40312
2,90	2,83	4,05	0,65	58	2 × 10	11,0	40313
3,46	3,37	4,60	0,71	58	2 × 12	13,9	40314
4,02	3,91	5,10	0,77	62	2 × 14	15,6	40315
4,58	4,45	5,65	0,83	68	2 × 16	18,1	40316
5,14	5,00	6,15	0,89	73	2 × 18	20,6	40320
5,70	5,54	6,70	0,95	73	2 × 20	22,5	40317

## Z 600 Echelle double à échelons en bois, accessible des deux côtés

L'échelle préférée des peintres: sensation de prise agréable à toutes les températures.

- Montants en résineux précieux sélectionné de coloration brun-jaune, échelons en hêtre.
- Vaste sacoche porte-outils.
- Assemblage à tenon et mortaise collé et masqué de l'assemblage échelons-montants.
- Charnières latérales avec crochet à seau (acier, galvanisé).
- Système anti-écartement assuré par deux chaînettes galvanisées.
- Vis de serrage pour une sécurité et une stabilité supplémentaires.
- Faible conductibilité thermique - pour préserver le confort de préhension même en cas d'intervention en plein air en hiver.



Longueur d'échelle m	Hauteur verticale de l'échelle env. m	Hauteur de travail env. m	Largeur extérieure inférieure m	Hauteur de montant mm	Nombre d'échelons	Poids kg	N° de référence
1,25	1,21	2,50	0,45	56	2 × 4	7,5	40044
1,50	1,48	2,75	0,48	56	2 × 5	9,5	40045
1,80	1,75	3,05	0,51	56	2 × 6	11,5	40046
2,10	2,02	3,30	0,54	56	2 × 7	13,0	40047
2,30	2,29	3,50	0,57	56	2 × 8	15,0	40048
2,90	2,83	4,05	0,63	66	2 × 10	18,5	40050

**Z 600** Echelle double à échelons entièrement en plastique, accessible des deux côtés



Pour une utilisation flexible dans les environnements électrique ou chimique ainsi que pour les travaux sous tension.

- Montants et échelons (30 mm × 30 mm) en matière plastique renforcée de fibres de verre pour une résistance particulièrement grande aux produits chimiques.
- Satisfait au contrôle haute tension pour les échelles en matériau isolant selon DIN EN 61 478 et VDE 0682 paragraphe 6.5 catégorie 1/30 KV.
- Résistante au vieillissement selon DIN EN ISO 4892-2.
- Adéquate pour les travaux sous tension (1000 V AC, 1500 V DC).
- Système anti-écartement par sangles en Perlon.
- Sabots en plastique interchangeables pour une station debout antidérapante et une bonne fixation au montant.



Longueur d'échelle m	Hauteur verticale de l'échelle env. m	Hauteur de travail env. m	Largeur extérieure inférieure m	Hauteur de montant mm	Nombre d'échelons	Poids kg	N° de référence
1,32	1,27	2,60	0,48	58	2 × 4	7,5	41261
1,88	1,82	3,10	0,54	58	2 × 6	10,5	41256
2,44	2,35	3,65	0,60	58	2 × 8	13,8	41257
3,00	2,89	4,15	0,65	58	2 × 10	17,0	41258
4,12	3,95	5,20	0,77	58	2 × 14	24,6	41260

**Z 600** Echelle double à échelons larges, en plastique renforcé de fibres de verre et plastique, accessible des deux côtés



La solution optimale pour une utilisation dans un environnement électrique, poids particulièrement faible.

- Station debout sûre sur de larges échelons antidérapants en alliage léger de 60 mm de profondeur.
- Grande protection en cas de travaux sur les installations électriques grâce aux montants isolants en matière plastique renforcée par fibres de verre.
- Satisfait au contrôle haute tension pour les échelles en matériau isolant selon DIN EN 61 478 et VDE 0682 paragraphe 6.5 catégorie 1/30 KV.
- Assemblage échelons - montant par sertissage de qualité haute résistance ZARGES.
- Robuste charnière en acier.
- Système anti-écartement par sangles en Perlon.
- Sabots en plastique interchangeables pour une station debout antidérapante et une bonne fixation au montant.



Longueur d'échelle m	Hauteur verticale de l'échelle env. m	Hauteur de travail env. m	Largeur extérieure inférieure m	Hauteur de montant mm	Nombre d'échelons	Poids kg	N° de référence
1,34	1,29	2,60	0,47	58	2 × 4	7,8	41165
1,62	1,55	2,85	0,50	58	2 × 5	9,6	41166
1,90	1,82	3,10	0,53	58	2 × 6	11,4	41167
2,46	2,33	3,65	0,59	58	2 × 8	14,8	41168
3,02	2,86	4,15	0,65	58	2 × 10	18,8	41169
3,58	3,38	4,70	0,71	58	2 × 12	22,5	41170

# Echelles polyvalentes ZARGES – à la hauteur de chaque exigence.

Les échelles polyvalentes ZARGES sont flexibles et à usages multiples. Elles se laissent adapter sur site aux exigences individuelles en quelques gestes. L'échelle polyvalente à trois plans est un multitalent particulier: elle peut être utilisée comme échelle double, échelle d'appui, échelle coulissante à deux ou trois plans, échelle d'appui dans les escaliers et comme échelle doubles avec plan emboîtable.

## On fait la différence entre trois variantes de produit:

- Echelles polyvalentes
- Echelles universelles
- Echelles polyvalentes télescopiques

Les échelles universelles et les échelles télescopiques se distinguent également par leur encombrement de transport et d'emballage réduit. Les échelles universelles peuvent également être utilisées comme podiums de travail pratiques jusqu'à une hauteur de 0,99 m.

Toutes les Echelles polyvalentes ZARGES sont conformes à la norme EN 131, aux prescriptions TRBS 2121 ainsi qu'aux instructions BGI 694. La charge maximale autorisée est de 150 kg.



## Indication:

Dernier échelon / dernière marche utilisable autorisée selon DIN EN 131-3

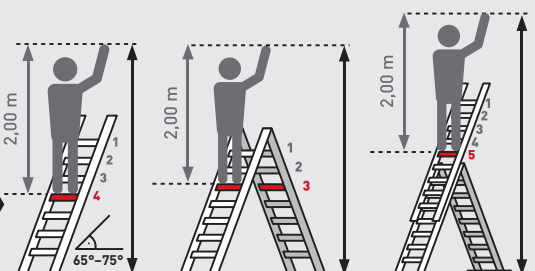

Hauteur de travail maximale selon BGI 694:

Hauteur de travail = hauteur du dernier échelon / de la dernière marche + 2 mètres, angle d'appui de 65° à 75° pour les échelles d'appui

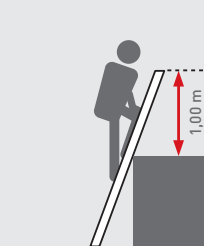

Longueur d'échelle nécessaire = hauteur verticale à atteindre × 1,064

Respecter la saillie prescrite de l'échelle de 1,00 m

## Z 600 Echelle polyvalente, 3 pièces



Une échelle, six fonctions: la solution flexible pour une montée et une descente sûres ainsi que stabilité extrême.



**Conseil ZARGES**

Stabilité sûre optimale grâce à la **poutrelle transversale ultra-large** et aux deux liaisons rigides.

- Echelle supérieure avec dispositif roulant supérieur (à partir de la taille 3 × 8).
- Peut s'utiliser dans les escaliers.
- Echelle supérieure avec crochet et système de verrouillage.
- Système anti-écartement assuré par des sangles en Perlon avec patte de fixation cousue.
- Fixation optimale des ferrures de guidage par une construction solidaire du montant.
- Le système de verrouillage et les ferrures de guidage se remplacent par vissage.
- Sabots plastique bi-composants interchangeables pour une station debout antidérapante et une bonne fixation au montant.

Équipement spécial en option (voir aussi page 196/197)

Longueur d'échelle à 3 plans m	Longueur d'échelle à 2 plans et d'échelle d'appui avec plan emboîtable m	Longueur d'échelle, repliée m	Hauteur de travail max. comme échelle d'appui à 3 plans, env. m	Hauteur de montant mm	Poutrelle transversale m	Nombre d'échelons	Poids kg	N° de référence
4,15	3,00	1,90	4,91	68	0,80	3 × 6	13,8	41526
4,95	3,60	2,20	5,72	68	0,80	3 × 7	16,2	41527
5,80	4,10	2,45	6,54	73	0,90	3 × 8	18,5	41521
6,65	4,70	2,75	7,35	73	0,90	3 × 9	20,8	41529
6,90	4,95	3,00	7,63	73	1,00	3 × 10	24,3	41522
8,60	6,10	3,55	9,26	98	1,10	3 × 12	30,1	41523
9,70	6,95	4,15	10,35	98	1,20	3 × 14	38,4	41524

## Z 500 Echelle polyvalente, 3 pièces



Fonctionnalité et flexibilité élevée avec équipement de base et rapport prix/qualité optimal.



Vous trouverez plus d'informations sur les propriétés du produit et la qualité dans la partie Service à partir de la page 336.

- Peut s'utiliser dans les escaliers.
- Une liaison rigide.
- Echelle supérieure avec crochet et système de verrouillage.
- Système anti-écartement assuré par des sangles en Perlon avec patte de fixation cousue.
- Fixation optimale des ferrures de guidage par une construction solidaire du montant.
- Le système de verrouillage et les ferrures de guidage se remplacent par vissage.
- Sabots plastique bi-composants interchangeables pour une station debout antidérapante et une bonne fixation au montant.
- Echelons et montants en profilés d'aluminium extrudés.

Équipement spécial en option (voir aussi page 196/197)

Longueur d'échelle à 3 plans m	Longueur d'échelle à 2 plans et d'échelle d'appui avec plan emboîtable m	Longueur d'échelle, repliée m	Hauteur de travail max. comme échelle d'appui à 3 plans, env. m	Hauteur de montant mm	Poutrelle transversale m	Nombre d'échelons	Poids kg	N° de référence
5,80	4,10	2,45	6,54	73	0,80	3 × 8	18,5	41538
6,90	4,95	3,00	7,63	73	0,90	3 × 10	24,3	41540
8,60	6,10	3,55	9,26	98	1,00	3 × 12	30,1	41542
9,70	6,95	4,15	10,35	98	1,20	3 × 14	37,4	41544

## Z 600 Echelle pliante polyvalente, 2 pièces

Echelle pratique avec double fonction comme échelle d'appui et comme échelle double pour une utilisation flexible.

- Utilisable au choix comme échelle d'appui ou comme échelle double.
- Articulation robuste en acier vissée aux montants.
- Verrouillage automatique.
- Une partie de l'échelle avec large poutrelle transversale pour une station stable.
- Sabots plastique bi-composants interchangeables pour une station debout antidérapante et une bonne fixation au montant.
- Assemblage échelons-montant par sertissage de qualité haute résistance ZARGES.

Équipement spécial en option (voir aussi page 196/197) 



Longueur comme échelle d'appui m	Longueur comme échelle double m	Hauteur de travail comme échelle d'appui env. m	Hauteur de travail comme échelle double env. m	Poutrelle transversale m	Hauteur de montant mm	Nombre d'échelons	Poids kg	N° de référence
2,50	1,30	3,35	2,55	0,75	58	2 × 4	6,0	41941
3,60	1,85	4,40	3,10	0,75	58	2 × 6	8,0	41942
4,70	2,40	5,45	3,60	0,75	58	2 × 8	12,0	41943

## Z 600 Echelle double à échelons, réglables en hauteur

Echelle polyvalente utilisable dans les escaliers pour une position sûre à des hauteurs élevées.

- Idéale pour les travaux dans les escaliers, les salles de sport, les salles de concert, etc.
- Réglable en hauteur de manière confortable et précise d'échelon en échelon par pas de 280 mm.
- Blocage sûr par crochets avec système de verrouillage.
- 2 poutrelles transversales stables pour une base de station large.
- Assemblage échelons-montant par sertissage de qualité haute résistance ZARGES.
- Ferrures stables, vissées en profilés extrudés.



### Conseil ZARGES

Optimale pour une utilisation dans les escaliers grâce à un réglage en hauteur des deux côtés d'échelon en échelon.



Équipement spécial en option (voir aussi page 196/197) 

Longueur d'échelle, déployée m	Longueur d'échelle, repliée m	Hauteur de travail maximale, max. env. m	Poutrelle transversale m	Hauteur de montant mm	Saillie m	Nombre d'échelons	Poids kg	N° de référence
4,05	2,40	5,15	0,80	58	2,30	4 × 8	22,2	41322
4,95	3,01	6,00	0,90	73	2,70	4 × 10	27,3	41323
6,05	3,57	7,00	1,00	73	3,30	4 × 12	31,4	41324

## Z 600 Echelle polyvalente télescopique, 4 pièces



Echelle multifonctions, extensible et utilisable dans les escaliers avec dimensions de transport compactes en version robuste et durable.

- Articulation de sécurité à lamelles en aluminium à encliquetage automatique, facile à actionner.
- Réglage en hauteur sûr grâce à quatre poignées de traction en aluminium coulé sous pression.
- Echelle d'appui, échelle double et échelle d'escalier double en un.
- Se transforme en un tour de main.
- Hauteur de travail réglable pour toutes les variantes par écart d'échelon de 280 mm.
- Assemblage échelons-montant par sertissage de qualité haute résistance ZARGES.
- Télescopique de manière compacte et peu encombrante pour le transport.



Vous trouverez plus d'informations sur les propriétés du produit et la qualité dans la partie Service à partir de la page 336.

Longueur comme échelle d'appui m	Hauteur de travail comme échelle d'appui env. m	Hauteur de travail comme échelle double env. m	Dimensions repliée m	Nombre d'échelons	Poids kg	N° de référence
3,10	3,85	2,75	0,50 × 1,05 × 0,21	4 × 3	10,0	41934
4,20	5,00	3,35	0,56 × 1,30 × 0,21	4 × 4	13,0	41930
5,30	6,05	3,85	0,63 × 1,58 × 0,21	4 × 5	16,0	41931
6,40	7,10	4,40	0,70 × 1,86 × 0,21	4 × 6	20,0	41932

### Accessoires

Désignation	N° de référence
Rallonge de montant	41933

## Z 500 Echelle polyvalente télescopique, 4 pièces



Echelle polyvalente flexible, réglable en hauteur avec dimensions compactes de transport et excellent rapport prix/qualité.

- Robustes charnières à goujons, vissées et faciles à remplacer.
- Poignées de traction encliquetables et tournantes de forme ergonomique pour faciliter la manutention.
- Echelle d'appui, échelle double et échelle d'escalier double en un.
- Se transforme en un tour de main.
- Hauteur de travail réglable pour toutes les variantes par écart d'échelon de 280 mm.
- Assemblage échelons-montant par sertissage de qualité haute résistance ZARGES.
- Télescopique de manière compacte et peu encombrante pour le transport.

Longueur comme échelle d'appui m	Hauteur de travail comme échelle d'appui env. m	Hauteur de travail comme échelle double env. m	Dimensions repliée m	Nombre d'échelons	Poids kg	N° de référence
4,20	5,00	3,35	0,56 × 1,30 × 0,21	4 × 4	13,0	41194
5,30	6,05	3,85	0,63 × 1,58 × 0,21	4 × 5	16,0	41195
6,40	7,10	4,40	0,70 × 1,86 × 0,21	4 × 6	20,0	41196

### Accessoires

Désignation	N° de référence
Rallonge de montant	41197

## Z 600 Echelle universelle

Echelle à utilisation multiple avec jusqu'à quatre fonctions qui se fait toute petite pour le transport.

- Transport facile: repliée, l'échelle tient dans le coffre à bagages.
- Largeur d'échelle 500 mm avec pièces extérieures se terminant en cône.

Équipement spécial en option (voir aussi page 196/197) 



### Conseil ZARGES

Dimensions compactes une fois emballée pour le transport et le stockage.



### Indication:

N° de référence 40906 ne peut pas être utilisée comme chevalet de travail ni comme échelle d'appui avec support mural.



Longueur comme échelle d'appui m	Longueur comme échelle double m	Hauteur comme plateforme de travail m	Longueur comme plateforme de travail m	Largeur extérieure inférieure m	Dimensions repliée m	Nombre d'échelons	Poids kg	N° de référence
3,59	1,75	0,98	1,55	0,83	0,83 × 0,27 × 1,00	4 × 3	12,0	40905
4,15	2,02	0,98	2,11	0,83	0,83 × 0,27 × 1,21	2 × 3 + 2 × 4	12,9	40904
4,71	2,30	-	-	0,97	0,97 × 0,27 × 1,28	4 × 4	14,0	40906



## Z 500 Echelle universelle

La version compacte avec une grande variété de possibilités d'utilisation et un rapport qualité/prix avantageux.

- Assemblage échelons-montant par sertissage de qualité haute résistance ZARGES.
- Largeur d'échelle: 420 mm.
- Poutrelle transversale ultra-large.
- Escamotable de manière compacte et peu encombrante pour le transport.



### Conseil ZARGES

Dimensions compactes une fois emballée pour le transport et le stockage.



### Indication:

Les n°s de référence 41184 et 41185 ne peuvent pas être utilisées comme chevalet de travail.



Longueur comme échelle d'appui m	Longueur comme échelle double m	Longueur comme plateforme de travail m	Longueur comme plateforme de travail m	Largeur extérieure inférieure m	Dimensions repliée m	Nombre d'échelons	Poids kg	N° de référence
3,65	1,76	0,99	1,40	0,75	0,75 × 1,00 × 0,27	4 × 3	14,0	41183
4,75	2,29	-	-	0,75	0,75 × 1,25 × 0,27	4 × 4	16,0	41184
5,85	2,84	-	-	0,75	0,75 × 1,56 × 0,27	4 × 5	20,0	41185





## Z 600 Echelle double à montants extensibles



L'échelle spéciale qui assure une position stable également sur les sols inégaux, dans les escaliers et sur les paliers.

- Réglage millimétrique en continu et blocage sûr de chaque échelon d'échelle par poignées tournantes.
- Dimensions de montant: 60 mm × 24 mm.
- Echelons et montants en profilés d'alu extrudés.
- Assemblage échelons-montant par sertissage de qualité haute résistance ZARGES.
- Sabots plastique bi-composants interchangeable pour une station debout antidérapante et une bonne fixation au montant.

Équipement spécial en option (voir aussi page 196/197) 



### Conseil ZARGES

Optimale pour une utilisation sur un sol extrêmement difficile.



Articulations robustes en fonte d'aluminium



Sécurité anti-écartement à l'aide de sangle en Perlon



Réglage en hauteur par dispositif de blocage

Longueur d'échelle sans rallonge m	Plage de réglage supplémentaire au niveau du plan d'accès m	Plage de réglage supplémentaire au niveau du plan d'appui m	Nombre d'échelons	Poids kg	N° de référence
1,80	0,40	1,30	2 × 6	12,5	41936
2,35	0,40	1,85	2 × 8	15,5	41938

# Escabeaux de sécurité, marchepieds et podiums de travail ZARGES – polyvalents, pratiques et compacts.

Quand il est question de compenser rapidement et confortablement de faibles différences de hauteur, les escabeaux, marchepieds et podiums de ZARGES sont la bonne solution. Ils offrent une montée confortable grâce à des marches profondes et une position confortable sur une grande plateforme. Ils sont disponibles en version rigide ou pliante pour un faible encombrement et un transport facile.

Tous les escabeaux, marchepieds et podiums ZARGES satisfont à la norme DIN EN 14183 et DIN EN 131, aux prescriptions de la TRBS 2121 ainsi qu'aux instructions de manipulation BGI 694. La charge maximale admissible est de 150 kg.



## Indication:

Dernier échelon / dernière marche utilisable autorisée selon DIN EN 131-3

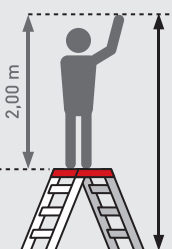

Hauteur de travail maximale selon BGI 694:

Hauteur de travail = hauteur de plateforme + 2 mètres

## Z 600 Escabeau de sécurité, repliable, avec revêtement en caoutchouc antidérapant



La solution d'accès aux dimensions compactes à l'état replié et offrant une position sûre grâce au revêtement confortable en caoutchouc.

- Grande surface d'appui: 230 mm × 360 mm.
- Marches sûres et confortables, avec revêtement en caoutchouc.
- Particulièrement compact une fois replié.
- Etrier de sécurité avec bac porte-outils pratique, en option pour la version 3 plans et de série pour les versions 4 et 5 plans.
- Extrémités de montants recouvertes de capuchons en plastique.
- Montants en profilés extrudés en alu pour une stabilité maximale.



### Conseil ZARGES

Dimensions compactes une fois emballé pour le transport et le stockage.

Hauteur de plate-forme m	Hauteur de travail env. m	Largeur extérieure inférieure m	Arceau de sécurité	Hauteur de montant mm	Nombre de marches, plate-forme comprise	Poids kg	N° de référence
0,45	2,45	0,48	non	70	2	3,9	41927
0,70	2,70	0,56	non	70	3	6,6	41923
0,70	2,70	0,56	oui	70	3	8,4	41928
0,90	2,90	0,57	oui	70	4	10,6	41926
1,15	3,15	0,60	oui	70	5	12,8	41925

### Accessoires

Désignation	N° de référence
Jeu de roulettes (possible à partir de 3 marches)	41929

## Z 600 Escabeau de sécurité, pliable, avec tôle striée



Solution d'escabeau robuste aux dimensions compactes à l'état replié et tôle striée pour une position sûre.

- Grande surface pour station debout: 230 mm × 360 mm.
- Marches sûres et confortables, avec revêtement en tôle striée.
- Particulièrement compact une fois replié.
- Etrier de sécurité avec bac porte-outils pratique, en option pour le modèle à 3 marches, de série pour les modèles à 4 ou 5 marches.
- Extrémités de montants recouvertes de capuchons en plastique.
- Montants en profilés extrudés en alu pour une stabilité maximale.



### Conseil ZARGES

Dimensions compactes une fois emballé pour le transport et le stockage.

Hauteur de plate-forme m	Hauteur de travail env. m	Largeur extérieure inférieure m	Arceau de sécurité	Hauteur de montant mm	Nombre de marches, plate-forme comprise	Poids kg	N° de référence
0,45	2,45	0,48	non	70	2	3,9	41920
0,70	2,70	0,56	non	70	3	6,6	41673
0,70	2,70	0,56	oui	70	3	8,4	41683
0,90	2,90	0,57	oui	70	4	10,6	41684
1,15	3,15	0,60	oui	70	5	12,8	41685

### Accessoires

Désignation	N° de référence
Jeu de roulettes (possible à partir de 3 marches)	41929

**Z 600** Marchepied, repliable

La solution rapide et flexible, repliable pour un faible encombrement lors du transport.

- Encombrement minimal pour le transport et le stockage.
- Marches antidérapantes striées en aluminium.
- Travail confortable et sûr grâce à la grande surface de station debout (largeur des marches 360 mm, profondeur des marches 230 mm).
- Montants en profilés extrudés en alu pour une stabilité maximale.
- Extrémités de montants recouverts de capuchons en plastique.



**Conseil ZARGES**

Dimensions compactes  
une fois emballé pour le  
transport et le stockage.



Hauteur de plate-forme m	Hauteur de travail env. m	Largeur extérieure inférieure m	Arceau de sécurité	Hauteur de montant mm	Nombre de marches, plate-forme comprise	Poids kg	N° de référence
0,45	2,45	0,48	non	70	2	3,9	41920
0,67	2,67	0,48	non	70	3	6,6	41921



**Z 500** Escabeau de sécurité, repliable

L'alternative flexible pour une position sûre avec un rapport qualité/prix optimal.

- Particulièrement compact une fois replié.
- Marches de 205 mm x 360 mm en alliage léger pour un position sûr et confortable.
- Etrier de sécurité avec bac porte-outils pratique, en option pour le modèle à 3 marches, de série pour les modèles à 4 ou 5 marches.
- Extrémités de montants recouverts de capuchons en plastique.
- n° de référence 41493 et 41494 équipés de série avec des roulettes pour un déplacement facile.



**Conseil ZARGES**

Dimensions compactes  
une fois emballé pour le  
transport et le stockage.

Hauteur de plateforme m	Hauteur de travail env. m	Largeur extérieure inférieure m	Arceau de sécurité	Hauteur de montant mm	Nombre de marches, plate-forme comprise	Poids kg	N° de référence
0,44	2,45	0,55	non	68	2	4,7	41490
0,66	2,65	0,57	non	68	3	7,0	41491
0,66	2,65	0,57	oui	68	3	8,5	41493
0,88	2,90	0,59	oui	68	4	10,5	41494
1,10	3,10	0,60	oui	68	5	13,0	41495



## Z 600 Plate-forme de travail, rabattable

Nouveauté  
2015



Repliable pour un faible encombrement



Blocage simple par goupille élastique



Roulettes pour un déplacement facile

### Antidérapante et confortable au maximum: plate-forme de travail pliante avec revêtement R13.

- Revêtement de plateforme à très haut pouvoir antidérapant selon les prescriptions du groupe d'évaluation R13.
- Revêtement de plateforme composé de granulés PVC sur une couche support souple en PVC avec amortissement pour ménager les articulations.
- Sécurité accrue également en cas de substances huileuses ou même de gel en cas d'utilisation à l'extérieur.
- Revêtement de plateforme très facile à nettoyer et à remplacer si nécessaire.
- Dimensions de la plateforme 1,70 m x 0,60 m.
- Charge totale admissible de la plateforme 300 kg – utilisable ainsi par deux personnes.
- Très compact une fois replié pour le transport et le stockage.
- Montée confortable grâce aux larges échelons en alliage léger de 60 mm de profondeur.
- Assemblage échelons-montant par sertissage de qualité haute résistance ZARGES.
- Sabots plastique bi-composants interchangeables pour une station debout antidérapante et une bonne fixation au montant.
- Avec roulettes pour un déplacement confortable de la plateforme.
- Nombreux accessoires: garde-corps, bac porte-outils, rallonge de montant.
- Plateforme de travail entièrement équipée, composée de roulettes, d'un garde-corps et d'un bac porte-outils, disponible sous son propre n° de référence.

### Équipement spécial en option (voir aussi page 196/197)

Équipement	Hauteur de plate-forme m	Hauteur de travail, env. m	Surface de base L x l m	Dimensions repliée m	Poids kg	N° de référence
Plate-forme roulettes comprises	0,70	2,70	2,21 x 0,74	1,77 x 0,74 x 0,17	21,0	40040
Plate-forme, roulettes, garde-corps et bac porte-outils compris	0,70	2,70	2,21 x 0,74	1,77 x 0,74 x 0,17	28,0	40041



### Accessoires

Désignation	N° de référence
Garde-corps	40042
Bac porte-outils (uniquement montable avec garde-corps)	41967
Rallonge de montant	40914

**Z 600 Podium de travail modulaire en aluminium AMA**

La solution modulaire ou pour une utilisation flexible ou stationnaire: extensible jusqu'à l'obtention d'une plateforme de travail complète de différentes hauteurs.

- Structure modulaire pour des configurations à tout moment modifiables et extensibles - que ce soit en tant que passerelle mobile ou fixe.
- Poids propre faible pour un maniement rapide et confortable.
- Structure globale extrêmement robuste, rigide et anticorrosion en alliage léger.
- Marches sûres et confortables (555 mm x 250 mm) en tôle striée en aluminium.
- Module de base à deux marches avec jusqu'à trois marches à rajouter pour l'utilisation en tant que version mobile.
- Nombreux accessoires pour l'utilisation fixe et mobile.
- Modules à rajouter en quatre hauteurs différentes.



Équipement spécial en option (voir aussi page 196/197)



Variantes de construction:



Possibilités de combinaison du système modulaire

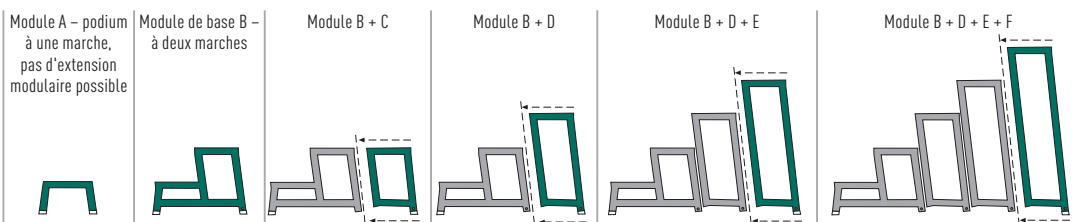

Modules, individuels	Module A	Module B	Module C	Module D	Module E	Module F
Poids kg	2,9	4,8	3,9	4,4	4,8	5,5
N° de référence	40261	40260	40262	40263	40264	40265
Combinaison de modules	A	B	B + C	B + D	B + D + E	B + D + E + F
Hauteur de travail env. m	2,20	2,40	2,40	2,60	2,80	2,99
Hauteur max. de plate-forme m	0,20	0,40	0,40	0,60	0,80	0,99
Profondeur globale du podium m	0,30	0,55	0,80	0,80	1,05	1,30
Poids total kg	2,9	4,8	8,7	9,2	14,0	19,5

Accessoires

Désignation	N° de référence
Garde-corps <sup>1)</sup>	40267
Jeu de roulettes <sup>2)</sup> , pour les emplacements de travail changeant fréquemment, accessoires supplémentaires de montage ultérieur.	40268
Équerre de sol <sup>3)</sup> , pour un montage fixe, offre une grande stabilité et empêche tout glissement du podium de travail. A partir de l'utilisation de cinq modules AMS, le montage des équerres de sol est prescrit pour des raisons de sécurité.	40269

<sup>1)</sup> Montage possible uniquement à partir du module D <sup>2)</sup> 1 jeu = 2 pièces

**Z 600 Module de passerelle AMA**

- Pour la jonction de deux podiums AMA et pour réaliser une passerelle avec accès des deux côtés.

Longueur de module m	N° de référence
1,00	40273



## Z 600 Marchepied industriel en aluminium, rigide



**Marchepied de base de faible poids, grande stabilité et surface d'appui confortable.**

- Marches de 200 mm de profondeur en tôle d'aluminium striée antidérapante.
- Grande plateforme de travail de 350 mm × 577 mm, renforcée par une traverse.
- Construction tubulaire soudée, à haute rigidité, en aluminium, garantissant stabilité et longévité.
- Stabilité maximale grâce à une large surface d'appui.
- Extrémités de montants recouverts de capuchons en plastique.



**Indication:**

Roulettes à frein à ressort possible comme accessoire à partir de 2 marches. Rambarde possible comme accessoire à partir de 3 marches.

Hauteur de podium m	Hauteur de travail env.	Surface de base m	Nombre de marches	Poids kg	N° de référence
0,20	2,20	0,40 × 0,58	1	3,0	40031
0,40	2,40	0,61 × 0,64	2	5,5	40032
0,60	2,60	0,85 × 0,66	3	7,8	40033
0,80	2,80	1,08 × 0,68	4	10,1	40034
0,99	3,00	1,35 × 0,73	5	13,5	40035



### Accessoires

Désignation	N° de référence
Roulettes à frein à ressort (UE = 4 unités)	40036
Semelles (1 jeu = 4 unités)	40037
Rambarde	40038

## Z 600 Podium de travail, rigide



**Construction stable en acier pour un accès sûr avec marche robuste et grande surface d'appui confortable.**

- Marches de 200 mm de profondeur en profilés en alliage léger strié.
- Montants en tube d'acier rond (Ø 25 mm), surface traitée par revêtement en poudre.
- Liaison soudée entre les marches et le montant en tube rond pour une stabilité optimale.
- Extrémités de montants recouverts de capuchons en plastique.
- Expédition en composants faciles à monter.

Hauteur de podium m	Hauteur de travail env.	Surface de base m	Nombre de marches	Poids kg	N° de référence
0,48	2,50	0,53 × 0,54	2	7,0	42951
0,72	2,70	0,80 × 0,57	3	10,0	42952
0,96	3,00	1,00 × 0,62	4	16,0	42953



### Accessoires

Désignation	N° de référence
Roulettes à frein à ressort (UE = 4 unités)	42954

**Z 500 Podium de travail Seventec 501, repliable**

Repliable et peu encombrant pour le transport et le rangement, avec bac porte-outils pratique et surface d'appui confortable.

- Taille de plateforme env. 600 mm × 300 mm.
- Marches extra larges et surface d'appui confortable.
- Marches de 85 mm de profondeur pour une station debout sûre.
- Accessible d'un côté.
- Liaison rigide bilatérale.
- Assemblage marches-montant à 7 points avec point d'appui au milieu de la marche.
- Bac porte-outils pratique avec beaucoup d'espace pour les outils et les petites pièces.
- Etrier de sécurité pour un travail confortable et sûr.



Hauteur de podium m	Hauteur de travail env. m	Largeur extérieure inférieure	Nombre de marches, plate-forme comprise	Poids kg	N° de référence
0,66	2,66	0,67	3	7,8	40363
0,86	2,86	0,69	4	9,0	40364
1,08	3,08	0,72	5	11,0	40365



**Z 500 Podium de travail Seventec 502, repliable**

Le podium compact et confortable avec une grande surface d'appui pour une utilisation flexible et rapide.

- Taille de plateforme env. 600 mm × 300 mm.
- Marches extra larges et surface d'appui confortable.
- Marches de 85 mm de profondeur pour une station debout sûre.
- Accès des deux côtés.
- Stabilité maximale et extrême rigidité assurée par la plateforme avec liaison par charnière intégrée.
- Liaison rigide bilatérale.
- Assemblage marches-montant à 7 points avec point d'appui au milieu de la marche.



**Conseil ZARGES**

Position debout sûre et confortable grâce à la plate-forme spacieuse de 600 mm × 300 mm.

Hauteur de podium m	Hauteur de travail env. m	Largeur extérieure, inférieure	Nombre de marches, plate-forme comprise	Poids kg	N° de référence
0,49	2,49	0,70	2 × 2	4,4	40372
0,74	2,74	0,75	2 × 3	6,2	40373
0,99	2,99	0,80	2 × 4	8,4	40374





## Z 600 Podium de travail, repliable



Montée et descente sûres grâce à des marches antidérapantes avec technologie Safer Step.

- Grande surface d'appui (650 mm × 300 mm).
- Marches de 80 mm de profondeur avec technologie Safer Step de ZARGES.
- Stabilité maximale grâce à une liaison rigide bilatérale.
- Assemblage échelons-montant par sertissage de qualité haute résistance ZARGES.
- Sabots plastique bi-composants interchangeables pour une station debout antidérapante et une bonne fixation au montant.
- Marches et montants en profilés d'aluminium extrudés.

Équipement spécial en option (voir aussi page 196/197)



Vous trouverez plus d'informations sur les propriétés du produit et la qualité dans la partie Service à partir de la page 336.



Hauteur de podium m	Hauteur de travail env. m	Surface de base m	Dimensions, replié m	Nombre de marches	Poids kg	N° de référence
0,72	2,75	0,79 × 0,80	0,90 × 0,80 × 0,20	3	6,2	40907
0,96	3,00	0,95 × 0,83	1,12 × 0,80 × 0,20	4	8,2	40919

## Z 600 Marchepied roulant



Le multitalent pour une utilisation flexible et polyvalente offre une position sûre grâce à un encliquetage breveté.

- Surface d'appui striée, antidérapante.
- Version mobile avec roulettes freinées par ressort.
- Position stable grâce au système de verrouillage automatique breveté et lèvres antidérapantes en caoutchouc.
- Diamètre de plateforme de 30 cm pour une bonne stabilité.



### Conseil ZARGES

Position sûre grâce à un verrouillage breveté.

Hauteur de podium m	Hauteur de travail env. m	Diamètre supérieur m	Diamètre au milieu m	Diamètre inférieur m	Poids kg	N° de référence
0,43	2,45	0,30	0,37	0,45	3,5	40918

# Echelles spéciales ZARGES – pour les exigences spéciales.

La sécurité est toujours assurée là où le dispositif de montée est adapté aux exigences sur site et à la tâche. Pour quelques situations et usages prévus ZARGES propose des échelles spéciales qui comprennent des éléments supplémentaires importants pour la plus grande sécurité possible.

## Sur demande, ZARGES propose aussi:

- des échelles pour l'usage professionnel particulier selon DIN EN 131.
- des échelles pour des charges plus élevées.
- des fabrications spéciales pour certaines branches professionnelles.



## Z 600 Echelle pour camion-citerne



**Accès sûr pour la maintenance, le remplissage ou le nettoyage du camion-citerne ou du wagon-citerne.**

- Domaines d'utilisation: industrie alimentaires, industrie chimique et pétrochimique, véhicules ferroviaires.
- Réglage en hauteur pratique par pas de 280 mm à l'aide d'une échelle coulissante à deux plans et d'un treuil.
- Montée avec des échelons de 30 mm de profondeur en profilé d'aluminium extrudé.
- Assemblage échelons-montant par sertissage de qualité haute résistance ZARGES.
- Tailles de plateforme possibles de 2770 mm à 4100 mm.
- Rambarde des deux côtés de l'échelle coulissante pour une sécurité maximale lors de la montée.
- Garde-corps rectangulaire ou circulaire au choix.
- Déplaçable facilement à la main grâce au mécanisme de déplacement avec deux roulettes fixes et deux de guidage.
- Différents mécanismes de déplacement au choix en fonction de la demande.
- En option avec plate-forme de 600 mm de largeur en trois longueurs différentes.
- Revêtement de plate-forme en aluminium nervuré.
- La charge maximale des échelles est de 150 kg.

Si le système modulaire ne permet pas de remplir vos exigences, nous concevons et fabriquons des solutions spéciales sur demande (voir aussi à partir de la p. 310).



### Indication:

Exemple de commande (voir illustration en haut)

1 × 591000 module de base d'échelle, réglable en hauteur de 2770 mm à 4100 mm

1 × 591004 garde-corps circulaire

1 × 591010 mécanisme de déplacement standard



Vous trouverez plus d'informations sur les propriétés du produit et la qualité dans la partie Service à partir de la page 336.



Réglage en hauteur via le treuil extérieur



Réglage en hauteur par écart d'échelon de 280 mm



Rambarde des deux côtés de la montée



Plateforme d'accès avec deux roulettes de guidage

## Z 600 Echelle pour camion-citerne

### Vue d'ensemble des possibilités d'équipement pour l'échelle de camion-citerne:

#### Module de base échelle :

- Echelle réglable en hauteur par treuil à câble, en 2 parties avec partie support et rambarde des deux côtés.

Hauteur verticale env. mm	retrée/sortie	
	2770 / 4100	
N° de référence	591000	



#### Module obligatoire garde-corps :

Possibilité de choisir entre deux variantes:

- Garde-corps circulaire, Ø 1500 mm.
- Garde-corps rectangulaire, 1300 mm × 2250 mm.

Garde-corps circulaire, env. Ø 1500 mm	N° de référence	591004
Garde-corps rectangulaire, env. 1300 mm × 2250 mm	N° de référence	591005

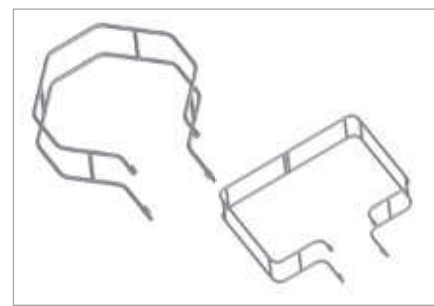

#### Module obligatoire mécanisme de déplacement :

Possibilité de choisir entre deux variantes avec poignées coulissantes:

- Mécanisme de déplacement standard avec traverse fixe.  
Mobile grâce à 2 roulettes directionnelles et 2 roulettes fixes avec frein.
- Mécanisme de déplacement avec traverse extensible, réglable (plage de réglage 200 mm) pour une stabilité optimale et la compensation des inégalités du sol.  
Mobile grâce à 2 roulettes directionnelles et 2 roulettes fixes avec frein.

Mécanisme de déplacement standard		
Dimensions env. 2350 mm × 2000 mm	N° de référence	591010
Mécanisme de déplacement avec traverse réglable en hauteur, télescopique		
Dimensions, rentrée 1050 mm × 2000 mm, Dimensions, sortie 2350 mm × 2000 mm	N° de référence	591011



#### Modules en option:

- Trois plateformes de longueurs différentes, 300 mm, 600 mm et 800 mm sont disponibles.
- A partir d'une longueur de plateforme de 600 mm, un garde-corps de plateforme avec barrière basculante double peut être utilisé.
- Modèle conducteur disponible en option.

Module en option Plate-forme en aluminium, striée			
Pour longueur de plateforme en mm	300	600	800
N° de référence	591020	591021	591022

#### Module en option Garde-corps de plate-forme avec barrière basculante double

Garde-corps de plateforme avec barrière basculante double, longueur de plateforme × 600 mm	N° de référence	591006
--	-----------------	--------

#### Module antistatique

N° de référence	591030
-----------------	--------



## Z 600 Système d'échelles à crinoline pour pylônes



Travail sûr et effectif sur les pylônes à différentes hauteurs grâce à un montage rapide et une protection anti-chute sûre.

- Sécurité de travail maximale grâce à l'échelle à double montant et à l'équipement anti-chute.
- La protection anti-chute directe garantit une sécurité permanente également pendant la construction.
- Echelons larges de 30 mm de profondeur pour une sécurité antidérapante optimale lors de la montée et de la descente.
- Assemblage échelons-montant par sertissage de qualité haute résistance ZARGES.
- La construction à double montant facilite le transport, l'empilage et le stockage des modules.
- Fixation résistante à l'usure sur le pylône par des moyens d'élingage spéciaux (corde tressée et étrier de pylône avec patin d'appui).

### Détails techniques

- Flexibilité élevée par rapport à la hauteur (max. 20,00 m) et au diamètre du pylône (Ø 140 mm à 1000 mm).
- Le temps de montage (durée de blocage du pylône) pour un pylône de 15,00 m est de 10 minutes environ.
- Charge maximale 150 kg par système d'échelle/set.
- Le système complet d'échelles est contrôlé selon DIN EN 353 CE 0121, DIN 18799-1, DIN EN ISO 14 122-4, DIN EN 131. Le respect de ces normes est vérifié et certifié par le DEKRA.

**!** **Indication:**  
Vous pouvez vous procurer sur demande des pièces de rechange et détachées, comme p. ex. un élément d'appui, une corde tressée etc.

 **Conseil ZARGES**  
Voir les images de construction:  



Etrier de pylône avec profilé d'appui



Echelle supérieure réglable en hauteur

### Set complet

Combinaisons d'échelles	Longueur d'échelle m	Largeur extérieure mm	Hauteur de montant mm	Nombre d'échelons	Poids kg	N° de référence
3 plans	8,80	505	58	32	40,0	55140
4 plans	11,60	505	58	42	52,0	55141
5 plans	14,40	505	58	52	64,0	55142
6 plans	17,20	505	58	62	76,0	55143
7 plans	20,00	505	58	72	88,0	55144

### Pièces détachées

Combinaisons d'échelles	Longueur d'échelle m	Largeur extérieure mm	Hauteur de montant mm	Nombre d'échelons	Poids kg	N° de référence
Echelle inférieure	3,52	505	58	12	14,0	41916
Echelle médiane	2,85	505	58	10	12,0	41917
Echelle supérieure	2,80	505	58	10	12,0	41918

## Z 600 Système d'échelle à crinoline pour pylônes

Protection anti-chute pour l'entrée et la sortie à chaque endroit du système d'accès pour une utilisation flexible.

- La protection anti-chute directe garantit une sécurité permanente également pendant la construction.
- Rail anti-chute en aluminium à poids optimisé.
- Le coulisseau anti-chute ZAST-OPTIFLEX avec des possibilités d'utilisation flexibles, peut être mis en place et enlevé à chaque position de l'équipement anti-chute en tenant compte des consignes de sécurité – impérativement nécessaire pour l'utilisation du système d'échelles de ZARGES mais non fourni avec le système. Le coulisseau anti-chute ZAST-OPTIFLEX est disponible comme accessoire, n° de référence 47588.



### Indication:

Les coulisseaux anti-chute et les harnais de sécurité doivent être utilisés à partir d'une hauteur de 5,00 m.



### Conseil ZARGES

Contrôle annuel des coulisseaux anti-chute par ZARGES. Vous trouverez plus d'infos page 294.



### Coulisseau anti-chute ZAST-OPTIFLEX-R4 de ZARGES

Poids kg	N° de référence
1,2	47588

### Harnais de sécurité ZARGES DIN EN 361 forme A

N° de référence
47524

### Adaptateur d'échelle ZARGES pour compensation de niveau en continu

Pour une hauteur de montant jusqu'à max. mm	Pour une largeur ext. d'échelle de/jusqu'à mm	Largeur extérieure mm	Poids kg	N° de référence
98	300-500	680	5,0	41919

Recommandation de ZARGES pour l'utilisation en combinaison avec des échelles à crinoline pour pylônes. Equilibrage de niveau jusqu'à env. 210 mm. Piton intégré pour une bonne stabilité sur des sols naturels.



Adaptateur d'échelle réglable en hauteur

## Z 600 Echelle de montage



La solution indépendante pour les travaux à des hauteurs de jusqu'à 12 m avec une stabilité assurée, un réglage en hauteur simple et des roulettes pour la mobilité.

- Réglage en hauteur de l'échelle supérieure par corde.
- Blocage de sécurité grâce à un crochet d'accrochage à action automatique.
- Montants en profilés en tube rectangulaire.
- Ferrures de guidage avec glisseurs en plastique.
- Plateforme, 400 mm x 400 mm, en tôle d'aluminium armée.
- Arceau de protection dorsale et spacieux logement porte-outils.
- Deux traverses de série avec roulettes en polyamide (Ø 150 mm) et broches (plage de réglage 150 mm).
- Liaison entre plan d'accès et plan d'appui assurée par deux étais longitudinaux.



### Conseil ZARGES

Position sûre à de grandes hauteurs jusqu'à 12 m avec un maximum de mobilité.

Longueur d'échelle, déployée m	Longueur d'échelle, repliée m	Hauteur de m	Hauteur de travail env. m	Surface de base m	Poids kg	N° de référence
7,50	4,55	6,20	8,20	2,40 x 2,00	68,0	41342
9,45	5,65	8,10	10,10	2,95 x 2,00	86,0	41343
11,40	6,70	10,00	12,00	3,55 x 2,00	144,0	41346





**Plate-formes de travail & échafaudages mobiles ZAP ZARGES –**  
un maximum de sécurité et de confort.

# Plate-formes de travail & échafaudages mobiles ZAP ZARGES – position debout sûre en cas de travaux de longue durée.

Une position debout sûre est indispensable en cas de travaux de longue durée ou quand on a besoin des deux mains pour travailler. Les échelles ne sont souvent pas la meilleure solution et le montage d'un échafaudage mobile ne vaut pas la peine. Les plate-formes de travail ou les podiums de ZARGES sont exactement la solution qu'il vous faut. Ils offrent une montée confortable et une position sûre sur une plate-forme entourée de garde-corps. Des outils et du matériel peuvent également être déposés sur la plate-forme. Des roulettes intégrées permettent de déplacer facilement et rapidement plusieurs plate-formes de travail d'un lieu d'utilisation à un autre.

**Nouveauté  
2015**

## Plate-forme de montage Z 600 ZAP, pliable





Mobile et confortable: plate-forme de travail pliable avec escalier d'accès et frein central.

**Voir aussi page 175.**



## Contenu chapitre **05**

à partir de la page

	Echelles plate-formes ZAP	<b><u>173</u></b>
	Plate-forme de montage ZAP pliable	<b><u>175</u></b>
	Echafaudage de travail ZAP	<b><u>176</u></b>
	Podiums à marches, mobiles	<b><u>178</u></b>
	Echelles-podiums mobiles	<b><u>180</u></b>



## ZAP & Podiums mobiles – exemples d'utilisation.



Podium à marches, mobile, accès des deux côtés (voir p. 179)



Echafaudage de travail ZAP (voir p. 176)



Echelle-podium mobile, pliable (voir p. 180)



Echelle-podium télescopiques ZAP (voir p. 173)



Podium à marches, mobile, accès d'un seul côté (voir p. 178)



Echelle-podium, mobile, accès des deux côtés (voir p. 181)

**ZAP & podiums mobiles –**  
pour une position debout sûre.

**Nouveauté  
2015**



Plate-forme de montage ZAP (voir p. 175)



Echelle-plate-forme télescopique ZAP (voir p. 173)

## Plate-formes de travail ZAP ZARGES – flexibles comme un échelle, sûres et confortables comme un échafaudage.

Les plate-formes de travail ZAP de ZARGES réunissent à la perfection les avantages d'une échelle avec ceux d'un échafaudage. Elles sont faciles et flexibles à manipuler comme une échelle, mais offrent une plate-forme spacieuse et confortable ainsi qu'un garde-corps sur tout le pourtour, ce qui garantit une position debout sûre également en cas de travaux prolongés. Pour une ergonomie de travail parfaite, les plate-formes peuvent en partie être réglées en hauteur et facilement déplacées grâce aux roulettes intégrées.

Les plate-formes ZAP de ZARGES offrent un maximum de sécurité même en cas de travaux de maintenance et d'inspection de longue durée, de travaux au-dessus de la tête, ou de manipulation d'objets encombrants et lourds; elles répondent aux exigences des directives de l'UE en matière de travaux en hauteur.

Les plate-formes de travail ZARGES sont conformes soit à la nouvelle norme DIN EN 131-7 soit à la norme DIN EN 1004.



### Indication:

Dernier échelon ou marche autorisé(e) selon DIN EN 131-3

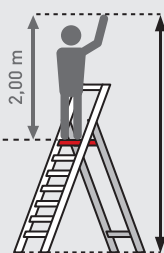

Hauteur de travail maximale selon BGI 694:  
Hauteur de travail = Hauteur de plate-forme + 2 mètres

**Z 600** Echelle-plate-forme ZAP télescopique



**Sûre et flexible: plate-forme réglable en hauteur avec garde-corps sur tout le pourtour pour une position debout sûr, déplacement facile et repliage compact.**

- Grande surface 665 mm × 440 mm, avec garde-corps et garde-genoux pour une sécurité de travail maximale et une station debout confortable.
- Réglage en hauteur facile selon le principe de l'échelle coulissante, ce qui permet d'atteindre différentes hauteurs avec une seule échelle-plate-forme.
- Correspond à la nouvelle norme européenne DIN EN 131-7.
- Se déplace facilement grâce à ses deux roulettes, même à l'état monté.
- Montage très facile - Lors du montage, les rambardes et les garde-corps sont automatiquement relevés.
- Dimensions particulièrement compactes à l'état replié et donc facile à stocker et transporter.
- Assemblage barreaux-montant par sertissage de qualité haute résistance ZARGES.
- Sabots en plastique échangeables pour une station debout antidérapante.
- Peut s'utiliser dans les escaliers.



**Conseil ZARGES**

Voir la vidéo du montage:



Se déplace également à l'état déployé



Bac porte-outils robuste et spacieux



Pliable pour un faible encombrement



Réglage en hauteur

Hauteur de plate-forme m	Hauteur de travail, max. env. m	Hauteur, garde-corps compris, max. m	Surface de base, stabilisateurs déployés, L × l m	Surface de base, stabilisateurs repliés, L × l m	Dimensions, repliée m	Nombre d'échelons, plate-forme comprise	Poids kg	N° de référence
0,81 / 1,08 / 1,34	3,34	2,35	1,45 × 1,00	1,45 × 1,00	2,16 × 1,02 × 0,40	5	28,0	41325
1,00 / 1,30 / 1,60 / 1,80	3,80	2,86	1,90 × 2,25	1,91 × 0,81	2,44 × 0,82 × 0,40	7	35,0	41326
1,30 / 1,60 / 1,80 / 2,10 / 2,40	4,30	3,38	2,30 × 2,55	2,30 × 0,81	2,72 × 0,82 × 0,40	9	38,5	41327
1,85 / 2,12 / 2,38 / 2,65 / 2,90 / 3,15	5,15	4,16	2,80 × 2,50	2,80 × 0,82	3,28 × 0,82 × 0,40	12	50,0	41328

**Accessoires**

Désignation	N° de référence
Supplément pour transformation en version antistatique	217510
Supplément pour montage de porte de sécurité	41329



**Lestage**

Désignation	N° de N°
Poids de lestage 10 kg	41331

**Lestage nécessaire (nombre de poids)**

Intérieur	-
Extérieur	4

Nécessaire pour BN 41328

**Z 600** Echelle à marches ZAP avec grande plate-forme



Montée et descente sûres grâce aux marches antidérapantes et à la rambarde, grande stabilité et cotes de transport compactes.

- Grande plate-forme de travail (400 mm × 400 mm).
- Garde-corps continu sur 3 côtés pour une sécurité du travail maximale.
- Large bac porte-outils pour outils et petites pièces.
- Stabilité optimale grâce à une liaison rigide bilatérale.
- Marches de 80 mm de profondeur avec ZARGES Safer Step Technology.
- Dimensions compactes à l'état replié grâce à la cage de sécurité pouvant être automatiquement rentrée.
- Préparée pour le montage des stabilisateurs ZAP.
- Sabots en plastique 2 composants changeables pour une station debout antidérapante et une fixation sûre dans le montant.
- Stabilisateurs ZAP, stabilisateurs pivotants pour augmenter la stabilité conformément aux prescriptions de la norme EN 131-7, disponibles comme accessoires.



Cage de sécurité avec compartiment



Pliable pour un faible encombrement



Echelle à marches, repliée



Technologie ZARGES Safer Step

Hauteur de plate-forme m	Longueur d'échelle m	Hauteur de travail env. m	Largeur extérieure, inférieure env. m	Hauteur de montant plan d'accès / plan d'appui mm	Nombre de marches, plate-forme comprise	Poids kg	N° de référence
0,52	1,40	2,52	0,56	73 / 58	2	9,0	41672
0,78	1,68	2,78	0,59	73 / 58	3	10,0	41681
1,04	1,96	3,04	0,62	73 / 58	4	11,0	41674
1,32	2,21	3,35	0,65	73 / 58	5	13,0	41675
1,58	2,49	3,60	0,68	73 / 58	6	14,0	41676
1,84	2,77	3,85	0,71	73 / 58	7	16,0	41677
2,07	3,05	4,10	0,74	73 / 58	8	17,0	41678
2,34	3,33	4,34	0,77	73 / 58	9	19,0	41679

**Accessoires**



**Stabilisateur ZAP – pour montage ultérieur**

Désignation	N° de référence
Kit stabilisateur ZAP*	41670

\* 1 jeu = 2 unités



**Roulettes ZAP pour montage ultérieur**

Désignation	N° de référence
Jeu de roulettes ZAP*	41671

\* 1 jeu = 2 pièces  
Pour déplacer facilement l'échelle à marches ZAP, pour une hauteur de montant de 58 mm



**Poutrelle transversale pour montage ultérieur**

Désignation	N° de référence
Poutrelle transversale	40251

Longueur de traverse 1000 mm

**Z 600** Plate-forme de montage ZAP, pliable



**Mobile et confortable: plate-forme de travail pliable avec escalier d'accès et frein central.**

**Nouveauté 2015**

- Escalier relevable avec des marches de 200 mm de profondeur pour une montée confortable en toute sécurité.
- Déplacement rapide et confortable grâce au quatre roulettes de guidage au niveau de la montée et deux roulettes fixes sur le plan d'appui.
- Disponibilité éclair grâce au frein central à la montée.
- Passe sous les portes - même à l'état monté.
- Possibilités d'utilisation flexibles à différents hauteurs avec une seule plate-forme de travail.
- Rambarde des deux côtés pour la montée et garde-corps de plate-forme pour une sécurité de travail maximale.
- Grâce au cadre pliant et à l'escalier relevable, faible encombrement pour le transport et le stockage, une fois repliée.
- Grande plate-forme d'appui 1800 mm x 600 mm.
- Contrôle selon BGR 173 – charge totale admissible de la plate-forme 200 kg/m<sup>2</sup>.



**Conseil ZARGES**

Frein central bloqué **avec une seule pression de pédale**, au lieu de quatre roulettes de guidage à bloquer individuellement.



Un produit – trois différentes hauteurs de plate-forme: 420 mm



Hauteur de plate-forme 720 mm



Hauteur de plate-forme 990 mm



Peu encombrant pour le transport et le stockage une fois replié



Blocage du frein central par coup de pédale



Desserrer le frein central en soulevant le véhicule



Accès confortable par marches de 200 mm de profondeur



Escalier relevable en position de transport

Hauteur de plate-forme m	Hauteur de travail max. env. m	Hauteur, garde-corps compris, max. m	Surface de base, escalier compris, L x l m	Dimensions, repliée m	Poids kg	N° de référence
0,42 / 0,72 / 0,99	3,00	1,93	2,71 x 0,75	1,93 x 0,75 x 0,75	54,0	53796



Z 600 Echafaudage de travail ZAP



Pour une intervention rapide et une stabilité assurée: compact une fois replié et vite monté.

- Large plate-forme de travail 0,50 m × 1,95 m ou 0,60 m × 2,50 m.
- Garde-corps continu pour une sécurité du travail maximale.
- Réglage en hauteur simple selon le principe des échelles coulissantes autobloquantes, ce qui permet d'atteindre différentes hauteurs avec un seul et même échafaudage de travail.
- Commande du réglage en hauteur par une seule personne.
- Facilement repliable pour le transport et le stockage.
- Déplacement facile, passe par les portes à l'état plié et déplié, grâce à des roulettes (N° de référence 53794).
- Consoles coulissantes avec broches stables pour une installation sûre et pour la compensation des irrégularités de niveau du sol.
- Aucun poids de lestage nécessaire lors de l'utilisation à l'intérieur.
- Deux tailles avec réglage en hauteur de la plate-forme de 1,25 m à 2,46 m ou de 1,81 m à 3,58 m.
- Groupe d'échafaudage 3 (pouvant supporter des charges jusqu'à 200 kg/m<sup>2</sup>) selon DIN EN 1004.



Conseil ZARGES

Voir la vidéo du montage:



Facilement repliable grâce à des entretoises articulées



Pliable pour un faible encombrement



Train de roulement avec broche



Réglage en hauteur

Hauteur de plate-forme m	Hauteur de travail, max. env. m	Hauteur d'échafaudage de/à m	Surface de base, stabilisateurs déployés, L x l m	Surface de base sans stabilisateurs, L x l	Poids kg	N° de référence
1,25-2,46	4,50	2,31-3,52	1,90 x 2,30	0,80 x 2,30	92,0	53794
1,81-3,58	5,60	2,87-4,64	2,30 x 2,85	1,20 x 2,85	119,0	53795



Lestage

Désignation	N° de N°
Poids de lestage	42915

Lestage nécessaire (nombre de poids)

Intérieur	-
Extérieur	12

Nécessaire pour BN 53794, 53795

# Podiums mobiles ZARGES – Confort de travail sur une base solide.

Les podiums mobiles offrent pour de nombreux domaines d'utilisation une montée sûre et confortable et une station debout en toute sécurité en cas de travaux de longue durée. La large surface d'appui des marches assure une montée et une descente confortables. Les grandes plate-formes de travail offrent non seulement une station debout sûre pour travailler mais aussi un espace pour déposer les outils et le matériel. Grâce aux roulettes de série, les podiums se laissent facilement déplacer d'un lieu d'utilisation à un autre et parfaitement orienter.

Tous les podiums mobiles de ZARGES sont conformes à la norme européenne DIN EN 131-7.



05



## Indication:

Dernier échelon  
ou marche autorisé(e)  
selon DIN EN 131-3

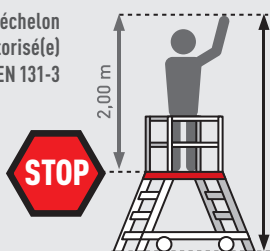

Hauteur de travail maximale selon BGI 694:  
Hauteur de travail = Hauteur de plate-  
forme + 2 mètres



**Z 600** Podium à marches, mobile, accès d'un seul côté, avec marches en métal léger et plate-forme



**Solution sûre et légère pour un travail flexible: montée confortable, stabilité assurée par quatre roues à ressort et manipulation facile.**

- Correspond à la nouvelle norme européenne DIN EN 131-7.
- Montage simple et rapide en raison de nouveaux éléments de liaison en profilés d'aluminium extrudés.
- Charge maximale 150 kg.
- Montée confortable grâce à des marches de 200 mm de profondeur.
- Grande plate-forme de station debout 600 mm × 800 mm.
- Mobile et rapidement disponible en raison de quatre roulettes de guidage à ressort (dont deux avec frein).
- Sécurité maximale grâce à un garde-corps trilatéral d'une hauteur de 1,00 m.



**Indication:**

Rambarde des deux côtés selon DIN EN 131-7 en option sur les montées.

Équipement spécial en option (voir aussi page 196/197)



**Accessoires**

Désignation	N° de référence
Rambarde (marches 4-6)	41970
Rambarde (marches 7-8)	41959
Bac porte-outils	41967

Hauteur de plate-forme sans garde-corps m	Nombre de marches, plate-forme comprise	Surface de base m	Poids kg	N° de référence
0,72	3	0,77 × 1,27	28,5	41971
0,96	4	0,82 × 1,45	31,8	41972
1,20	5	0,87 × 1,63	35,0	41973
1,44	6	0,93 × 1,81	38,4	41974
1,68	7	0,98 × 1,99	41,8	41975
1,92	8	1,03 × 2,17	45,6	41976



**Z 600** Podium à marches, mobile, accès d'un seul côté avec marches en caillebotis d'acier et plate-forme



**La solution d'accès flexible avec marches en caillebotis pour un pouvoir antidérapant accru lors de l'utilisation dans des locaux humides.**

- Correspond à la nouvelle norme européenne DIN EN 131-7.
- Montage simple et rapide en raison de nouveaux éléments de liaison en profilés d'aluminium extrudés.
- Charge maximale 150 kg.
- Montée confortable grâce à des marches de 200 mm de profondeur.
- Grande plate-forme de station debout 600 mm × 800 mm.
- Mobile et rapidement disponible en raison de quatre roulettes de guidage à ressort (dont deux avec frein).
- Sécurité maximale grâce à un garde-corps trilatéral d'une hauteur de 1,00 m.



**Indication :**

Rambarde des deux côtés selon DIN EN 131-7 en option sur les montées.

Équipement spécial en option (voir aussi page 196/197)



**Accessoires**

Désignation	N° de référence
Rambarde (marches 4-6)	41970
Rambarde (marches 7-8)	41959
Bac porte-outils	41967

Hauteur de plate-forme sans garde-corps m	Nombre de marches, plate-forme comprise	Surface de base m	Poids kg	N° de référence
0,72	3	0,77 × 1,27	41,5	41951
0,96	4	0,82 × 1,45	47,5	41952
1,20	5	0,87 × 1,63	53,6	41953
1,44	6	0,93 × 1,81	59,7	41954
1,68	7	0,98 × 1,99	66,0	41955
1,92	8	1,03 × 2,17	72,9	41956

**Z 600** Podium à marches, mobile, accès des deux côtés, avec marches en métal léger et plate-forme

Flexibilité maximale pour la montée et la descente, grand plan de travail sur les marches ainsi que stabilité assurée et haute mobilité grâce à quatre roulettes à ressort.

- Correspond à la nouvelle norme européenne DIN EN 131-7.
- Montage simple et rapide en raison de nouveaux éléments de liaison en profilés d'aluminium extrudés.
- Charge maximale 150 kg.
- Montée confortable grâce à des marches de 200 mm de profondeur.
- Grande plate-forme de station debout 600 mm × 800 mm.
- Mobile et rapidement disponible en raison de quatre roulettes de guidage à ressort (dont deux avec frein).
- Sécurité maximale grâce à un garde-corps bilatéral d'une hauteur de 1,00 m.



Équipement spécial en option (voir aussi page 196/197) 

Hauteur de plate-forme sans garde-corps m	Nombre de marches, plate-forme comprise	Surface de base m	Poids kg	N° de référence
0,72	3	0,77 × 1,51	31,2	41981
0,96	4	0,82 × 1,79	36,0	41982
1,20	5	0,87 × 2,06	41,0	41983
1,44	6	0,93 × 2,34	46,2	41984
1,68	7	0,98 × 2,62	51,7	41985
1,92	8	1,03 × 2,90	57,5	41986

**Indication:**

Rambarde des deux côtés selon DIN EN 131-7 en option sur les montées.

**Accessoires**

Désignation	N° de référence
Rambarde (marches 4-6)	41970
Rambarde (marches 7-8)	41959
Bac porte-outils	41967

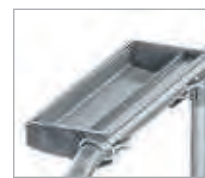

05

**Z 600** Podium à marches, mobile, accès des deux côtés avec marches en caillebotis d'acier et plate-forme

La solution flexible pour l'utilisation dans les locaux humides avec résistance accrue au dérapage grâce aux marches en caillebotis.

- Correspond à la nouvelle norme européenne DIN EN 131-7.
- Montage simple et rapide en raison de nouveaux éléments de liaison en profilés d'aluminium extrudés.
- Charge maximale 150 kg.
- Montée confortable grâce à des marches de 200 mm de profondeur.
- Grande plate-forme de station debout 600 mm × 800 mm.
- Mobile et rapidement disponible en raison de quatre roulettes de guidage à ressort (dont deux avec frein).
- Sécurité maximale grâce à un garde-corps bilatéral d'une hauteur de 1,00 m.



Équipement spécial en option (voir aussi page 196/197) 

**Indication:**

Rambarde des deux côtés selon DIN EN 131-7 en option sur les montées.

**Accessoires**

Désignation	N° de référence
Rambarde (marches 4-6)	41970
Rambarde (marches 7-8)	41959
Bac porte-outils	41967

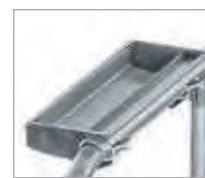

Hauteur de plate-forme sans garde-corps m	Nombre de marches, plate-forme comprise	Surface de base m	Poids kg	N° de référence
0,96	4	0,82 × 1,79	59,2	41962
1,20	5	0,87 × 2,06	70,1	41963
1,44	6	0,93 × 2,34	80,7	41964
1,68	7	0,98 × 2,62	92,0	41965

## Z 600 Echelle-podium mobile, repliable



La solution de préparation de commandes flexible pour une utilisation aux rayonnages à grande mobilité, dimensions compactes une fois repliée et grande surface de dépose.

- Correspond à la nouvelle norme européenne DIN EN 131-7.
- Plan de montée avec poutrelle transversal, plan d'appui avec embase roulante, roulettes avec dispositif (Ø 160 mm).
- Train de roulement étroit avec lestage sur demande.
- Grâce à des charnières montées sur les deux renforts en diagonale, cette échelle est facile à replier et d'encombrement réduit.



### Conseil ZARGES

Position debout sûre grâce à la plate-forme de 600 mm × 630 mm avec garde-corps.

### Equipement spécial en option (voir aussi page 196/197)

Hauteur de plate-forme m	Hauteur, garde-corps compris m	Saillie m	Largeur d'embase roulante m	Embase large m	Nombre de marches, plate-forme comprise	Poids kg	N° de référence
1,00	2,00	1,25	1,09	-	4	42,0	41201
1,30	2,30	1,40	1,09	-	5	43,0	41202
1,60	2,60	1,50	1,29	1,00	6	47,0	41203
1,80	2,80	1,65	1,29	1,00	7	50,6	41204
2,10	3,10	1,80	1,69	1,00	8	55,0	41205
2,60	3,60	2,10	1,88	1,40	10	61,0	41207
3,10	4,10	2,40	1,88	1,80	12	65,8	41209

### Lestage nécessaire (nombre de poids)

Intérieur	-
Extérieur	4

Nécessaire pour BN 41207, 41209

### Accessoires

Désignation	N° de N°
Poids de lestage	42915

## Z 500 Echelle-podium mobile, repliable



Accès sûr aux rayons et stabilité élevée, avec un rapport qualité/prix avantageux et un faible poids.

- Marches de 85 mm de profondeur pour une station debout sûre.
- Assemblage marches-montant à 7 points avec point d'appui au milieu de la marche.
- Plate-forme de travail en aluminium, env. 510 mm × 600 mm, avec rambarde de sécurité sur trois côtés.
- Plan d'appui avec poutrelle transversale et roulettes avec système de blocage (Ø 100 mm).
- Repliable grâce aux entretoises diagonales démontables.
- Rambarde des deux côtés pour la montée et la descente sûre.

Hauteur de plate-forme m	Hauteur, garde-corps compris m	Saillie m	Largeur des embases roulantes m	Nombre de marches, plate-forme comprise	Poids kg	N° de référence
1,75	2,75	1,53	1,14	8	32,3	40238
1,95	2,95	1,62	1,40	9	34,8	40239
2,40	3,40	1,80	1,40	11	41,3	40241

**Z 600** Echelle-podium mobile, accès d'un seul côté



Montée et de descente sans risque de dérapage grâce à la Safer Step Technology ainsi que position debout sûre et confortable sur une très grande plate-forme.

- 2 roulettes fixes, Ø 125 mm, pour un déplacement facile.
- Grande plate-forme de station debout 600 mm × 800 mm.
- Garde-corps sur 3 côtés de la plate-forme.
- Garde-corps de plate-forme de 1,10 m de haut avec stabilisateurs pieds et genoux.
- Correspond à la nouvelle norme européenne DIN EN 131-7.
- Charge maximale 150 kg.

**!** **Indication:**  
Rambarde des deux côtés selon DIN EN 131-7 en option sur les montées.



Hauteur de plate-forme m	Hauteur de travail env. m	Largeur de traverse en mm	Nombre de tubes transversaux	Nombre de marches, plate-forme comprise	Poids kg	N° de référence
0,79	2,80	1050	1	3	18,0	40063
1,05	3,05	1250	1	4	24,0	40064
1,31	3,30	1150	2	5	24,5	40065
1,57	3,60	1400	2	6	26,5	40066
1,83	3,80	1500	2	7	30,3	40067
2,09	4,10	1600	2	8	32,0	40068

**Accessoires**

Désignation	N° de référence
Rambarde (marches 3-5)	40060
Rambarde (marches 6-8)	40061
Bac porte-outils	41967

**Z 600** Echelle-podium mobile, accessible des deux côtés



Grande flexibilité pour la montée et la descente ainsi que surface de travail maximale avec station debout sûre sur le podium.

- 2 roulettes fixes, Ø 125 mm, pour un déplacement facile.
- Grande plate-forme de travail 600 mm × 800 mm.
- Garde-corps bilatéral de plate-forme de 1,10 m de haut avec stabilisateurs pieds et genoux.
- Correspond à la nouvelle norme européenne DIN EN 131-7.
- Charge maximale 150 kg.

**!** **Indication:**  
Rambarde des deux côtés selon DIN EN 131-7 en option sur les montées.



Hauteur de plate-forme m	Hauteur de travail env. m	Largeur de traverse en mm	Nombre de tubes transversaux	Nombre de marches, plate-forme comprise	Poids kg	N° de référence
0,79	2,80	1050	1	3	23,5	40073
1,05	3,05	1250	1	4	26,5	40074
1,31	3,30	1150	2	5	29,5	40075
1,57	3,60	1400	2	6	32,5	40076
1,83	3,80	1500	2	7	37,0	40077
2,09	4,10	1600	2	8	38,5	40078

**Accessoires**

Désignation	N° de référence
Rambarde (marches 3-5)	40060
Rambarde (marches 6-8)	40061
Bac porte-outils	41967



## Escaliers et passerelles – Technique d'accès sur mesure.

# Technique d'accès sur mesure – Escaliers, podiums et passerelles.



Dimensions standards ou planification personnelle, peu importe: les escaliers et les passerelles de ZARGES peuvent toujours être adaptés aux exigences sur site et offrent ainsi la plus grande sécurité possible dans les zones de travail, de montage et de maintenance.

Les composants des escaliers et passerelles Z 600 comme par exemple les garde-corps et les corps d'escalier, sont combinés de façon à couvrir toutes les exigences standard concernant la taille et la fonction.

Si une adaptation individuelle aux conditions sur site est nécessaire, ZARGES propose sur le site [www.zarges-creaxess.com](http://www.zarges-creaxess.com) un système en ligne flexible pour planifier des accès sur mesure qui peuvent ensuite être adaptés de façon optimale aux exigences. Les développements récents font automatiquement partie de l'offre. Vous disposez bien sûr de conseils sur site ou par téléphone.

Tous les escaliers et passerelles sont conformes aux standards industriels les plus élevés et satisfont les exigences de la norme DIN EN ISO 14 122.

**Nouveauté  
2015**

## **Z 600 Escalier plate-forme**

Mobile et confortable: escalier avec fonctions de freinage ergonomiques ainsi qu'une plate-forme extra grande.

**Voir aussi page 189.**



## Contenu chapitre **06**

à partir de la  
page

	Escalier	<b><u>186</u></b>
	Escalier d'accès à plate-forme	<b><u>187</u></b>
	Escalier plate-forme, mobile	<b><u>188</u></b>
	Passerelle fixe	<b><u>190</u></b>
	Podium à marches	<b><u>191</u></b>



**06**



Escalier plate-forme, mobile (voir p. 188)



Escalier (voir p. 186)



Podium à marches (voir p. 191)

## Escaliers et passerelles ZARGES – exemples d'utilisation.



Escalier (voir p. 186)

Nouveauté  
2015



Escalier plate-forme, mobile avec ZARGES Ergo Stop (voir p. 189)



Passerelle, stationnaire (voir p. 190)



06

## Escaliers et passerelles ZARGES – pour les zones de montage et de maintenance.



Escalier d'accès à plate-forme (voir p. 187)



Escalier plate-forme, mobile, en saillie





Inclinaison 45°



Inclinaison 60°

### La solution pour les accès stationnaires avec marches confortable et rambarde sécurisante.

- Montants en profilés d'aluminium extrudés avec canaux de vissage pour un montage flexible.
- Choix de l'inclinaison nécessaire: 45° pour une montée confortable ou 60° pour un encombrement réduit.
- Largeur de marche au choix 600 mm, 800 mm ou 1000 mm.
- Revêtement en aluminium strié de série.  
En option, moyennant supplément, revêtement en caillebotis en acier. A indiquer lors de la commande.
- De série avec deux consoles murales et de sol pour la fixation de l'escalier.
- Garde-corps:  
équipement de série avec rambarde d'un seul côté.  
Deuxième rambarde en option. Les ramparts peuvent être retirés individuellement et sans outil.  
Deuxième rambarde disponible moyennant supplément.
- Conforme à DIN EN ISO 14 122.



### Conseil ZARGES

Charge max. 300 kg!



### Indication:

Non homologuée  
DIN 1055 et DIN 18 065  
(escalier résidentiel).



Console murale



Revêtement de marche en aluminium strié



Garde-corps, amovible

**Veillez indiquer impérativement le n° de référence complet, p. ex. 40059244.**

	Escalier avec une seule rambarde							Escalier avec une seule rambarde						
	45°							60°						
Hauteur verticale mm	1070	1500	1930	2360	2790	3220	3650	1250	1750	2250	2750	3250	3750	
Portée mm	1142	1572	2002	2432	2862	3292	3722	807	1095	1384	1673	1961	2250	
Nombre de marches	5	7	9	11	13	15	17	5	7	9	11	13	15	
Largeur de marche 600 mm	N° de référence	400 59244	400 59246	400 59248	400 59250	400 59252	400 59254	400 59256	400 59204	400 59206	400 59208	400 59210	400 59212	400 59214
	N° de référence	400 59264	400 59266	400 59268	400 59270	400 59272	400 59274	400 59276	400 59224	400 59226	400 59228	400 59230	400 59232	400 59234
Largeur de marche 800 mm	N° de référence	400 59344	400 59346	400 59348	400 59350	400 59352	400 59354	400 59356	400 59324	400 59326	400 59328	400 59330	400 59332	400 59334
	N° de référence	400 59344	400 59346	400 59348	400 59350	400 59352	400 59354	400 59356	400 59324	400 59326	400 59328	400 59330	400 59332	400 59334

**Conseil ZARGES:** Configurer les hauteurs verticales au centimètre près sur le site [www.zarges-creaxess.com](http://www.zarges-creaxess.com).

Rambarde, amovible	N° de référence	Garde-corps, amovible						Garde-corps, amovible						
		45°						60°						
		Rambarde d'un côté obligatoire selon DIN EN ISO 14 122, rambarde des deux côtés en option (obligatoire pour une distance par rapport au mur > 200 mm).						Rambarde des deux côtés obligatoire selon DIN EN ISO 14 122.						
		423 59306	423 59308	423 59310	423 59312	423 59314	423 59316	423 59318	423 59286	423 59288	423 59290	423 59292	423 59294	423 59296

**Z 600** Escalier d'accès à plate-forme

Accès stationnaires avec plate-forme comme surface où se poster, à l'extrémité supérieure.

- Montants en profilés d'aluminium extrudés avec canaux de vissage pour un montage flexible.
- Choix de l'inclinaison nécessaire 45° pour une montée confortable ou 60° pour un encombrement réduit.
- Longueur de plate-forme 600 mm – plate-formes plus longues disponibles moyennant supplément.
- Largeur de marche au choix 600 mm, 800 mm ou 1000 mm.
- Revêtement en aluminium strié de série. En option, moyennant supplément, revêtement en caillebotis en acier. A indiquer lors de la commande.
- De série avec deux consoles murales et de sol pour la fixation de l'escalier.
- Garde-corps: équipement de série avec rambarde d'un seul côté et garde-corps de plate-forme. Les rambardes et les garde-corps peuvent être retirées individuellement et sans outil. Deuxième rambarde et garde-corps de plate-forme ainsi que garde-corps sur la face avant disponibles moyennant supplément.
- Conforme à DIN EN ISO 14 122.



Inclinaison 45°

Inclinaison 60°

**Indication:**  
Non homologuée DIN 1055 et DIN 18 065 (escalier résidentiel).

**Conseil ZARGES**  
Charge max. 300 kg !



Liaison escalier/plate-forme



Console murale

**Veillez indiquer impérativement le n° de référence complet, p. ex. 40159424.**

	Escalier d'accès à plate-forme 600 mm								Escalier d'accès à plate-forme 600 mm						
	45°				60°				À partir de 3000 mm de haut, une plate-forme intermédiaire est nécessaire selon DIN EN ISO 14 122. Sur demande, avec supplément.						
<b>Hauteur verticale mm</b>	1070	1500	1930	2360	2790	3220	3650	1250	1750	2250	2750	3250	3750		
<b>Portée mm</b>	1518	1948	2378	2808	3238	3668	4098	1241	1529	1818	2107	2395	2684		
<b>Nombre de marches</b>	5	7	9	11	13	15	17	5	7	9	11	13	15		
<b>Largeur de marche 600 mm</b>	<b>N° de référence</b>		401 59424	401 59426	401 59428	401 59430	401 59432	401 59434	401 59436	401 59364	401 59366	401 59368	401 59370	401 59372	401 59374
	<b>N° de référence</b>		401 59444	401 59446	401 59448	401 59450	401 59452	401 59454	401 59456	401 59384	401 59386	401 59388	401 59390	401 59392	401 59394
<b>Largeur de marche 800 mm</b>	<b>N° de référence</b>		401 59464	401 59466	401 59468	401 59470	401 59472	401 59474	401 59476	401 59404	401 59406	401 59408	401 59410	401 59412	401 59414
<b>Largeur de marche 1000 mm</b>	<b>N° de référence</b>		401 59464	401 59466	401 59468	401 59470	401 59472	401 59474	401 59476	401 59404	401 59406	401 59408	401 59410	401 59412	401 59414

**Conseil ZARGES:** Configurer les hauteurs verticales au centimètre près sur le site [www.zarges-creaxess.com](http://www.zarges-creaxess.com)

	Garde-corps, amovible								Garde-corps, amovible						
	45°				60°				Selon la norme DIN EN ISO 14 122, une rambarde et un garde-corps des deux côtés sont obligatoires.						
<b>Rambarde, amovible</b>	<b>N° de référence</b>		423 59305	423 59307	423 59309	423 59311	423 59313	423 59315	423 59317	423 59285	423 59287	423 59289	423 59291	423 59293	423 59295
	<b>N° de référence</b>		423 59305	423 59307	423 59309	423 59311	423 59313	423 59315	423 59317	423 59285	423 59287	423 59289	423 59291	423 59293	423 59295

**Garde-corps de plate-forme, amovible**

Pour longueur de plate-forme en mm	600
N° de référence	42359844

**Garde-corps de plate-forme face avant, amovible**

Pour largeur de plate-forme en mm	600	800	1000
N° de référence	42359882	42359884	42359886



**Position debout parfaite, sûre et ergonomique sur une grande plate-forme avec possibilités d'utilisation mobile.**

- Montants en profilés d'aluminium extrudés avec canaux filetés pour un montage flexible.
- Choix de l'inclinaison nécessaire: 45° pour une montée confortable ou 60° pour un encombrement réduit.
- Longueur de plate-forme 600 mm – plate-formes plus longues disponibles moyennant supplément.
- Largeur de marche au choix 600 mm, 800 mm ou 1000 mm.
- Revêtement en aluminium strié de série. En option, moyennant supplément, revêtement en caillebotis en acier. À indiquer lors de la commande.
- Garde-corps: équipement de série avec rambarde des deux côtés et garde-corps de plate-forme sur tout le pourtour. Les rambarde et les garde-corps peuvent être retirés individuellement et sans outil.
- Conforme à DIN EN ISO 14 122.



### Conseil ZARGES

Charge max. 300 kg !



Inclinaison 45°



Inclinaison 60°



Liaison escalier/plate-forme



Train de roulement avant avec deux roulettes de guidage



Train de roulement arrière avec deux roulettes fixes



Garde-corps, amovible

**Veillez indiquer impérativement le n° de référence complet, p. ex. 40259764.**

	45°							60°							
	Escalier plate-forme, mobile avec garde-corps périphérique Longueur de plate-forme 600 mm														
Hauteur verticale mm	1070	1500	1930	2360	2790	3220	3650	1250	1750	2250	2750	3250	3750		
Portée mm	1620	2050	2480	2910	3340	3770	4200	1342	1631	1919	2208	2497	2785		
Nombre de marches	5	7	9	11	13	15	17	5	7	9	11	13	15		
Largeur de marche 600 mm	Largeur de train de roulement		1000	1000	1000	1200	1400	1400	1400	1000	1000	1200	1400	1600	1600
	N° de référence		402 59764	402 59766	402 59768	402 59770	402 59772	402 59774	402 59776	402 59704	402 59706	402 59708	402 59710	402 59712	402 59714
Largeur de marche 800 mm	Largeur de train de roulement		1200	1200	1200	1200	1400	1400	1400	1200	1200	1200	1400	1600	1600
	N° de référence		402 59784	402 59786	402 59788	402 59790	402 59792	402 59794	402 59796	402 59724	402 59726	402 59728	402 59730	402 59732	402 59734
Largeur de marche 1000 mm	Largeur de train de roulement		1400	1400	1400	1400	1400	1400	1400	1400	1400	1400	1600	1600	1600
	N° de référence		402 59804	402 59806	402 59808	402 59810	402 59812	402 59814	402 59816	402 59744	402 59746	402 59748	402 59750	402 59752	402 59754

**Conseil ZARGES:** Configurer les hauteurs verticales au centimètre près sur le site [www.zarges-creaxess.com](http://www.zarges-creaxess.com).

**Z 600 Escalier plate-forme, mobile, avec ZARGES Auto ou Ergo Stop**



**Nouveauté  
2015**

**Mobile et confortable: escalier avec fonctions de freinage ergonomiques ainsi qu'un plate-forme extra grande.**

- Escaliers plate-formes opérationnels très rapidement grâce au nouveau système de frein ZARGES – disponible à présent comme produit standard.
- ZARGES Auto Stop – frein automatique sur les roulettes de guidage côté montée – en appuyant sur un levier, on peut desserrer le frein et déplacer le produit.
- ZARGES Ergo Stop – les quatre roulettes peuvent être confortablement freinées à l'aide d'une pédale.
- Plate-forme extra grande avec dimensions de 1200 mm × 800 mm pour un travail confortable, à deux personnes également.
- Montants en profilés d'aluminium extrudés avec canaux visés pour un montage flexible.
- Choix de l'inclinaison nécessaire: 45° pour une montée confortable ou 60° pour un encombrement réduit.
- Revêtement en aluminium strié de série. En option, moyennant supplément, revêtement en caillebotis en acier. À indiquer lors de la commande.
- Garde-corps: équipement de série avec rambarde des deux côtés et garde-corps de plate-forme sur tout le pourtour.
- Conforme à DIN EN ISO 14 122.



Escalier plate-forme mobile avec ZARGES Ergo Stop



Inclinaison 45°



Inclinaison 60°



**Conseil ZARGES**

Charge max. 300 kg !



Commande ZARGES Ergo Stop



Commande ZARGES Auto Stop

**Veillez indiquer impérativement le n° de référence complet, p. ex. 40259611.**

		45°							60°					
		Escalier plate-forme, mobile avec garde-corps sur tout le pourtour dimensions de plate-forme 1200 mm × 800 mm							Escalier plate-forme, mobile avec garde-corps sur tout le pourtour Dimensions de plate-forme 1200 mm × 800 mm					
		1070	1500	1930	2360	2790	3220	3650	1250	1750	2250	2750	3250	3750
<b>Hauteur verticale mm</b>		1070	1500	1930	2360	2790	3220	3650	1250	1750	2250	2750	3250	3750
<b>Portée mm</b>		2220	2650	3080	3510	3940	4370	4800	1942	2231	2519	2808	3097	3385
<b>Nombre de marches</b>		5	7	9	11	13	15	17	5	7	9	11	13	15
<b>Largeur de train de roulement</b>		1000	1000	1000	1200	1400	1400	1400	1200	1200	1200	1400	1600	1600
<b>ZARGES Auto Stop*</b> Largeur de marche 800 mm	<b>N° de référence</b>	402	402	402	402	402	402	402	402	402	402	402	402	402
		59611	59613	59615	59617	59619	59621	59623	59631	59633	59635	59637	59639	59641
<b>ZARGES Ergo Stop**</b> Largeur de marche 800 mm	<b>N° de référence</b>	402	402	402	402	402	402	402	402	402	402	402	402	402
		59651	59653	59655	59657	59659	59661	59663	59671	59673	59675	59677	59679	59681

\* ZARGES Auto Stop avec deux roulettes de guidage freinées. Les deux roulettes côté montée sont automatiquement toujours freinées. On peut desserrer ce frein en poussant un levier. Deux roulettes avec frein se trouvent sur le plan d'appui.

\*\*ZARGES Ergo Stop avec quatre roulettes freinées de guidage et fixes. On peut, au moyen d'une pédale, aussi bien freiner les roulettes de guidage à la montée que les roulettes fixes sur le plan d'appui.



Bac en aluminium



Grande surface de dépose



Fixation pour les caisses ZARGES

**Accessoires**

Désignation	N° de référence
Bac en aluminium	41967
Grande surface de dépose	41968
Fixation pour les caisses ZARGES*	43800000

\* Vous trouverez les caisses adéquates page 29. Veuillez tenir compte de la largeur extérieure maximale de 800 mm.

## Z 600 Passerelle fixe



**Plate-forme stationnaire pour le franchissement d'obstacle et comme passerelle confortable.**

- Montants en profilés d'aluminium extrudés avec canaux de vissage pour un montage flexible.
- Choix de l'inclinaison nécessaire: 45° pour une montée confortable ou 60° pour un encombrement réduit.
- Longueur de plate-forme 600 mm – plate-formes plus longues disponibles moyennant supplément.
- Largeur de marche au choix 600 mm, 800 mm ou 1000 mm.
- Revêtement en aluminium strié de série. En option, moyennant supplément, revêtement en caillebotis en acier. À indiquer lors de la commande.
- Avec consoles de sol de série pour la fixation de la passerelle.
- Garde-corps: équipement de série avec rambarde d'un seul côté et garde-corps de plate-forme. Les rambarde et les garde-corps peuvent être retirés individuellement et sans outil. Deuxième rambarde et garde-corps de plate-forme disponibles moyennant supplément.
- Conforme à DIN EN ISO 14 122.



### Conseil ZARGES

Charge max. 300 kg !



Inclinaison 45°



Inclinaison 60°



Liaison escalier/plate-forme



Console de sol



Revêtement de marche en aluminium strié

**Veillez indiquer impérativement le n° de référence tout entier, p. ex. 40359933.**

	Passerelle avec plate-forme 600 mm Largeur intérieure de la plate-forme, stationnaire = 340 mm								Passerelle avec plate-forme 600 mm Largeur intérieure de la plate-forme, stationnaire = 340 mm								
	45°								60°								
Hauteur libre, stationnaire mm	740	950	1170	1380	1600	1810	2030	2240	880	1130	1380	1630	1880	2130	2380	2630	
Saillie mm	1985	2405	2845	3265	3705	4125	4565	4985	1562	1851	2140	2428	2717	3006	3294	3583	
Nombre de marches	4	5	6	7	8	9	10	11	4	5	6	7	8	9	10	11	
Largeur de marche 600 mm	N° de référence	403 59933	403 59934	403 59935	403 59936	403 59937	403 59938	403 59939	403 59940	403 59903	403 59904	403 59905	403 59906	403 59907	403 59908	403 59909	403 59910
	N° de référence	403 59943	403 59944	403 59945	403 59946	403 59947	403 59948	403 59949	403 59950	403 59913	403 59914	403 59915	403 59916	403 59917	403 59918	403 59919	403 59920
Largeur de marche 800 mm	N° de référence	403 59953	403 59954	403 59955	403 59956	403 59957	403 59958	403 59959	403 59960	403 59923	403 59924	403 59925	403 59926	403 59927	403 59928	403 59929	403 59930
	N° de référence	403 59953	403 59954	403 59955	403 59956	403 59957	403 59958	403 59959	403 59960	403 59923	403 59924	403 59925	403 59926	403 59927	403 59928	403 59929	403 59930

**Conseil ZARGES** Configurer les hauteurs verticales au centimètre près sur le site [www.zarges-creaxess.com](http://www.zarges-creaxess.com).

	Garde-corps, amovible								Garde-corps, amovible								
	45°								60°								
		Une rambarde d'un côté et un garde-corps de plate-forme d'un côté sont obligatoires selon DIN EN ISO 14 122, rambarde des deux côtés en option (obligatoire pour une distance par rapport au mur > 200 mm).								Selon la norme DIN EN ISO 14 122, une rambarde et un garde-corps des deux côtés sont obligatoires.							
Rambarde et garde-corps de plate-forme, amovibles	N° de référence	423 59974	423 59975	423 59976	423 59977	423 59978	423 59979	423 59980	423 59981	423 59964	423 59965	423 59966	423 59967	423 59968	423 59969	423 59970	423 59971
	N° de référence	423 59974	423 59975	423 59976	423 59977	423 59978	423 59979	423 59980	423 59981	423 59964	423 59965	423 59966	423 59967	423 59968	423 59969	423 59970	423 59971

**Z 600** Palier d'escalier



**Podium compact et confortable pour une utilisation flexible et rapide.**

- Montants en profilés d'aluminium extrudés avec canaux filetés pour un montage flexible.
- Inclinaison 45°.
- Longueur de plate-forme 400 mm – plate-formes plus longues disponibles moyennant supplément.
- Largeur de marche au choix 600 mm, 800 mm ou 1000 mm.
- Revêtement en aluminium strié de série.  
En option, moyennant supplément, revêtement en caillebotis en acier. À indiquer lors de la commande.
- Équipé en série de roulettes sur le plan d'appui.
- Garde-corps: équipement de série sans rambarde ni garde-corps de plate-forme.  
Les rambardes et les garde-corps, disponibles en option, peuvent être retirés individuellement et sans outil.
- Conforme à DIN EN ISO 14 122.



**Conseil ZARGES**

Charge max. 300 kg !



Roulettes pour le déplacement



Liaison escalier/plate-forme



Revêtement en plastique



Revêtement de marche en aluminium strié

**Veillez indiquer impérativement le n° de référence tout entier, p. ex. 40859520.**

		45°		Podium à marches Longueur de plate-forme 400 mm	
Hauteur verticale mm		400	600	800	990
Portée mm		797	997	1197	1387
Nombre de marches		2	3	4	5
Largeur de marche 600 mm	N° de référence	408 59520	408 59521	408 59522	408 59523
Largeur de marche 800 mm	N° de référence	408 59524	408 59525	408 59526	408 59527
Largeur de marche 1000 mm	N° de référence	408 59528	408 59529	408 59530	408 59531

**Conseil ZARGES:** Configurer les hauteurs verticales au centimètre près sur le site [www.zarges-creaxess.com](http://www.zarges-creaxess.com).

		45°		Garde-corps, amovible	
		Selon la norme DIN EN ISO 14 122, une rambarde d'un côté et un garde-corps de plate-forme d'un côté sont obligatoires à partir d'une hauteur verticale de 500 mm, rambarde des deux côtés en option (obligatoire pour un écart par rapport au mur > 200 mm).			
Rambarde et garde-corps de plate-forme, amovibles	N° de référence	423 59892	423 59892	423 59892	423 59893

**Garde-corps de plate-forme face avant, amovible**

Pour largeur de marche en mm	600	800	1000
N° de référence	423 59882	423 59884	423 59886

# Configurateur en ligne pour escaliers et passerelles – Fabrication sur mesure sans suppléments.



C'est tout simple:  
configurer – enregistrer – terminé!  
[www.zarges-creaxess.com](http://www.zarges-creaxess.com)

Profitez du service 24 heures sur 24 sur Internet!  
Qu'il s'agisse d'escaliers ou de plate-formes mobiles:

La configurateur en ligne de ZARGES simplifie la configuration de votre escalier en tenant compte de toutes les normes concernées.

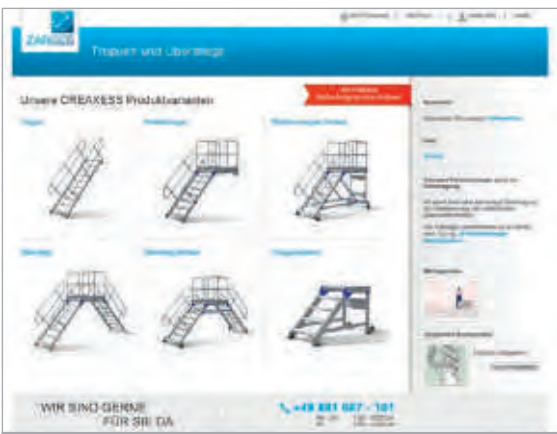

## Vos avantages en un coup d'œil:

- Configuration en ligne conforme aux normes avec visualisation 3D en temps réel.
- Offre immédiate y compris dessins 2D avec toutes les cotes importantes.
- Dessins de modèles 3D à reprendre dans vos plans/constructions (après validation par ZARGES).
- Livraison rapide au bout de quelques jours seulement.
- Montage très simple grâce au système d'assemblage ZARGES.







# Equipements spéciaux en option – Vous en voulez davantage ?



Toutes les fonctions de base et les équipements prescrits par la législation font bien sûr partie des produits ZARGES.

Mais parfois il en faut un peu plus – pour davantage de confort, de flexibilité et de sécurité. A cet effet, ZARGES propose un vaste assortiment d'équipements spéciaux et d'accessoires, pour le logement par exemple de l'outillage, pour l'adaptation à des conditions d'espace et de sol défavorables, pour une protection anti-dérapage accrue ou pour des solutions de rangement et de transport.

Un approvisionnement sûr en pièces de rechange garantit la longévité et la valeur durable des produits ZARGES tout en donnant aux utilisateurs la certitude que leur matériel d'accès en hauteur est toujours dans un état impeccable.



## Contenu chapitre **07**

à partir de la page

	Equipements spéciaux en option	<b><u>196</u></b>
	Accessoires pour échelles	<b><u>198</u></b>
	Pièces de rechange pour échelles	<b><u>202</u></b>

## Adaptés à vos exigences.

Pour pouvoir répondre à toutes vos exigences spécifiques, nous vous proposons des équipements spéciaux en option que nous montons directement sur votre échelle dans les règles de l'art, au cours de la production en série.

## Echelles doubles

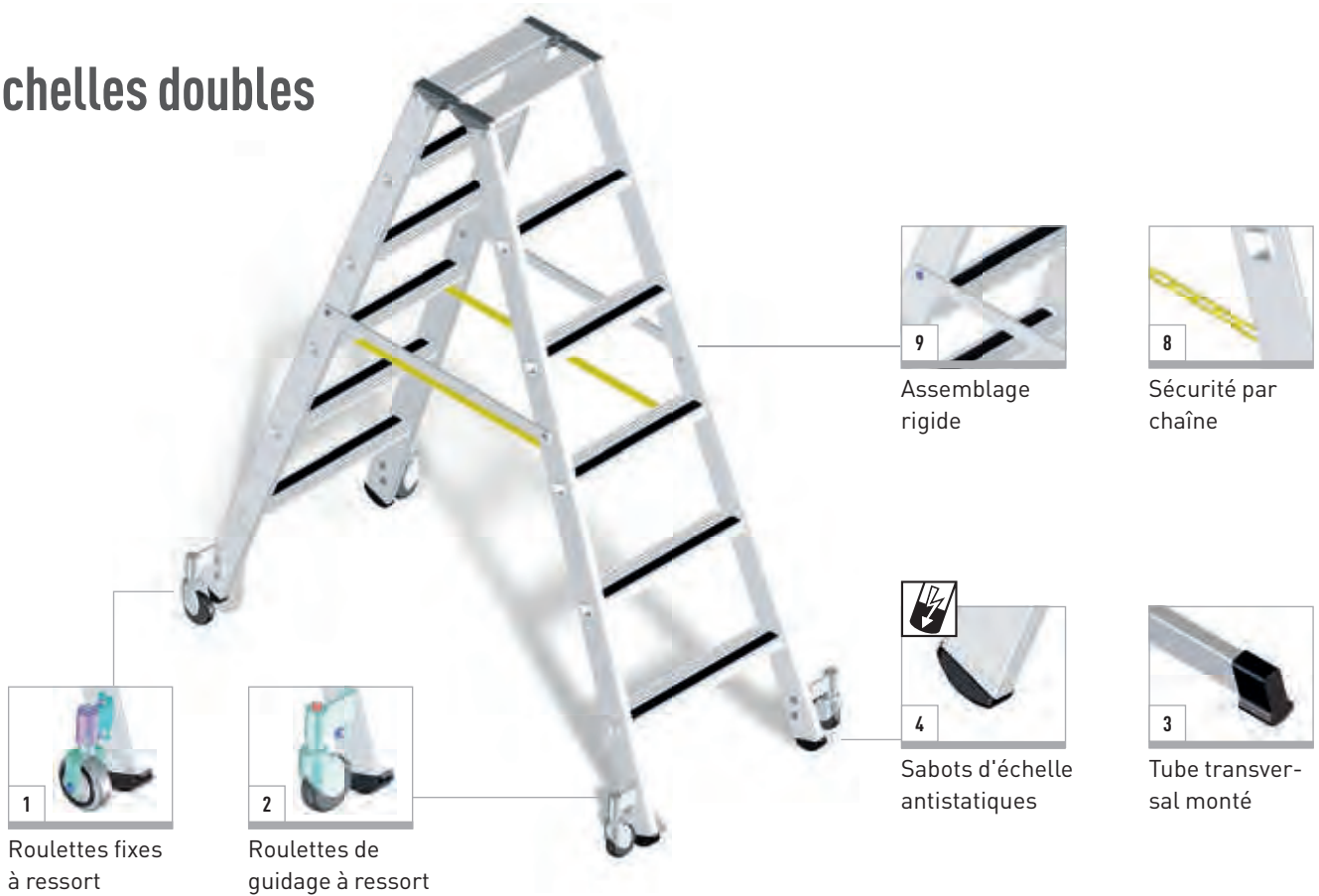

1 Roulettes fixes à ressort

2 Roulettes de guidage à ressort

9 Assemblage rigide

8 Sécurité par chaîne

4 Sabots d'échelle antistatiques

3 Tube transversal monté



### Equipements spéciaux en option pour les échelles d'appui et doubles

Exemple pour les échelles doubles avec roulettes montées.



Echelle munie de 4 roulettes fixes à ressort, à déplacement longitudinal ou de 4 roulettes de guidage à ressort, pivotantes ainsi que 2 assemblages rigides.



Echelle munie de 2 roulettes fixes à ressort, non pivotantes, avec 2 pièces montants fixes.

- 1 Versions mobiles pour échelles doubles accessibles
- 2 d'un ou des deux côtés



Désignation	N° de référence pour montage sur	
	Côté extérieur du montant	Face intérieur du montant
Roulettes fixes à ressort, Ø 80 mm (1 jeu = 4 unités)	8100	8200
Roulettes fixes à ressort, Ø 80 mm (1 jeu = 2 unités)	8101	8201
Roulettes de guidage à ressort, Ø 80 mm (1 jeu = 4 unités)	8102	8202
Roulettes fixes et roulettes de guidage à ressort, Ø 80 mm (1 jeu = respectivement 2 unités)	8103	8203

- 4 Echelles antistatiques – plus de sécurité dans les endroits à risque



Les échelles antistatiques sont équipées de sabots d'échelle spéciaux conducteurs grâce à l'ajout de graphite. Cela empêche les charges électrostatiques. Résistance spécifique  $10^6$  ohms, avec étiquette de marquage BN 28281.

- 3 Tube transversal monté – stabilité accrue pour votre échelle

Désignation	N° de référence
Tube transversal	8107

Modèle antistatique	N° de référence
Echelles doubles et échelles d'appui	8104
Echelles à 2 plans	8105
Echelles à 3 plans	8106
Podiums à marches	9120

# Echelles d'appui



**Remarque importante:**  
 Lors de la commande, il faut indiquer le numéro d'article de l'échelle ainsi que les numéros d'article de l'équipement spécial en option.  
 Tous les prix s'entendent montage compris. Pour toutes les prestations de service qui ne sont pas mentionnées ici, nous facturons par échelle un forfait de TVA et matériel.



## 5 Montage des crochets

- Vous pouvez monter différents crochets aux extrémités des montants pour suspendre votre échelle, dans une installation de rayonnages par exemple. Vous trouverez un choix de crochets page 201.

## 6 Dispositif roulant supérieur

- Convient pour les échelles d'appui ou les échelles coulissantes. Equipement des échelles avec galets de roulement ménageant le mur pour un appui et une mise en place faciles.

Désignation	N° de référence
Dispositif roulant supérieur	8110

## 7 Dispositif roulant pour pylône

- Convient pour les échelles d'appui, les échelles coulissantes et les échelles à corde. Equipement des échelles avec des galets de roulement adaptés aux pylônes pour un appui et une mise en place faciles. Convient pour des pylônes de Ø 150 mm à Ø 400 mm.

Désignation	N° de référence
Dispositif roulant spécial pylône pour échelles en aluminium	8505
Dispositif roulant spécial pylône pour échelles en matière plastique	8506

## 8 Chaîne pour sécurité d'écartement

- Convient pour les échelles d'appui avec sangles comme système anti-écartement. Remplacement des sangles en perlon par des chaînes en acier plus solides.

Désignation	N° de référence
Sécurité par chaîne	9897

## 9 Assemblage rigide

- Convient pour les échelles doubles. 2 assemblages rigides supplémentaires assure une stabilité optimale.

Désignation	N° de référence
Assemblage rigide jusqu'à 5 marches	8831
Assemblage rigide 6 à 12 marches	8832

## Accessoires pour échelles



### Bac porte-outils

A fixer au garde-corps avec un diamètre de tube de 36 mm ou 40 mm.

N° de référence	
41967	



### Adaptateur d'échelle

Pour une compensation en continu du niveau. Compensation de niveau jusqu'à 110 mm max. Pour des largeurs extérieurs d'échelle de 300 mm à 500 mm.

Pour des hauteurs de montant jusqu'au max. mm	Largeur extérieure env. mm	Poids kg	N° de référence	
98	680	5,0	41919	



### Stabilisateur ZAP

Stabilisateur pivotant pour augmenter la stabilité selon les directives BGI 637. Pour montage ultérieur. 2 perçages suffisent pour la mise en place.

N° de référence	
41670	



### Roulettes ZAP

Roulettes pour montage ultérieur. Pour le déplacement facile des échelles à marches ZAP. Pour une hauteur de montant de 58 mm.

N° de référence	
41671	



### Appui mural / Extension de pied

Se fixe avec 2 agrafes à vis. Capuchons d'embout antidérapants et stables. Montage possible sur échelles coniques.

Portée d'appui mm	Saillie m	pour montant en tube rectangulaire mm	N° de référence	
1200	0,54	58-114	40250	



### Support d'écartement mural avec porte-outils

Pour échelles à échelons. Distance par rapport au mur 68 cm max., 50 cm min. réglable tous les 3 cm.

N° de référence	
40100	



montage incliné ici  
40222



montage droit ici  
40224

### Montant de sortie, télescopique

Montant de sortie disponible en deux versions différentes. Selon les besoins pour montage incliné ou droit. 1300 mm avec logement. 1100 mm longueur de montant seul.

#### pour échelles à un plan

Modèle	N° de référence	
à droite, montage incliné	40222	
à gauche, montage incliné	40223	
à droite, montage droit	40224	
à gauche, montage droit	40225	

#### pour échelles à plans multiples

Modèle	N° de référence	
à droite, montage droit	40254	
à gauche, montage droit	40255	

## Accessoires pour échelles

Longueur de rambarde mm	Hauteur m	Convient aux échelles d'appui et de rayonnage m	N° de référence
1270	0,20	3,00	41960
1990	0,20	4,70	41990

## Rambarde

En tube en alliage léger (Ø 25 mm) à monter soi-même avec étrier de serrage, convient à des montants en tube rectangulaire jusqu'à 73 mm.



N° de référence
40999

## Fixation de gouttière

Pour une montée sûre sur le toit. Pour la fixation en toute sécurité d'une échelle d'accès (p. ex. d'une échelle polyvalente à 3 plans par exemple) à une gouttière. Utilisation possible avec un montant maximum de 85 mm (1 jeu = 2 pièces).



pour montant en tube rectangulaire mm	N° de référence
48 / 50	40911
62	40912
68	40913
58	40914
73	40915
85	40916
98	40917

## Rallonge de montant

Pour compenser les différences de hauteur sur sol irrégulier, dans des escaliers, etc., fixation facile. Plage de réglage maximale 375 mm.



N° de référence
40925

## Rallonge de montant

Pour les échelles avec tube transversal à partir d'une longueur de 900 mm. Réglable en continu, 375 mm maximum. Montage simple sur traverses.



N° de référence
40939

## Pitons de sol

Convient également aux traverses. Pointes en acier avec disque d'appui à partir d'une hauteur de montant de 50 mm à 114 mm x 25 mm. 1 jeu = 2 exemplaires (droit/gauche).



N° de référence
40226

## Pied pivotant avec patin en caoutchouc

A partir d'une hauteur de montant de 58 mm x 25 mm. Surface d'appui 125 mm x 50 mm. Rabattu utilisable comme piton de sol. Livraison: 1 unité sans matériel de montage. Pour le montage, il faut effectuer des perçages.



## Accessoires pour échelles



### Pied pivotant avec patin en caoutchouc

Surface d'appui 100 mm x 55 mm.  
A partir d'une hauteur de montant de 42 mm x 25 mm.

Livraison:  
1 unité sans matériel de montage.  
Pour le montage, il faut effectuer des perçages.

N° de référence	
40997	



### Traverse pour montage ultérieur

Longueur de traverse 1000 mm.  
A partir d'une hauteur de montant de 42 mm à 98 mm x 25 mm.  
Montage possible sur échelles coniques.  
A ne pas utiliser comme pièce de rechange pour échelles équipées en série de traverse.

Dimensions extérieures de montant mm	N° de référence	
58 x 25	40251	



### Boîtier porte-outils

Pratique boîtier en plastique à accrocher sur toutes les échelles à marches et à échelons.

N° de référence	
40920	



### Crochet porte-seau

Acier galvanisé.  
Convient pour toutes les échelles avec sertissage quadratique.

N° de référence	
40115	



### Podium à accrocher

Pour une position debout confortable et sûre. Utilisable pour les échelles à échelons avec un écartement des échelons de 280 mm. Plate-forme 350 mm x 270 mm.

N° de référence	
40900	



### Support d'échelle, verrouillable

Acier, galvanisé, avec chevilles et vis.  
Sans sans cadenas.  
(1 jeu = 2 pièces).

N° de référence	
40998	



### Porte-outils pour échelles à échelons

Peinture, pinceaux, tournevis, bref, tout ce dont vous avez besoin rentre dans ce bac à outils pratique.  
S'accroche à l'importe quelle hauteur aux échelons de l'échelle.

N° de référence	
40270	

## Accessoires pour échelles

N° de référence	
40960	

**Sangle d'amarrage**

Longueur 2,60 m. Pour bloquer l'échelle pendant l'utilisation et le transport.



Crochet d'accrochage pour rail de guidage jusqu'à mm	N° de référence	
∅ 36	40242	
∅ 50	40243	
∅ 80	40244	

**Crochet pour les échelles à échelons, marches et échelons larges**

Livraison:  
1 unité avec matériel de montage.  
Pour le montage, il faut effectuer des perçages.



Crochet d'accrochage pour rail de guidage mm	N° de référence	
50	821700	
100	821701	
150	821702	
200	821703	

**Crochet spécial pour les échelles à échelons, marches et échelons larges**

avec revêtement Protefan.  
Livraison:  
1 unité sans matériel de montage.  
Pour le montage, il faut effectuer des perçages.



Crochet d'accrochage pour rail de guidage mm	N° de référence	
∅ 50	821704	
∅ 100	821705	
∅ 150	821706	
∅ 200	821707	

**Crochet spécial pour les échelles à échelons, marches et échelons larges**

Avec revêtement Protefan.  
Livraison:  
1 unité sans matériel de montage.  
Pour le montage, il faut effectuer des perçages.



Côté gauche droit	N° de référence	
gauche	40218	
droit	40219	

**Roulette fixe à ressort**

Pour l'extrémité inférieure d'échelle.  
Livraison:  
1 unité sans matériel de montage.  
Pour le montage, il faut effectuer des perçages.



Côté gauche droit	N° de référence	
gauche	40220	
droit	40221	

**Roulette de guidage à ressort**

Pour l'extrémité inférieure d'échelle.  
Livraison:  
1 unité sans matériel de montage.  
Pour le montage, il faut effectuer des perçages.



Longueur mm	N° de référence	
2000	40252	

**Sécurité par chaîne**

Pour échelles doubles à la place de sangles en perlon.  
Livraison:  
1 unité sans matériel de montage.  
Pour le montage, il faut effectuer des perçages.





## Sabots intérieurs

### Indication:

En raison des modifications de construction, En raison des modifications de construction, il convient à côté du type d'échelle de toujours tenir compte des dimensions extérieures du montant.



### Sabot intérieur

Pour échelles polyvalentes, à 4 plans, n° de référence 40904-40906 et échelle double, n° de référence 41935-41938.

Dimensions extérieures de montant mm	N° de référence	
60 × 25	800140	



### Sabot intérieur

Pour échelles à échelons et échelons larges en aluminium.

Dimensions extérieures de montant mm	N° de référence	
50 × 20	827000	
50 × 25	824347	
58 × 25	824350	
60,5 × 25	829687	
62 × 25	824486	
68 × 25	824302	
73 × 25	824352	
85 × 25	824353	
98 × 25	824354	
114 × 25	824355	



### Sabot intérieur

pour escabeau de sécurité repliable, n° de référence 41673, 41683-41685, 41923-41926 et 41928.

Dimensions extérieures de montant mm	Modèle	N° de référence	
34 × 20	devant	800142	
68 × 20	derrière	800143	



### Sabot intérieur

Pour escabeau de sécurité repliable, n° de référence 41920-41921 et 41927.

Dimensions extérieures de montant mm	Modèle	N° de référence	
34 × 20	devant	800242	
68 × 20	derrière	800243	



### Sabot intérieur

Pour podium de travail rigide, n° de référence 42951-42953.

Diamètre mm	N° de référence	
25	800144	

## Sabots intérieurs

Diamètre mm	N° de référence	
30	800358	

### Sabot intérieur

Pour marchepied, n° de référence 40031–40035.



Dimensions extérieures de montant mm	Côté gauche droit	N° de référence	
40 x 20	gauche	800295	
40 x 20	droit	800296	

### Sabot intérieur

Podium de travail en aluminium AMA.



Nombre	Diamètre mm	N° de référence	
1	65	800497	
1	71	800298	
1	77	800363	

### Sabot intérieur

Pour échelle d'appui télescopique.



## Sabots extérieurs

Dimensions extérieures de montant mm	N° de référence	
58 x 25	824409	
62 x 25	824425	
68 x 25	824396	
73 x 25	824427	
85 x 25	824428	
89 x 25	824399	

### Sabot extérieur

Pour échelles à échelons.



Dimensions extérieures de montant mm	Côté gauche droit	N° de référence	
66 x 31	gauche	800131	
66 x 31	droit	800132	

### Sabot extérieur

Pour échelles polyvalentes télescopiques, n° de référence 41930–41934.



Dimensions extérieures de montant mm	Modèle	N° de référence	
58 x 25	Z 600/Z 500	824242	
73 x 25	Z 600/Z 500	824243	

### Sabot extérieur

Pour traverses.



## Pièces de rechange pour échelles

### Sabots extérieurs



#### Sabot extérieur

Pour échelles à marches en aluminium.

Dimensions extérieures de montant mm	N° de référence	
33 × 22	824437	
42 × 25	824424	
48 × 25	824438	
58 × 25	824439	



#### Sabot extérieur

Pour échelle à marches n° de référence 41050–41066.

Dimensions extérieures de montant mm	N° de référence	
75 × 25	800204	



#### Sabot extérieur

Pour échelles doubles en plastique avec passerelle de sécurité n° de référence 40431–40435.

Dimensions extérieures de montant mm	N° de référence	
50 × 22	800378	



#### Sabot extérieur Seventec

Pour échelles à marches Seventec.

Dimensions extérieures de montant mm	Côté gauche droit	N° de référence	
87 × 18	gauche	800288	
87 × 18	droit	800289	

### Pièces de rechange antistatiques

#### Indication:

Les échelles antistatiques sont équipées de sabots d'échelle spéciaux conducteurs grâce à l'ajout de graphite. Cela empêche les charges électrostatiques. Pratiquement tous les types d'échelles usuels en aluminium peuvent être équipés de sabots antistatiques, résistance spécifique 10<sup>6</sup> ohms, avec autocollant d'identification n° de référence 28281.



#### Sabot intérieur, antistatique

Résistance traversante spécifique 10<sup>6</sup> ohms, avec autocollant d'identification n° de référence 28281.

Dimensions extérieures de montant mm	N° de référence	
73 × 25	824321	
85 × 25	824322	
98 × 25	824323	
114 × 25	824324	



#### Sabot extérieur, antistatique

Résistance traversante spécifique 10<sup>6</sup> ohms, avec autocollant d'identification n° de référence 28281.

Dimensions extérieures de montant mm	N° de référence	
58 × 25	824475	
62 × 25	824282	
68 × 25	824283	
73 × 25	824476	
85 × 25	824477	

## Pièces de rechange antistatiques

Dimensions extérieures de montant mm	N° de référence	
58 x 25	824502	
73 x 25	824478	

**Sabot extérieur pour poutrelle transversale, antistatique**

Résistance traversante spécifique 10<sup>6</sup> ohms, avec autocollant d'identification n° de référence 28281.



Dimensions extérieures de montant mm	N° de référence	
42 x 25	824473	
48 x 25	824474	

**Sabot extérieur pour échelle double à marches antistatiques en aluminium, antistatique**

Résistance traversante spécifique 10<sup>6</sup> ohms, avec autocollant d'identification n° de référence 28281.



Dimensions extérieures de montant mm	Côté gauche droit	N° de référence	
40 x 20	gauche	800344	
40 x 20	droit	800343	

**Sabot intérieur pour podium de travail AMA en aluminium, antistatique**

Résistance traversante spécifique 10<sup>6</sup> ohms, avec autocollant d'identification n° de référence 28281.



Diamètre mm	N° de référence	
125	803298	

**Roulette antistatique**

Résistance traversante spécifique 10<sup>6</sup> ohms, pour podiums à marches.



Diamètre mm	N° de référence	
160	829590	

**Roue antistatique**

Résistance traversante spécifique 10<sup>6</sup> ohms, pour échelles plate-formes.



## Capuchon d'embout

Dimensions extérieures de montant mm	N° de référence	
33 x 22	824017	
48 x 25	824150	
50 x 20	800359	
50 x 25	824160	
58 x 25	824152	
60 x 25	800169	
62 x 25	824165	
68 x 25	824162	
73 x 25	824153	

**Capuchon d'embout**

Pour extrémité supérieure d'échelle avec échelons en aluminium.



## Pièces de rechange pour échelles

### Embout d'échelon



#### Embout d'échelon

Pour n° de référence 41930–41934.

Modèle	Couleur	N° de référence
à fente	gris	800133
sans fente	gris	800134

### Embouts de marche



#### Embout de marche

Pour échelles doubles à marches, marche vissée.

Dimensions extérieures de montant mm	Côté gauche droit	Couleur	N° de référence
42	gauche	noir	824115
42	droit	noir	824116
48	gauche	noir	824117
48	droit	noir	824118
48	gauche	gris	824121
48	droit	gris	824122



#### Embout de marche

Pour échelles d'appui à marches, marche vissée.

Dimensions extérieures de montant mm	Côté gauche droit	N° de référence
48	gauche	824119
48	droit	824120



#### Embout de marche

Pour échelles doubles à marches, marche rivetée Z 600/Z 500/Zaletta/Professional.

Dimensions extérieures de montant mm	Côté gauche droit	N° de référence
42	gauche	824123
42	droit	824124
48	gauche	824125
48	droit	824126

### Bacs porte-outils



#### Bac porte-outils

Pour échelles doubles à marches avec passerelle de sécurité, marche rivetées.

Dimensions extérieures de montant mm	N° de référence
42 × 25	824131
48 × 25	824133



#### Bac porte-outils

Pour échelles doubles à marches avec passerelle de sécurité, marche vissée.

Dimensions extérieures de montant mm	N° de référence
42 × 25	824135
48 × 25	824136



#### Bac porte-outils

En aluminium pour échelles doubles.

N° de référence
829798

## Bacs porte-outils

Dimensions extérieures de montant mm	N° de référence	
50 x 22	800434	

## Bac porte-outils

Pour échelle double en plastique n° de référence 40431–40435.



N° de référence	
800300	

## Bac porte-outils

Pour escabeau de sécurité, n° de référence 41925–41926, 41928 et 41683–41685.



## Ferrures

Modèle	N° de référence	
sans dispositif anti-soulèvement	826148	
avec dispositif anti-soulèvement	826040	

## Ferrures à enficher

Pour échelles coulissantes et multifonctions.



N° de référence	
821382	

## Dispositif anti-soulèvement

Pour ferrure à enficher.



N° de référence	
809499	

## Attache de butée

Fixation de transport pour échelles doubles.



N° de référence	
820816	

## Raidisseur

Pour échelles doubles.



Modèle	N° de référence	
pour échelles en aluminium	808776	
pour échelles en plastique	808778	

## Crochet à autoverrouillage

Pour échelles à corde, à 2 plans, largeur utile 370 mm.



N° de référence	
823914	

## Ressort

Pour crochet à autoverrouillage.



## Autres pièces de rechange



### Protection anti-écartement (sangle)

En raison des modifications de construction, veuillez toujours indiquer le n° de référence de l'échelle et la longueur de sangle.

N° de référence	
tous les articles	



### Cale d'appui

Pour les échelles d'appui, avec matériel de montage.

N° de référence	
809101	



### Cale d'appui

Pour les échelles d'appui, avec matériel de montage.

N° de référence	
808930	



### Traverse

Modèle Z 600/Z 500.  
Fixation par vis M8.  
Autres dimensions sur demande.

Dimensions extérieures de montant mm	Longueur mm	Intervalle de perçage mm	N° de référence	
58 × 25	745	325	823871	
58 × 25	745	395	823872	
58 × 25	745	465	823879	
73 × 25	1000	465	823475	
73 × 25	1185	465	823344	
73 × 25	1085	395	823345	
73 × 25	890	395	823877	



### Traverse

Pour échelles-podiums, n° de référence 40063–40068 et 40073–40078.  
Intervalle de perçage 625 mm.

Dimensions extérieures de montant mm	Longueur mm	N° de référence	
73 × 25	1050	807523	
73 × 25	1150	807524	
73 × 25	1250	807525	
73 × 25	1400	807492	
73 × 25	1500	807592	
73 × 25	1600	807493	



### Charnière

Pour échelles doubles à échelons en aluminium.

N° de référence	
809021	



### Charnière

Pour échelles doubles à échelons en plastique.

N° de référence	
820418	

## Autres pièces de rechange

Modèle	N° de référence	
Charnière centrale	820684	
Charnière extérieure cran d'arrêt 105 et 180 degrés	820687	
Charnière extérieure cran d'arrêt 180 degrés	820688	

## Charnière en acier automatique

Pour échelles polyvalentes et universelles.



Modèle	N° de référence	
Charnière centrale	800122	
Charnière extérieure 40906	800245	
Charnière extérieure 40904/40905	800123	

## Charnière en acier automatique

Pour échelles universelles, n° de référence 40904-40906.



pour montants mm	N° de référence	
73 / 68	829761	

## Charnière en fonte

Pour échelle double à marches, sortie, accessible des deux côtés.



N° de référence	
800270	

## Fixation des traverses

Pour assemblage rigide. Professional/Zaletta/Z 600/Z 500.



N° de référence	
800135	

## Dispositif de réglage en hauteur, fonte

Pour échelle polyvalente télescopique, n° de référence 41930-41934, avec embout d'échelon.



N° de référence	
809808	

## Poulie pour échelle à corde

Pour gamme Zaletta/Z 600/Z 500.



Modèle	Couleur	N° de référence	
bandage en caoutchouc	gris / noir	826082	

## Galet de roulement

Pour dispositif roulant supérieur des échelles coulissantes, à corde et polyvalentes.





## Autres pièces de rechange



### Axe de galet de roulement

Pour Professional/Z 600.

Largeur utile mm	N° de référence	
300	823336	
370	823256	



### Roulette

Ø 160 mm pour échelle-platef-orme, N° de référence 41201-41209.

N° de référence	
826782	



### Frein

Pour roulette d'échelle-plate-forme, n° de référence 41201-41209.

N° de référence	
826815	



### Roulette sur ressort pour échelle-podium

Ø 125 mm avec patte à visser, pour le montage du montant.

Côté droit	Modèle	N° de référence	
droit	avec frein	826844	
gauche	sans frein	826845	



### Roulette sur ressort pour échelle-podium

Roulette de rechange avec ressort.

N° de référence	
814125	



### Roulette à ressort pour échelle-podium

Ø 125 mm, pour montant rapporté.

Charge kg	Modèle	N° de référence	
10,0	sans frein	803751	
15,0	sans frein	803750	
10,0	avec frein	818029	
15,0	avec frein	818030	



### Roulette de rechange

Pour marchepied roulant, n° de référence 40918.

N° de référence	
800238	

## Autres pièces de rechange

N° de référence	
veuillez indiquer le n° de référence de l'échelle	

**Corde en plastique**

Pour échelles à corde.



Nombre	N° de référence	
1	829855	

**Etiquette de signalisation**

Pour échelles et escabeaux, selon la directive de prévention des accidents.  
Quantité minimale de commande 30 exemplaires.



Nombre	N° de référence	
1	891209	

**Autocollant de contrôle**

Selon la directive de prévention des accidents.  
Quantité de commande minimale 30 exemplaires.



Diamètre mm	N° de référence	
25	828384	
40	828385	

**Plaquettes annuelles**

Quantité de commande minimale 30 exemplaires.



Nombre	N° de référence	
1	800145	

**Fiche de contrôle des échelles**

Selon la directive de prévention des accidents.



Nombre	N° de référence	
1	800285	

**Fiche de contrôle des échelles à crinoline**

Pour les échelles à crinoline selon la directive de prévention des accidents.





# Technique des échafaudages mobiles ZARGES – Ergonomie et confort de première catégorie.

# ZARGES Echafaudages mobiles – faciliter les tâches difficiles.

Les échafaudages mobiles ZARGES sont toujours la solution optimale quand les travaux durent longtemps ou qu'il faut beaucoup d'outils et de matériel mais que le montage d'un échafaudage stationnaire ne vaut pas la peine. En effet: vite montés, ils sont flexibles car ils peuvent être amenés rapidement sur le lieu d'utilisation grâce aux roulettes intégrées ; ils offrent un poste de travail sûr et confortable, le cas échéant pour deux personnes, sur une grande plate-forme. La construction modulaire permet une adaptation flexible à la hauteur de travail et des hauteurs élevées sont également possibles.

## Il existe différents modèles d'échafaudage mobile:

- Avec stabilisateurs: particulièrement pratique pour l'utilisation à des endroits resserrés.
- Comme échafaudage pliant: particulièrement pratique pour le transport compact et une utilisation rapide.
- Avec embase roulante: particulièrement pratique pour un déplacement rapide et une utilisation flexible.

Tous les échafaudages mobiles ZARGES satisfont aux normes DIN EN 1004 pour les plate-formes de travail mobiles, classe d'échafaudage 3 (= charge jusqu'à 200 kg/m<sup>2</sup>), possèdent le certificat TÜV et portent le sigle GS.



**!** **Indication:**

Hauteur de travail maximale selon BGI 663:  
hauteur de travail = hauteur de plate-forme + 2 mètres

## TOP PRODUIT

### Echafaudages mobiles

#### Z 600 S-PLUS:

- Plus de sécurité
- Plus de rapidité
- Post-équipement possible

Voir à partir de la page 217.



## Contenu chapitre 08

à partir de la page

	Echafaudages mobiles avec stabilisateurs	<b>216</b>
	Echafaudages pliants COMPACT	<b>228</b>
	Echafaudages mobiles avec embases roulantes	<b>235</b>
	Pièces et accessoires	<b>240</b>
	Echafaudages spéciaux	<b>254</b>



Z 600 Echafaudage mobile avec embase roulante, largeur simple de plate-forme (v. page 236)



Z 500 Echafaudage pliant COMPACT, largeur simple de plate-forme (voir p. 231)



Z 600 Echafaudage mobile avec stabilisateurs et accès incliné, double largeur de plate-forme (voir p. 226)

## ZARGES Echafaudages mobiles – Exemples d'utilisation.



Z 600 Echafaudage pliant COMPACT, largeur simple de plate-forme (voir p. 230)



Z 600 Echafaudage mobile avec stabilisateurs, largeur simple de plate-forme (voir p. 222)



Z 600 S-PLUS Echafaudage mobile avec stabilisateurs, double largeur de plate-forme (voir p.220)

**ZARGES Echafaudages mobiles** – Ergonomie et confort de première catégorie.



Z 600 Echafaudage mobile avec stabilisateurs, double largeur de plate-forme (voir p. 224)



Z 600 Echafaudage mobile avec stabilisateurs et accès incliné, double largeur de plate-forme (voir p. 226)



# ZARGES Echafaudages mobiles avec stabilisateur – même dans un espace étroit, ils font preuve d'excellence.

Les échafaudages avec stabilisateurs sont toujours le bon choix quand l'espace est étroit. Pour les déplacer, on peut replier les stabilisateurs ce qui est souvent nécessaire dans les espaces étroits ou entre les machines. Pendant le travail, les stabilisateurs assurent la stabilité nécessaire qui est particulièrement élevée car ils ont une grande portée extérieure et soutiennent en hauteur l'échafaudage.

Cela signifie un gain de sécurité sensible à des hauteurs importantes.



08



**Plus de sécurité et de rapidité, plus vite, post-équipement possible – le nouveau Z 600 S-PLUS:**

- Plus de sécurité grâce à un garde-corps avancé et des plate-formes toutes de 2,00 m.
- Montage plus rapide grâce à un minimum de pièces et à une manipulation plus facile.
- Peut être monté en post-équipement pour tous les échafaudages mobiles Z 600 avec stabilisateurs.
- Plus léger à transporter grâce aux diagonales repliables et au faible poids.

**TOP  
PRODUIT**

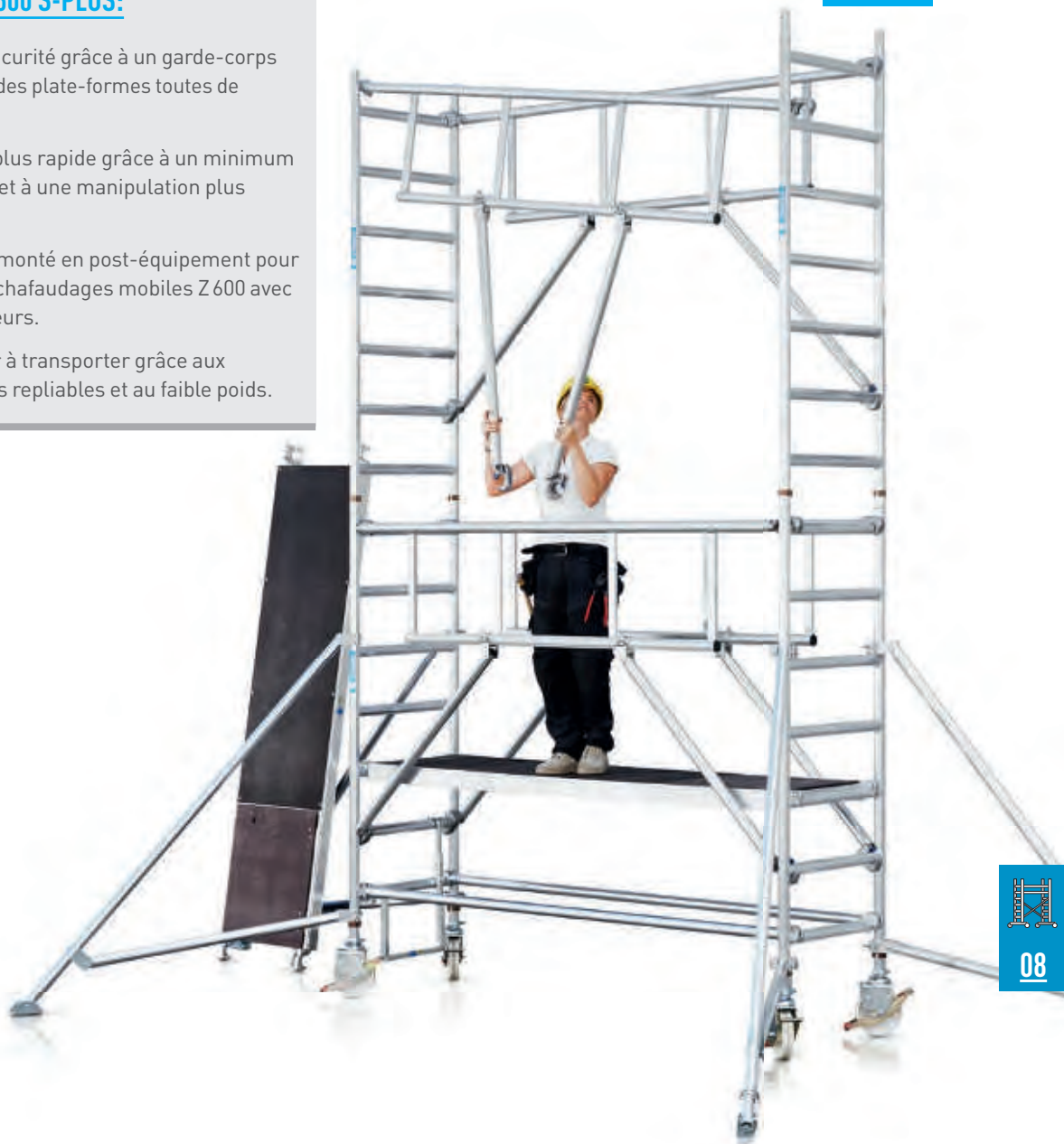

08



1. Mettre en place le garde-corps avancé



2. Fixer le garde-corps aux échelons



3. Accrocher la plate-forme depuis une position sûre



**Z 600** S-PLUS échafaudage mobile avec stabilisateurs, largeur simple de plate-forme



**TOP  
PRODUIT**

La solution d'échafaudage mobile pour une montage sûr et rapide grâce au garde-corps avancé, à l'écart de plate-forme de 2 m et à un minimum de pièces détachées.

- Largeur d'échafaudage: 0,75 m;  
Longueur d'échafaudage: 1,80 m; 2,50 m; 3,00 m.
- Montage et démontage sûrs et rapides grâce au garde-corps avancé (à la place d'un garde-corps et des diagonales) et un écartement de 2 m des plate-formes.
- Hauteurs de travail de 3,35 m à 13,20 m max. réalisables avec des pièces de séries du programme Z 600.
- Groupe d'échafaudage 3 (pouvant supporter des charges jusqu'à 200 kg/m<sup>2</sup>) conforme DIN EN 1004, max. c-à-d. selon la longueur de la plate-forme, de 202 kg à 346 kg.
- Roulettes standard: roulettes de guidage réglables en hauteur sur 200 mm (n° de référence 42917) pour une compensation de hauteur au millimètre près.

**Remarque**

En ajoutant les pièces détachées S-PLUS adéquates, la construction sûre peut être utilisée en post-équipement pour les échafaudages mobiles standard Z 600 avec stabilisateurs.



**Conseil ZARGES**

Voir la vidéo du montage:



Tailles de plate-forme:

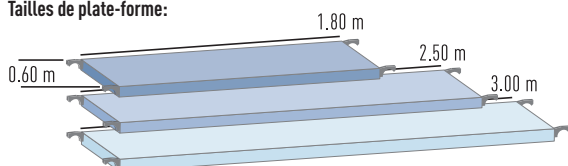

Hauteur de travail env. m	3,35	4,45	5,30	6,45	7,30
Hauteur d'échafaudage m	2,65	3,75	4,60	5,70	6,55
Hauteur de plate-forme m	1,35	2,45	3,30	4,45	5,30

Taille de la plate-forme 0,60 m × 1,80 m					
Poids kg	75,2	117,8	145,4	158,6	186,2
N° de référence	52225	52235	52245	52255	52265

Taille de la plate-forme 0,60 m × 2,50 m					
Poids kg	85,9	132,5	168,8	182,8	219,1
N° de référence	52226	52236	52246	52256	52266

Taille de la plate-forme 0,60 m × 3,00 m					
Poids kg	94,7	143,5	187,0	201,8	245,3
N° de référence	52227	52237	52247	52257	52267

Poids de lestage non compris dans l'étendue des fournitures.

Taille de la plate-forme	0,60 m x 1,80 m												0,60 m x 2,50 m												0,60 m x 3,00 m												
	env. m	3,35	4,45	5,30	6,45	7,30	8,40	9,25	10,40	11,20	12,35	13,20	env. m	3,35	4,45	5,30	6,45	7,30	8,40	9,25	10,40	11,20	12,35	13,20	env. m	3,35	4,45	5,30	6,45	7,30	8,40	9,25	10,40	11,20	12,35	13,20	
Liste des pièces	N° de référence	52225	52235	52245	52255	52265	52275	52285	52295	52305	52315	52325	N° de référence	52226	52236	52246	52256	52266	52276	52286	52296	52306	52316	52326	N° de référence	52227	52237	52247	52257	52267	52277	52287	52297	52307	52317	52327	
Châssis emboîtable, 1,00 m	42905	-	2	-	2	-	2	-	2	-	2	-	42905	-	2	-	2	-	2	-	2	-	2	-	42905	-	2	-	2	-	2	-	2	-	2	-	
Cadre emboîtable, 2,00 m	42904	2	2	4	4	6	6	8	8	10	10	12	42904	2	2	4	4	6	6	8	8	10	10	12	42904	2	2	4	4	6	6	8	8	10	10	12	
Garde-corps avancé	42837	2	2	4	4	6	6	8	8	10	10	12	42838	2	2	4	4	6	6	8	8	10	10	12	42839	2	2	4	4	6	6	8	8	10	10	12	
Plate-forme avec trappe	42931	1	1	2	2	3	3	4	4	5	5	6	42910	1	1	2	2	3	3	4	4	5	5	6	42933	1	1	2	2	3	3	4	4	5	5	6	
Plinthe transversale	42913	-	2	2	2	2	2	2	2	2	2	2	42913	-	2	2	2	2	2	2	2	2	2	2	42913	-	2	2	2	2	2	2	2	2	2	2	
Plinthe longitudinale	42943	-	2	2	2	2	2	2	2	2	2	2	42914	-	2	2	2	2	2	2	2	2	2	2	42944	-	2	2	2	2	2	2	2	2	2	2	
Traverse diagonale	42937	-	2	-	2	-	2	-	2	-	2	-	42908	-	2	-	2	-	2	-	2	-	2	-	42938	-	2	-	2	-	2	-	2	-	2	-	
Traverse horizontale	42935	2	2	2	2	2	-	-	-	-	-	-	42907	2	2	2	2	2	-	-	-	-	-	-	42936	2	2	2	2	2	2	-	-	-	-	-	
Traverse de base	42886	-	-	-	-	-	2	2	2	2	2	2	42887	-	-	-	-	-	2	2	2	2	2	2	42888	-	-	-	-	-	-	2	2	2	2	2	
Stabilisateur triangulaire	42850	-	4	4	4	4	4	4	4	4	4	4	42850	-	4	4	4	4	4	4	4	4	4	4	42850	-	4	4	4	4	4	4	4	4	4	4	
Roulette de guidage, Ø 200 mm	42917	4	4	4	4	4	4	4	4	4	4	4	42917	4	4	4	4	4	4	4	4	4	4	4	42917	4	4	4	4	4	4	4	4	4	4	4	
Etrier d'accès	42940	1	1	1	1	1	1	1	1	1	1	1	42940	1	1	1	1	1	1	1	1	1	1	1	42940	1	1	1	1	1	1	1	1	1	1	1	
Lestage	Nombre de poids de lestage par roulette de guidage; fixation au stabilisateur																																				
Utilisation à l'intérieur	42912	0	0	0	0	0	0	0	0	0	0	0	42912	0	0	0	0	0	0	0	0	0	0	0	0	42912	0	0	0	0	0	0	0	0	0	0	0
Utilisation à l'extérieur	42912	0	0	0	0	0	2	x	x	x	x	x	42912	0	0	0	0	1	3	x	x	x	x	x	x	42912	0	0	0	0	2	4	x	x	x	x	x

x: non autorisé !

<sup>1)</sup> Avec roulettes de guidage réglées au max. en hauteur (n° de référence 42917). Plage de réglage: 30 cm.

Les échafaudages mobiles avec une hauteur de travail de 3,35 m n'ont pas de stabilisateur. Veuillez utiliser un lestage correspondant.

Observer les consignes de lestage figurant dans les instructions de montage et d'utilisation!



	8,40	9,25	10,40	11,20	12,35	13,20
	7,65	8,50	9,65	10,45	11,60	12,45
	6,40	7,25	8,40	9,20	10,35	11,20
	199,4	234,6	247,8	275,4	288,6	316,2
	52275	52285	52295	52305	52315	52325
	233,1	277,8	291,8	328,1	342,1	378,4
	52276	52286	52296	52306	52316	52326
	260,1	312,8	327,6	371,1	385,9	429,4
	52277	52287	52297	52307	52317	52327

**Z 600 S-PLUS Echafaudage mobile avec stabilisateurs, double largeur de plate-forme**

**TOP  
PRODUIT**



Surface de travail maximale, montage sûr et rapide grâce au garde-corps avancé, au faible écart de plate-forme et au nombre moindre de pièces détachées.

- Largeur d'échafaudage: 1,35 m;  
Longueur d'échafaudage: 1,80 m; 2,50 m; 3,00 m.
- Montage et démontage sûrs et rapides grâce au garde-corps avancé (à la place d'un garde-corps et d'entretoises diagonales) et écart de 2 m des plate-formes.
- Hauteurs de travail de 3,35 m à 13,20 m max. réalisables avec des pièces de séries du programme Z 600.
- Groupe d'échafaudage 3 (pouvant supporter des charges jusqu'à 200 kg/m<sup>2</sup>) conforme DIN EN 1004, c-à-d. selon la longueur de la plate-forme de 404 kg à 692 kg max.
- Roulettes standards: roulettes de guidage réglables en hauteur sur 200 mm (n° de référence 42917) pour une compensation de hauteur au millimètre près.

**Remarque**

En ajoutant les pièces détachées S-PLUS adéquates, la construction sûre peut être utilisée en post-équipement pour les échafaudages mobiles standard Z 600 avec stabilisateurs.



**Conseil ZARGES**

Voir la vidéo du montage:



Tailles de plate-forme:

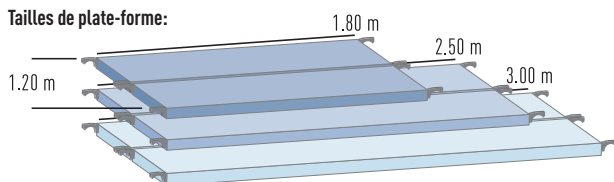

Hauteur de travail env. m	3,35	4,45	5,30	6,45	7,30
Hauteur d'échafaudage m	2,65	3,75	4,60	5,70	6,55
Hauteur de plate-forme m	1,35	2,45	3,30	4,45	5,30

Taille de la plate-forme 1,20 m × 1,80 m					
Poids kg	94,5	120,7	190,5	197,1	242,5
N° de référence	52425	52435	52445	52455	52465

Taille de la plate-forme 1,20 m × 2,50 m					
Poids kg	110,0	141,8	218,4	236,2	292,8
N° de référence	52426	52436	52446	52456	52466

Taille de la plate-forme 1,20 m × 3,00 m					
Poids kg	122,4	156,4	243,8	262,4	329,8
N° de référence	52427	52437	52447	52457	52467

Poids de lestage non compris dans l'étendue des fournitures.

Taille de la plate-forme	1,20 m x 1,80 m										1,20 m x 2,50 m										1,20 m x 3,00 m																
	env. m										env. m										env. m																
Hauteur de travail <sup>1)</sup>	3,35	4,45	5,30	6,45	7,30	8,40	9,25	10,40	11,20	12,35	13,20	3,35	4,45	5,30	6,45	7,30	8,40	9,25	10,40	11,20	12,35	13,20	3,35	4,45	5,30	6,45	7,30	8,40	9,25	10,40	11,20	12,35	13,20				
Liste des pièces	N° de référence										N° de référence										N° de référence																
Cadre emboîtable, 1,00 m	42902	-	2	-	2	-	2	-	2	-	2	42902	-	2	-	2	-	2	-	2	-	2	-	2	42902	-	2	-	2	-	2	-	2	-	2	-	2
Cadre emboîtable, 2,00 m	42901	2	2	4	4	6	6	8	8	10	10	12	42901	2	2	4	4	6	6	8	8	10	10	12	42901	2	2	4	4	6	6	8	8	10	10	12	
Garde-corps avancé	42837	2	2	4	4	6	6	8	8	10	10	12	42838	2	2	4	4	6	6	8	8	10	10	12	42839	2	2	4	4	6	6	8	8	10	10	12	
Plate-forme avec trappe	42931	1	1	2	2	3	3	4	4	5	5	6	42910	1	1	2	2	3	3	4	4	5	5	6	42933	1	1	2	2	3	3	4	4	5	5	6	
Plate-forme sans trappe	42932	1	1	2	2	3	3	4	4	5	5	6	42930	1	1	2	2	3	3	4	4	5	5	6	42934	1	1	2	2	3	3	4	4	5	5	6	
Plinthe transversale	42911	-	2	2	2	2	2	2	2	2	2	42911	-	2	2	2	2	2	2	2	2	2	2	42911	-	2	2	2	2	2	2	2	2	2	2		
Plinthe longitudinale	42943	-	2	2	2	2	2	2	2	2	2	42914	-	2	2	2	2	2	2	2	2	2	2	42944	-	2	2	2	2	2	2	2	2	2	2		
Traverse diagonale	42937	-	2	-	2	-	2	-	2	-	2	42908	-	2	-	2	-	2	-	2	-	2	-	42938	-	2	-	2	-	2	-	2	-	2	-		
Traverse horizontale	42935	2	2	2	2	2	2	2	2	2	2	42907	2	2	2	2	2	2	2	2	2	2	2	42936	2	2	2	2	2	2	2	2	2	2	2		
Traverse de base	42886	-	-	-	-	2	2	2	2	2	2	42887	-	-	-	-	2	2	2	2	2	2	2	42888	-	-	-	-	2	2	2	2	2	2	2		
Stabilisateur triangulaire	42850	-	-	4	4	4	4	4	4	4	4	42850	-	-	4	4	4	4	4	4	4	4	4	42850	-	-	4	4	4	4	4	4	4	4	4		
Roulette de guidage, Ø 200 mm	42917	4	4	4	4	4	4	4	4	4	4	42917	4	4	4	4	4	4	4	4	4	4	4	42917	4	4	4	4	4	4	4	4	4	4	4		
Etrier d'accès	42940	1	1	1	1	1	1	1	1	1	1	42940	1	1	1	1	1	1	1	1	1	1	1	42940	1	1	1	1	1	1	1	1	1	1	1		

Lestage		Nombre de poids de lestage par roulette de guidage; fixation au stabilisateur																																									
Utilisation à l'intérieur	42912	0	0	0	0	0	0	0	0	0	0	0	0	0	0	0	0	0	0	0	0	0	42912	0	0	0	0	0	0	0	0	0	0	0	0	0	0	0	0	0	0	0	0
Utilisation à l'extérieur		0	0	0	0	0	2	3	x	x	x	x	x	x	x	x	x	x	x	x	x	x		0	0	0	0	0	0	x	x	x	x	x	x	x	x	x	x	x	x	x	

x: non autorisé !  
<sup>1)</sup> Avec roulettes de guidage réglées au max. en hauteur (n° de référence 42917). Plage de réglage: 30 cm.  
 Les échafaudages mobiles avec des hauteurs de travail entre 3,35 m et 4,45 m n'ont pas de stabilisateurs. Veuillez utiliser un lestage correspondant.  
 Observer les consignes de lestage figurant dans les instructions de montage et d'utilisation!

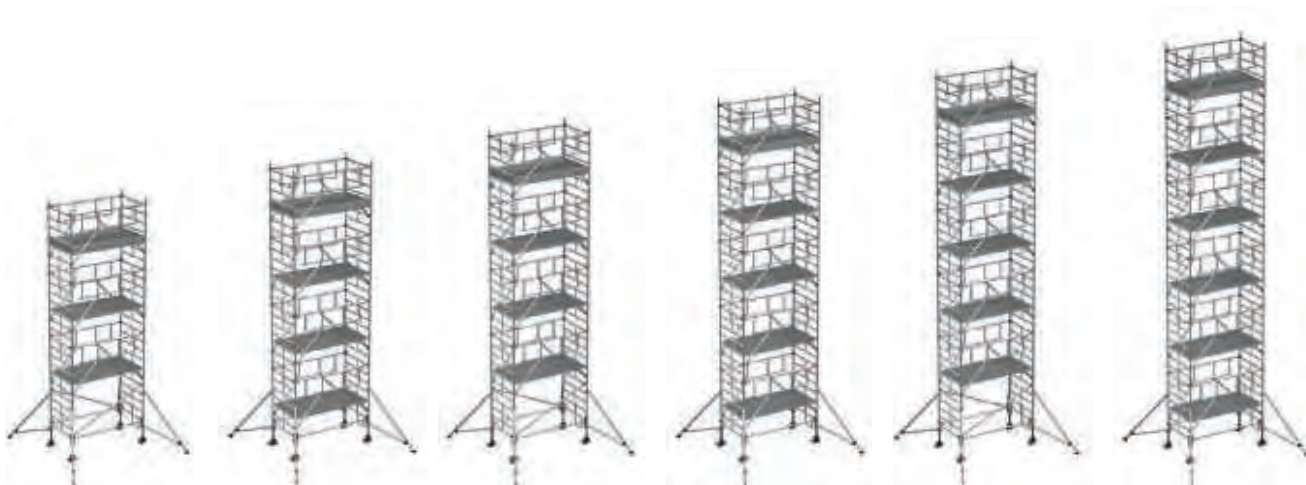

	8,40	9,25	10,40	11,20	12,35	13,20
	7,65	8,50	9,65	10,45	11,60	12,45
	6,40	7,25	8,40	9,20	10,35	11,20
	248,5	293,9	300,5	345,9	352,5	397,9
	52475	52485	52495	52505	52515	52525
	319,0	375,6	393,4	450,0	467,8	524,4
	52476	52486	52496	52506	52516	52526
	357,6	425,0	443,6	511,0	529,6	597,0
	52477	52487	52497	52507	52517	52527

**Z 600** Echafaudage mobile avec stabilisateurs, largeur simple de plate-forme



Haute stabilité pour les hauteurs élevées grâce à des stabilisateurs peu encombrants pouvant être repliés pour le déplacement.

- Largeur d'échafaudage: 0,75 m;  
Longueur d'échafaudage: 1,80 m; 2,50 m; 3,00 m.
- Hauteurs de travail extensibles de 4,50 m à 13,45 m max. avec pièces de série.
- Groupe d'échafaudage 3 (pouvant supporter des charges jusqu'à 200 kg/m<sup>2</sup>) conforme DIN EN 1004, c-à-d. selon la taille de plate-forme de 202 kg à 346 kg max.
- Roulettes standard: roulettes de guidage réglables en hauteur sur 200 mm (n° de référence 42917) pour une compensation de hauteur au millimètre près.
- Elles peuvent, si nécessaire, être remplacées par des roulettes plus petites, moins onéreuses jusqu'à une certaine hauteur d'échafaudage.

Tailles de plate-forme:

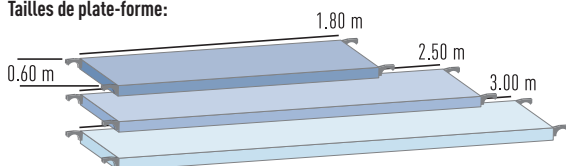

Hauteur de travail env. m	4,50	5,60	6,45	7,60	8,40
Hauteur d'échafaudage m	3,50	4,60	5,45	6,60	7,40
Hauteur de plate-forme m	2,50	3,60	4,45	5,60	6,40

Taille de la plate-forme 0,60 m × 1,80 m					
Poids kg	92,4	135,5	145,9	177,5	187,9
N° de référence	52023	52033	52043	52053	52063

Taille de la plate-forme 0,60 m × 2,50 m					
Poids kg	103,1	147,0	158,3	196,6	207,9
N° de référence	52123	52133	52143	52153	52163

Taille de la plate-forme 0,60 m × 3,00 m					
Poids kg	114,4	159,1	171,2	217,3	229,4
N° de référence	52223	52233	52243	52253	52263

Poids de lestage non compris dans l'étendue des fournitures.

Taille de la plate-forme	0,60 m x 1,80 m										0,60 m x 2,50 m										0,60 m x 3,00 m														
	env. m	4,50	5,60	6,45	7,60	8,40	9,55	10,40	11,50	12,35	13,45	env. m	4,50	5,60	6,45	7,60	8,40	9,55	10,40	11,50	12,35	13,45	env. m	4,50	5,60	6,45	7,60	8,40	9,55	10,40	11,50	12,35	13,45		
Liste des pièces	N° de référence	52023	52033	52043	52053	52063	52073	52083	52093	52003	52013	N° de référence	52123	52133	52143	52153	52163	52173	52183	52193	52103	52135	52113	N° de référence	52223	52233	52243	52253	52263	52273	52283	52293	52203	52213	
Cadre emboîtable, 1,00 m	42905	-	2	-	2	-	2	-	2	-	2	42905	-	2	-	2	-	2	-	2	-	2	-	2	42905	-	2	-	2	-	2	-	2	-	2
Cadre emboîtable, 2,00 m	42904	2	2	4	4	6	6	8	8	10	10	42904	2	2	4	4	6	6	8	8	10	10	10	42904	2	2	4	4	6	6	8	8	10	10	
Cadre garde-corps, 1,00 m	42906	2	2	2	2	2	2	2	2	2	2	42906	2	2	2	2	2	2	2	2	2	2	2	42906	2	2	2	2	2	2	2	2	2	2	
Garde-corps	42955	2	2	2	4	4	4	4	6	6	6	42956	2	2	2	4	4	4	4	6	6	6	42957	2	2	2	4	4	4	4	6	6	6		
Plate-forme avec trappe	42931	1	1	1	2	2	2	2	3	3	3	42910	1	1	1	2	2	2	2	3	3	3	42933	1	1	1	2	2	2	2	3	3	3		
Plinthe transversale	42913	2	2	2	2	2	2	2	2	2	2	42913	2	2	2	2	2	2	2	2	2	2	42913	2	2	2	2	2	2	2	2	2	2		
Plinthe longitudinale	42943	2	2	2	2	2	2	2	2	2	2	42914	2	2	2	2	2	2	2	2	2	2	42944	2	2	2	2	2	2	2	2	2	2		
Traverse diagonale	42937	2	4	6	6	8	10	10	12	12	14	42908	2	4	6	6	8	10	10	12	12	14	42938	2	4	6	6	8	10	10	12	12	14		
Traverse horizontale	42935	2	2	2	2	-	-	-	-	-	-	42907	2	2	2	2	-	-	-	-	-	-	42936	2	2	2	2	2	-	-	-	-	-		
Traverse de base	42886	-	-	-	-	-	2	2	2	2	2	42887	-	-	-	-	-	2	2	2	2	42888	-	-	-	-	-	-	2	2	2	2			
Stabilisateur triangulaire	42926	-	4	4	4	4	4	4	4	4	4	42926	-	4	4	4	4	4	4	4	4	4	42926	-	4	4	4	4	4	4	4	4	4		
Roulette de guidage, Ø 200 mm	42917	4	4	4	4	4	4	4	4	4	4	42917	4	4	4	4	4	4	4	4	4	4	42917	4	4	4	4	4	4	4	4	4	4		
Etrier d'accès	42940	1	1	1	1	1	1	1	1	1	1	42940	1	1	1	1	1	1	1	1	1	1	42940	1	1	1	1	1	1	1	1	1	1		
Lestage	Nombre de poids de lestage par roulette de guidage; fixation au stabilisateur																																		
Utilisation à l'intérieur	42912	6	0	0	0	0	1	1	3	6	9	42912	6	0	0	0	0	0	1	2	5	8	42912	5	0	0	0	0	0	0	1	4	6		
Utilisation à l'extérieur		6	0	0	0	2	7	x	x	x	x		6	0	0	1	5	x	x	x	x	x		7	0	0	1	8	x	x	x	x	x		

x: non autorisé !

<sup>1)</sup> Avec roulettes de guidage réglées au max. en hauteur (n° de référence 42917). Plage de réglage: 30 cm.  
 Les échafaudages mobiles avec une hauteur de travail de 4,50 m n'ont pas de stabilisateur. Veuillez utiliser un lestage correspondant.  
 Observer les consignes de lestage figurant dans les instructions de montage et d'utilisation!

**i** Vous trouverez plus d'informations sur les propriétés du produit et la qualité dans la partie Service à partir de la page 336.

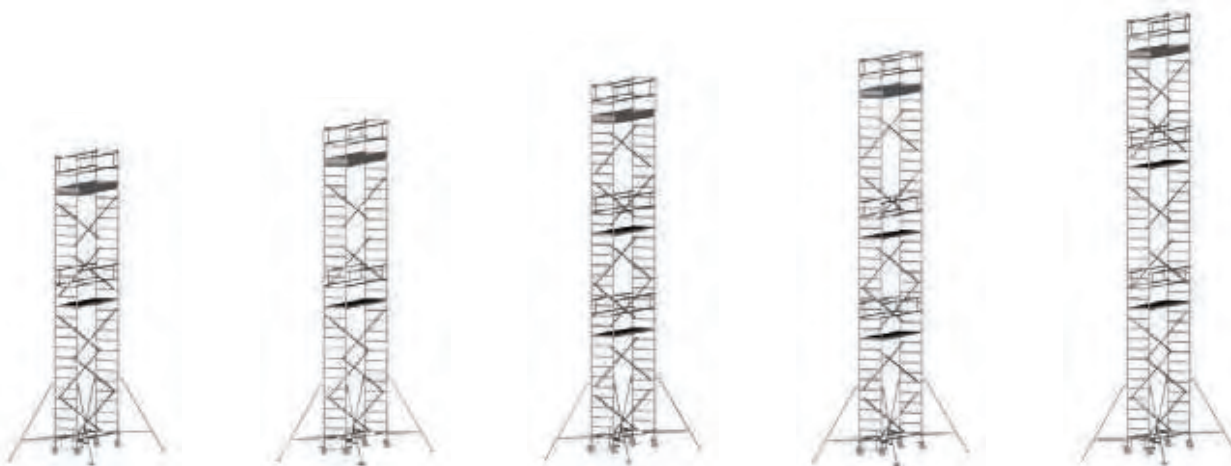

	9,55	10,40	11,50	12,35	13,45
	8,55	9,40	10,50	11,35	12,45
	7,55	8,40	9,50	10,35	11,45
	208,7	214,0	250,7	256,0	269,2
	52073	52083	52093	52003	52013
	230,6	235,8	280,2	285,5	299,5
	52173	52183	52193	52103	52113
	253,5	258,7	311,7	316,9	331,8
	52273	52283	52293	52203	52213

**Z 600** Echafaudage mobile avec stabilisateurs, largeur double de plate-forme



Surface maximale pour un travail sûr, haute stabilité grâce à des stabilisateurs pouvant être repliés pour le déplacement.

- Largeur d'échafaudage: 1,35 m;  
Longueur d'échafaudage: 1,80 m ; 2,50 m ; 3,00 m.
- Hauteurs de travail extensibles de 4,50 m à 13,45 m max. avec pièces de série.
- Groupe d'échafaudage 3 (pouvant supporter des charges jusqu'à 200 kg/m<sup>2</sup>) conforme DIN EN 1004, c-à-d. selon la longueur de la plate-forme de 404 kg à 692 kg max.
- Roulettes standard: roulettes de guidage réglables en hauteur sur 200 mm (n° de référence 42917) pour une compensation de hauteur au millimètre près.
- Elles peuvent, si nécessaire, être remplacées par des roulettes plus petites, moins onéreuses jusqu'à une certaine hauteur d'échafaudage.

Tailles de plate-forme:

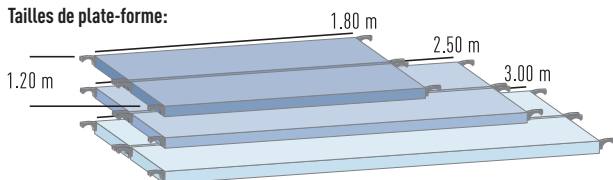

Hauteur de travail env. m	4,50	5,60	6,45	7,60	8,40
Hauteur d'échafaudage m	3,50	4,60	5,45	6,60	7,40
Hauteur de plate-forme m	2,50	3,60	4,45	5,60	6,40

Taille de la plate-forme 1,20 m × 1,80 m					
Poids kg	152,0	169,0	212,2	260,1	273,5
N° de référence	52323	52333	52343	52353	52363

Taille de la plate-forme 1,20 m × 2,50 m					
Poids kg	167,6	185,5	229,6	289,1	303,3
N° de référence	52423	52433	52443	52453	52463

Taille de la plate-forme 1,20 m × 3,00 m					
Poids kg	182,6	201,2	246,1	317,0	332,1
N° de référence	52523	52533	52543	52553	52563

Poids de lestage non compris dans l'étendue des fournitures.

Taille de la plate-forme	1,20 m x 1,80 m											1,20 m x 2,50 m											1,20 m x 3,00 m										
	env. m	4,50	5,60	6,45	7,60	8,40	9,55	10,40	11,50	12,35	13,45	env. m	4,50	5,60	6,45	7,60	8,40	9,55	10,40	11,50	12,35	13,45	env. m	4,50	5,60	6,45	7,60	8,40	9,55	10,40	11,50	12,35	13,45
Liste des pièces	N° de référence	52323	52333	52343	52353	52363	52373	52383	52393	52303	52313	N° de référence	52423	52433	52443	52453	52463	52473	52483	52493	52403	52413	N° de référence	52523	52533	52543	52553	52563	52573	52583	52593	52503	52513
Cadre emboîtable, 1,00 m	42902	-	2	-	2	-	2	-	2	-	2	42902	-	2	-	2	-	2	-	2	-	2	42902	-	2	-	2	-	2	-	2	-	2
Cadre emboîtable, 2,00 m	42901	2	2	4	4	6	6	8	8	10	10	42901	2	2	4	4	6	6	8	8	10	10	42901	2	2	4	4	6	6	8	8	10	10
Cadre garde-corps, 1,00 m	42903	2	2	2	2	2	2	2	2	2	2	42903	2	2	2	2	2	2	2	2	2	2	42903	2	2	2	2	2	2	2	2	2	2
Garde-corps	42955	2	2	2	4	4	4	4	6	6	6	42956	2	2	2	4	4	4	4	6	6	6	42957	2	2	2	4	4	4	4	6	6	6
Plate-forme avec trappe	42931	1	1	1	2	2	2	2	3	3	3	42910	1	1	1	2	2	2	2	3	3	3	42933	1	1	1	2	2	2	2	3	3	3
Plate-forme sans trappe	42932	1	1	1	2	2	2	2	3	3	3	42930	1	1	1	2	2	2	2	3	3	3	42934	1	1	1	2	2	2	2	3	3	3
Plinthe transversale	42911	2	2	2	2	2	2	2	2	2	2	42911	2	2	2	2	2	2	2	2	2	2	42911	2	2	2	2	2	2	2	2	2	2
Plinthe longitudinale	42943	2	2	2	2	2	2	2	2	2	2	42914	2	2	2	2	2	2	2	2	2	2	42944	2	2	2	2	2	2	2	2	2	2
Traverse diagonale	42937	2	4	6	6	8	10	10	12	12	14	42908	2	4	6	6	8	10	10	12	12	14	42938	2	4	6	6	8	10	10	12	12	14
Traverse horizontale	42935	2	2	2	2	-	-	-	-	-	-	42907	2	2	2	2	-	-	-	-	-	-	42936	2	2	2	2	-	-	-	-	-	-
Traverse de base	42886	-	-	-	-	-	2	2	2	2	2	42887	-	-	-	-	2	2	2	2	2	2	42888	-	-	-	-	-	2	2	2	2	2
Stabilisateur triangulaire	42926	-	-	4	4	4	4	4	4	4	4	42926	-	-	4	4	4	4	4	4	4	4	42926	-	-	4	4	4	4	4	4	4	4
Roulette de guidage, Ø 200 mm	42917	4	4	4	4	4	4	4	4	4	4	42917	4	4	4	4	4	4	4	4	4	4	42917	4	4	4	4	4	4	4	4	4	4
Etrier d'accès	42940	1	1	1	1	1	1	1	1	1	1	42940	1	1	1	1	1	1	1	1	1	1	42940	1	1	1	1	1	1	1	1	1	1
Lestage	Nombre de poids de lestage par roulette de guidage ; fixation au stabilisateur																																
Utilisation à l'intérieur	42912	2	3	0	0	0	0	0	0	1	1	42912	2	3	0	0	0	0	0	0	0	0	42912	1	3	0	0	0	0	0	0	0	0
Utilisation à l'extérieur	42912	2	4	0	1	2	3	x	x	x	x	42912	2	4	0	0	0	2	x	x	x	x	42912	2	5	0	0	0	0	3	x	x	x

x: non autorisé !

<sup>1)</sup> Avec roulettes de guidage réglées au max. en hauteur (n° de référence 42917). Plage de réglage: 30 cm.

Les échafaudages mobiles avec une hauteur de travail de 4,50 m et de 5,60 m n'ont pas de stabilisateur. Veuillez utiliser un lestage correspondant. Observer les consignes de lestage figurant dans les instructions de montage et d'utilisation!

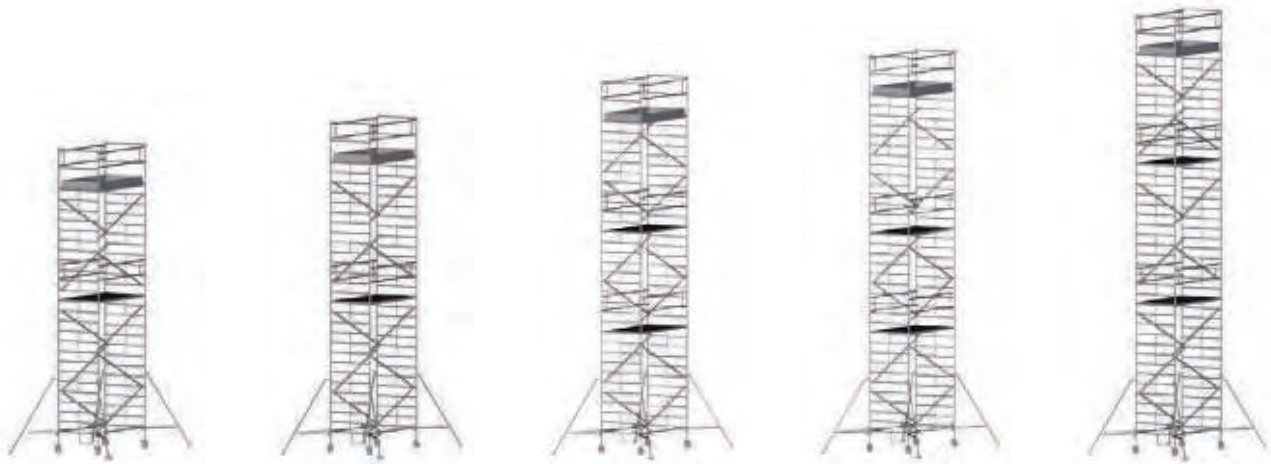

	9,55	10,40	11,50	12,35	13,45
	8,55	9,40	10,50	11,35	12,45
	7,55	8,40	9,50	10,35	11,45
	298,0	306,2	359,2	367,4	384,4
	52373	52383	52393	52303	52313
	329,7	337,9	403,5	411,7	429,5
	52473	52483	52493	52403	52413
	359,9	368,1	445,8	454,0	472,7
	52573	52583	52593	52503	52513



**Z 600** Echafaudage mobile avec stabilisateurs et accès incliné



Montée et descente confortables grâce à des escaliers spacieux, stabilité assurée même en cas de hauteurs de travail élevées.

- Largeur d'échafaudage: 1,35 m;  
Longueur d'échafaudage: 1,80 m; 2,50 m.
- Hauteurs de travail extensibles de 4,50 m à 12,35 m max. avec pièces de série.
- Accès confortable depuis l'extérieur grâce au large cadre d'accès.
- Accès inclinés (escaliers) équipés de marches antidérapantes de 100 mm de profondeur et podium d'accès.
- Groupe d'échafaudage 3 (pouvant supporter des charges jusqu'à 200 kg/m<sup>2</sup>) conforme DIN EN 1004, c-à-d. selon la longueur de plate-forme de 404 kg à 572 kg max.
- Roulettes standard: roulettes de guidage réglables en hauteur sur 200 mm (n° de référence 42917) pour une compensation de hauteur au millimètre près.
- Elles peuvent, si nécessaire, être remplacées par des roulettes plus petites, moins onéreuses jusqu'à une certaine hauteur d'échafaudage.

Tailles de plate-forme:

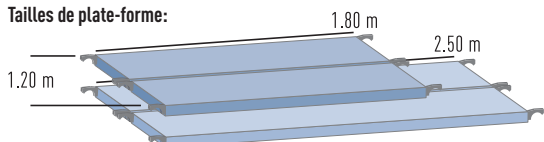

Hauteur de travail env. m	4,50	6,45
Hauteur d'échafaudage m	3,50	5,45
Hauteur de plate-forme m	2,50	4,45

Taille de la plate-forme 1,20 m × 1,80 m		
Poids kg	123,7	206,2
N° de référence	53023	53043

Taille de la plate-forme 1,20 m × 2,50 m		
Poids kg	143,4	236,9
N° de référence	53024	53044

Poids de lestage non compris dans l'étendue des fournitures.

Taille de la plate-forme	env. m	1,20 m x 1,80 m					env. m	1,20 m x 2,50 m				
		4,50	6,45	8,40	10,40	12,35		4,50	6,45	8,40	10,40	12,35
Hauteur de travail <sup>1)</sup>	env. m	4,50	6,45	8,40	10,40	12,35	env. m	4,50	6,45	8,40	10,40	12,35
Liste des pièces	N° de référence	53023	53043	53063	53083	53003	N° de référence	53024	53044	53064	53084	53004
Cadre d'accès	42928	1	1	1	1	1	42928	1	1	1	1	1
Cadre emboîtable, 2,00 m	42901	1	3	5	7	9	42901	1	3	5	7	9
Cadre garde-corps, 1,00 m	42903	2	2	2	2	2	42903	2	2	2	2	2
Garde-corps	42955	2	3	4	5	6	42956	2	3	4	5	6
Plate-forme avec trappe	42970	1	1	1	1	1	42860	1	1	1	1	1
Plate-forme sans trappe	42932	1	2	3	4	5	42930	1	2	3	4	5
Plinthe transversale	42911	2	2	2	2	2	42911	2	2	2	2	2
Plinthe longitudinale	42943	2	2	2	2	2	42914	2	2	2	2	2
Accès	42961	1	2	3	4	5	42861	1	2	3	4	5
Rambarde	42929	-	1	2	3	4	42862	-	1	2	3	4
Rambarde, en haut	42939	1	1	1	1	1	42863	1	1	1	1	1
Traverse diagonale	42937	1	2	3	4	5	42908	1	2	3	4	5
Traverse horizontale	42935	2	2	2	2	2	42907	2	2	2	2	2
Stabilisateur triangulaire	42926	-	4	4	4	4	42926	-	4	4	4	4
Roulette de guidage, Ø 200 mm	42917	4	4	4	4	4	42917	4	4	4	4	4
Etrier d'accès	42940	1	1	1	1	1	42940	1	1	1	1	1
Lestage	Nombre de poids de lestage par roulette de guidage ; fixation au stabilisateur											
Utilisation à l'intérieur	42912	2	0	0	0	1	42912	2	0	0	0	0
Utilisation à l'extérieur		2	0	2	x	x		2	0	0	x	x

x: non autorisé !

<sup>1)</sup> Avec roulettes de guidage réglées au max. en hauteur (n° de référence 42917). Plage de réglage: 30 cm.

Les échafaudages mobiles avec une hauteur de travail de 4,50 m n'ont pas de stabilisateur. Veuillez utiliser un lestage correspondant.

Observer les consignes de lestage figurant dans les instructions de montage et d'utilisation!

**i** Vous trouverez plus d'informations sur les propriétés du produit et la qualité dans la partie Service à partir de la page 336.



	8,40		10,40		12,35
	7,40		9,40		11,35
	6,40		8,40		10,35

	258,9		311,6		364,3
	53063		53083		53003

	300,4		363,9		427,4
	53064		53084		53004

# ZARGES Echafaudages pliants COMPACT – manœuvrabilité aisée et montage simple et rapide.

Ils sont la bonne solution pour une utilisation rapide: échafaudages pliants. Ils se font si petits pour le transport qu'ils tiennent dans presque chaque coffre à bagages. Sur site, ils sont rapidement montés car le déploiement de l'échafaudage de base ne prend que quelques secondes. Il ne reste plus qu'à accrocher la plate-forme de travail. Les échafaudages pliants offrent une bonne stabilité et peuvent être élargis par des modules jusqu'à une hauteur de travail de 13,65 m. Pour les travaux où des temps de préparation courts sont de rigueur, leur côté pratique est imbattable.



08

**TOP**  
PRODUIT



1. Poser le module repliable sur les roulettes de guidage



2. Déployer le module repliable



3. Verrouiller les charnières



4. Accrocher la plate-forme

# Echafaudages pliants COMPACT

## Z 600 Echafaudage pliant COMPACT, largeur simple et double de plate-forme



**Le champion des échafaudages: cotes de transport compactes, montage et démontage rapides, extension modulaire possible – idéal pour les interventions rapides.**

- Largeur d'échafaudage: 0,75 m, 1,35 m; Longueur d'échafaudage: 1,80 m.
- Extensible jusqu'à une hauteur de travail de 13,65 m, donc déjà équipé pour le module de base d'une plate-forme avec trappe d'accès.
- Petit échafaudage pratique, confortable à manœuvrer, pour les travaux en intérieur et en extérieur à faible hauteur.
- Pliant pour un montage et un démontage rapides.
- Encombrement minimal pour le transport et le stockage (dimensions replié seulement 0,25 m × 0,75 m × 1,50 m).
- Groupe d'échafaudage 3 (pouvant supporter des charges jusqu'à 200 kg/m<sup>2</sup>) conforme DIN EN 1004, c-à-d. ici 202 kg.

Tailles de plate-forme:

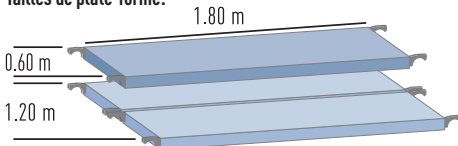

Taille de la plate-forme	env. m	0,60 m × 1,80 m		env. m	1,20 m × 1,80 m	
		2,95	3,50		2,95	3,50
Liste des pièces	N° de référence	53300	53600	N° de référence	53400	53700
Module de cadre pliant	42947	1	1	42948	1	1
Plate-forme avec trappe	42931	1	1	42931	1	1
Plate-forme sans trappe	42932	-	-	42932	1	1
Traverse horizontale	42935	-	3	42935	-	3
Cadre garde-corps, 1,00 m	42906	-	2	42903	-	2
Roulette de guidage, Ø 125 mm avec frein	42959	4	4	42959	4	4
Lestage	Nombre de poids de lestage au-dessus de chaque roulette de guidage					
Utilisation à l'intérieur	42912	0	1	42912	0	0
Utilisation à l'extérieur		0	1		0	0

Observer les consignes de lestage figurant dans les instructions de montage et d'utilisation !



Hauteur de travail env. m	2,95	3,50
Hauteur d'échafaudage m	1,65	2,55
Hauteur de plate-forme m	0,95	1,50

Hauteur de travail env. m	2,95	3,50
Hauteur d'échafaudage m	1,65	2,55
Hauteur de plate-forme m	0,95	1,50

Taille de la plate-forme 0,60 m × 1,80 m		
Poids kg	35,8	48,2
N° de référence	53300	53600

Taille de la plate-forme 1,20 m × 1,80 m		
Poids kg	52,8	67,2
N° de référence	53400	53700

### Unité d'extension

Convient pour	Poids env. kg	N° de référence
N° de référence 53300	12,3	53601
N° de référence 53400	14,4	53701

Poids de lestage non compris dans l'étendue des fournitures.

**Z 500** Echafaudage pliant COMPACT, largeur simple de plate-forme

La variante économique pour un travail sûr et un montage et démontage rapides.

- Largeur d'échafaudage: 0,68 m; Longueur d'échafaudage: 1,80 m.
- Taille 1 au choix sans (n° de réf. 53760) ou avec (n° de commande 53761) trappe d'accès dans la plate-forme.
- Module de base repliable pour un montage et un démontage rapide.
- Encombrement minimal pour le transport et le stockage (dimension replié seulement 1,75 m x 0,95 m x 0,20 m).
- Groupe d'échafaudage 3 (pouvant supporter une charge jusqu'à 200 kg/m<sup>2</sup>) conforme DIN EN 1004, c-à-d. ici 202 kg.
- Roulettes standard: 125 mm avec tourillons (non réglables en hauteur) avec revêtement en caoutchouc.



Taille de la plate-forme		0,60 m x 1,80 m		
Hauteur de travail <sup>1)</sup>	env. m	2,90	2,90	3,70
Liste des pièces	N° de référence	53760 (sans trappe)	53761 (avec trappe)	53762
Module de cadre pliant	42734	1	1	1
Cadre garde-corps, 1,00 m	42740	-	-	2
Plate-forme avec trappe	42725	-	1	1
Plate-forme sans trappe	42720	1	-	-
Traverse horizontale	42742	-	-	3
Roulette de guidage, Ø 125 mm, avec tourillon	42743	4	4	4
Poids de lestage	Nombre de poids de lestage par roulette de guidage; fixation au montant			
Utilisation à l'intérieur	42912	0	0	1
Utilisation à l'extérieur		0	0	1

 **Conseil ZARGES**

Voir la vidéo du montage:



Pour 53760: la plate-forme n'a pas de trappe et il ne peut y avoir d'extension.  
 Pour 53761: la plate-forme possède une trappe d'accès et une extension est donc possible.  
 Pour 53762: un lestage n'est pas nécessaire si les 4 stabilisateurs (n° de référence 42756) sont utilisés.  
 Observer les consignes de lestage figurant dans les instructions de montage et d'utilisation!

Tailles de plate-forme:

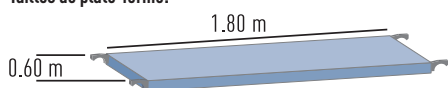

sans trappe d'accès



avec trappe d'accès



Hauteur de travail env. m	2,90	2,90	3,70
Hauteur d'échafaudage m	1,90	1,90	2,75
Hauteur de plate-forme m	0,90	0,90	1,70

Taille de la plate-forme 0,60 m x 1,80 m			
Poids kg	33,3	33,8	45,3
N° de référence	53760	53761	53762

Poids de lestage non compris dans l'étendue des fournitures.

## Z 600 Echafaudage pliant COMPACT, largeur simple et double de plate-forme



Accès à des hauteurs élevées rapidement et en toute sécurité: échafaudage pliant modulaire avec cotes de transport compactes et montage et démontage rapides.

- Largeur d'échafaudage: 0,75 m ou 1,35 m;  
Longueur d'échafaudage: 1,80 m.
- Hauteurs de travail extensibles de 3,85 m à 13,65 m max. avec pièces de série.
- Module de base repliable pour un montage et un démontage rapide.
- Encombrement minimal pour le transport et le stockage (dimension replié seulement 0,25 m × 0,75 m).
- Groupe d'échafaudage 3 (pouvant supporter des charges jusqu'à 200 kg/m<sup>2</sup>) conforme DIN EN 1004, c-à-d. pour une largeur de 0,75 m = 202 kg et pour une largeur de 1,35 m = 404 kg.
- Roulettes standard: roulettes de guidage réglables en hauteur sur 125-mm (n° de référence 42973) pour une compensation de hauteur au millimètre près ; peuvent être remplacées moyennant supplément par des roulettes réglables en hauteur sur 200 mm (n° de référence 42917).

Tailles de plate-forme:

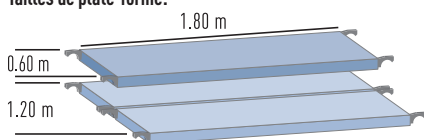

Hauteur de travail env. m	3,85	5,00	5,80	6,95	7,80
Hauteur d'échafaudage m	2,85	4,00	4,80	5,95	6,80
Hauteur de plate-forme m	1,85	3,00	3,80	4,95	5,80

Taille de la plate-forme 0,60 m × 1,80 m					
Poids kg	72,6	99,8	134,9	171,6	176,9
N° de référence	53100	53128	53138	53148	53158

Taille de la plate-forme 1,20 m × 1,80 m					
Poids kg	91,6	123,8	132,0	214,9	223,1
N° de référence	53200	53228	53238	53248	53258

Poids de lestage non compris dans l'étendue des fournitures.

Taille de la plate-forme	0,60 m × 1,80 m											1,20 m × 1,80 m												
	env. m	3,85	5,00	5,80	6,95	7,80	8,90	9,75	10,85	11,70	12,80	13,65	env. m	3,85	5,00	5,80	6,95	7,80	8,90	9,75	10,85	11,70	12,80	13,65
Hauteur de travail <sup>1)</sup>	N° de référence	53100	53128	53138	53148	53168	53168	53178	53188	53198	53108	53118	N° de référence	53200	53228	53238	53248	53258	53268	53278	53288	53298	53208	53218
Liste des pièces	N° de référence	53100	53128	53138	53148	53168	53168	53178	53188	53198	53108	53118	N° de référence	53200	53228	53238	53248	53258	53268	53278	53288	53298	53208	53218
Module de cadre pliant	42947	1	1	1	1	1	1	1	1	1	1	1	42948	1	1	1	1	1	1	1	1	1	1	1
Cadre emboîtable, 1,00 m	42905	-	2	-	2	-	2	-	2	-	2	-	42902	-	2	-	2	-	2	-	2	-	2	-
Cadre emboîtable, 2,00 m	42904	-	-	2	2	4	4	6	6	8	8	10	42901	-	-	2	2	4	4	6	6	8	8	10
Cadre garde-corps, 1,00 m	42906	2	2	2	2	2	2	2	2	2	2	2	42903	2	2	2	2	2	2	2	2	2	2	2
Garde-corps	42955	2	2	2	4	4	4	4	6	6	6	6	42955	2	2	2	4	4	4	4	6	6	6	6
Plate-forme avec trappe	42931	1	1	1	2	2	2	2	3	3	3	3	42931	1	1	1	2	2	2	2	3	3	3	3
Plate-forme sans trappe	42932	-	-	-	-	-	-	-	-	-	-	-	42932	1	1	1	2	2	2	2	3	3	3	3
Plinthe transversale	42913	-	2	2	2	2	2	2	2	2	2	2	42911	-	2	2	2	2	2	2	2	2	2	2
Plinthe longitudinale	42943	-	2	2	2	2	2	2	2	2	2	2	42943	-	2	2	2	2	2	2	2	2	2	2
Traverse diagonale	42937	-	3	3	5	5	7	9	9	11	11	13	42937	-	3	3	5	5	7	9	9	11	11	13
Traverse horizontale	42935	1	1	1	1	1	1	-	-	-	-	-	42935	1	1	1	1	1	1	-	-	-	-	-
Traverse de base	42886	-	-	-	-	-	-	2	2	2	2	2	42886	-	-	-	-	-	-	2	2	2	2	2
Stabilisateur triangulaire	42926	-	-	4	4	4	4	4	4	4	4	4	42926	-	-	-	4	4	4	4	4	4	4	4
Roulette de guidage, Ø 125 mm	42973	4	4	4	4	4	4	4	4	4	4	4	42973	4	4	4	4	4	4	4	4	4	4	4
Etrier d'accès	42940	-	1	1	1	1	1	1	1	1	1	1	42940	-	1	1	1	1	1	1	1	1	1	1
Lestage	Nombre de poids de lestage par roulette de guidage; fixation au stabilisateur																							
Utilisation à l'intérieur	42912	6	6	0	0	0	0	1	3	3	6	9	42912	0	2	3	0	0	0	0	0	0	1	1
Utilisation à l'extérieur	42912	6	6	0	0	0	2	7	x	x	x	x	42912	0	2	4	0	1	2	3	x	x	x	x

x: non autorisé !

<sup>1)</sup> Avec roulettes de guidage réglées au max. en hauteur (n° de référence 42973) plage de réglage: 30 cm.

Jusqu'à une hauteur de travail de 5,80 m, échafaudages pliants peuvent être conçus sans stabilisateur. Voir la liste des pièces. Veuillez utiliser un lestage correspondant.

Pour les n° de référence 53100 et 53128: il n'y a pas de lestage si les 4 stabilisateurs (n° de référence 42926) sont utilisés.

Observer les consignes de lestage figurant dans les instructions de montage et d'utilisation!

**i** Vous trouverez plus d'informations sur les propriétés du produit et la qualité dans la partie Service à partir de la page 336.

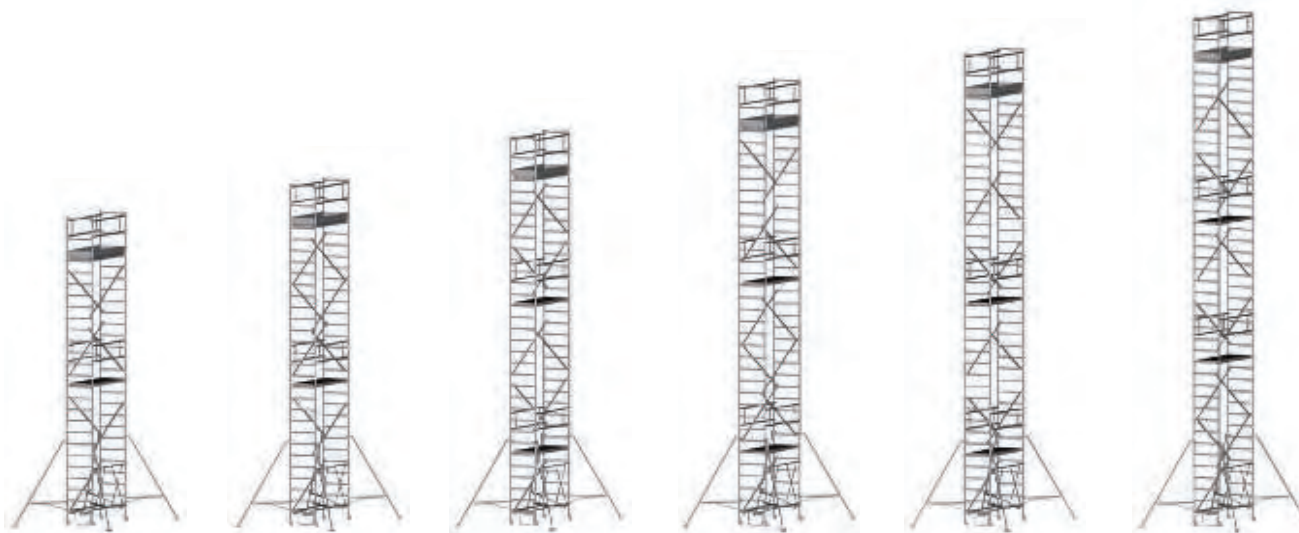

8,90	9,75	10,85	11,70	12,80	13,65
7,90	8,75	9,85	10,70	11,80	12,65
6,90	7,75	8,85	9,70	10,80	11,65

190,1	210,5	242,0	252,5	261,0	271,0
53168	53178	53188	53198	53108	53118

240,1	263,3	311,1	324,5	336,3	349,7
53268	53278	53288	53298	53208	53218



## Z 500 Echafaudage pliant COMPACT, largeur simple de plate-forme



Echafaudage pliant économique à extension modulaire pour une stabilité fiable.

- Largeur d'échafaudage: 0,68 m;  
Longueur d'échafaudage: 1,80 m.
- Hauteurs de travail extensibles de 4,55 m à 9,65 m max. avec pièces de série.
- Encombrement minimal pour le transport et le stockage (dimension replié seulement 1,75 m × 0,95 m × 0,20 m).
- Groupe d'échafaudage 3 (pouvant supporter une charge jusqu'à 200 kg/m<sup>2</sup>) conforme DIN EN 1004, c-à-d. ici 202 kg.
- Roulettes standard: 125 mm avec tourillons (non réglables en hauteur) avec revêtement en caoutchouc.

Taille de la plate-forme	env. m	0,60 m × 1,80 m					
Hauteur de travail <sup>1)</sup>		4,55	5,70	6,50	7,65	8,50	9,65
Liste des pièces	N° de référence	53763	53764	53765	53766	53767	53768
Module de cadre pliant	42734	1	1	1	1	1	1
Cadre emboîtable, 2,00 m	42750	2	2	4	4	6	6
Cadre garde-corps, 1,00 m	42740	-	2	-	2	-	2
Plate-forme avec trappe	42725	1	1	1	2	2	2
Plate-forme sans trappe	42720	-	-	-	-	-	-
Plinthe transversale	42731	2	2	2	2	2	2
Plinthe longitudinale	42943	2	2	2	2	2	2
Traverse diagonale	42741	2	3	5	7	8	8
Traverse horizontale	42742	5	5	5	9	9	9
Stabilisateur triangulaire	42756	4	4	4	4	4	4
Roulette de guidage, Ø 125 mm, avec tourillon	42743	4	4	4	4	-	-
Roulette de guidage, Ø 150 mm	42759	-	-	-	-	4	4
Poids de lestage	Nombre de poids de lestage par roulette de guidage; fixation au stabilisateur						
Utilisation à l'intérieur	42912	0	0	0	0	1	1
Utilisation à l'extérieur		0	0	0	2	3	5

Observer les consignes de lestage figurant dans les instructions de montage et d'utilisation !

Tailles de plate-forme:

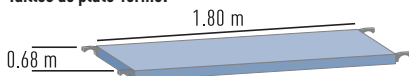

Hauteur de travail env. m	4,55	5,70	6,50	7,65	8,50	9,65
Hauteur d'échafaudage m	3,90	4,75	5,85	6,70	7,85	8,70
Hauteur de plate-forme m	2,55	3,70	4,50	5,65	6,50	7,65

Taille de la plate-forme 0,60 m × 1,80 m						
Poids kg	88,9	96,1	108,9	140,9	157,5	162,1
N° de référence	53763	53764	53765	53766	53767	53768

Poids de lestage non compris dans l'étendue des fournitures.

# Echafaudages mobiles ZARGES avec embase roulante – Changement de site facilité.

Les échafaudages mobiles avec embase roulante offrent un maximum de flexibilité d'utilisation: si l'échafaudage doit être utilisé à un autre endroit, il suffit de desserrer les freins des roulettes de guidage et l'échafaudage est tout de suite prêt pour son déplacement. Cela est pratique lorsque l'exécution des travaux exige un changement de place fréquent. Les échafaudages mobiles offrent en même temps une station debout sûre et confortable sur la plate-forme ainsi que suffisamment de place pour poser les outils et le matériel.



08

**Z 600** Echafaudage mobile avec embase roulante, largeur simple de plate-forme



La solution standard pour un maximum de mobilité et une position debout sûre.

- Largeur d'échafaudage: 0,75 m;  
Longueur d'échafaudage: 1,80 m; 2,50 m ; 3,00 m.
- Hauteurs de travail extensibles de 4,50 m à 13,65 m max. avec pièces de série.
- Groupe d'échafaudage 3 (pouvant supporter des charges jusqu'à 200 kg/m<sup>2</sup>) conforme DIN EN 1004, c-à-d. selon la taille de plate-forme de 202 kg à 346 kg max.
- Roulettes standard: roulettes de guidage réglables en hauteur sur 200 mm (n° de référence 42917) pour une compensation de hauteur au millimètre près.
- Elles peuvent, si nécessaire, être remplacées par des roulettes plus petites, moins onéreuses jusqu'à une certaine hauteur d'échafaudage.



**Vous trouverez plus d'informations** sur les propriétés du produit et la qualité dans la partie Service à partir de la page 336.

Tailles de plate-forme:

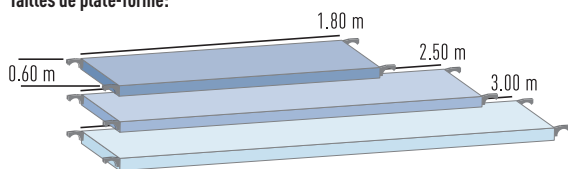

Hauteur de travail env. m	4,50	5,80	6,65	7,75	8,60
Hauteur d'échafaudage m	3,50	4,80	5,65	6,75	7,60
Hauteur de plate-forme m	2,50	3,80	4,65	5,75	6,60

Taille de la plate-forme 0,60 m × 1,80 m					
Poids kg	92,4	164,9	181,5	213,1	223,5
N° de référence	51024	51034	51044	51054	51064

Taille de la plate-forme 0,60 m × 2,50 m					
Poids kg	103,1	176,4	194,9	233,2	244,6
N° de référence	51124	51134	51144	51154	51164

Taille de la plate-forme 0,60 m × 3,00 m					
Poids kg	114,4	188,5	208,5	254,5	266,7
N° de référence	51224	51234	51244	51254	51264

Poids de lestage non compris dans l'étendue des fournitures.

Taille de la plate-forme	0,60 m x 1,80 m										0,60 m x 2,50 m										0,60 m x 3,00 m												
	env. m	4,50	5,80	6,65	7,75	8,60	9,75	10,55	11,70	12,55	13,65	env. m	4,50	5,80	6,65	7,75	8,60	9,75	10,55	11,70	12,55	13,65	env. m	4,50	5,80	6,65	7,75	8,60	9,75	10,55	11,70	12,55	13,65
Liste des pièces	N° de référence	51024	51034	51044	51054	51064	51074	51084	51094	51004	51014	N° de référence	51124	51134	51144	51154	51164	51174	51184	51194	51104	51114	N° de référence	51224	51234	51244	51254	51264	51274	51284	51294	51204	51214
Cadre emboîtable, 1,00 m	42905	-	2	-	2	-	2	-	2	-	2	42905	-	2	-	2	-	2	-	2	-	2	42905	-	2	-	2	-	2	-	2	-	2
Cadre emboîtable, 2,00 m	42904	2	2	4	4	6	6	8	8	10	10	42904	2	2	4	4	6	6	8	8	10	10	42904	2	2	4	4	6	6	8	8	10	10
Cadre garde-corps, 1,00 m	42906	2	2	2	2	2	2	2	2	2	2	42906	2	2	2	2	2	2	2	2	2	2	42906	2	2	2	2	2	2	2	2	2	2
Garde-corps	42955	2	2	4	4	4	4	4	6	6	6	42956	2	2	2	4	4	4	4	6	6	6	42957	2	2	2	4	4	4	4	6	6	6
Plate-forme avec trappe	42931	1	1	1	2	2	2	2	3	3	3	42910	1	1	1	2	2	2	2	3	3	3	42933	1	1	1	2	2	2	2	3	3	3
Plinthe transversale	42913	2	2	2	2	2	2	2	2	2	2	42913	2	2	2	2	2	2	2	2	2	2	42913	2	2	2	2	2	2	2	2	2	2
Plinthe longitudinale	42943	2	2	2	2	2	2	2	2	2	2	42914	2	2	2	2	2	2	2	2	2	2	42944	2	2	2	2	2	2	2	2	2	2
Traverse diagonale	42937	2	4	6	6	8	10	10	12	12	14	42908	2	4	6	6	8	10	10	12	12	14	42938	2	4	6	6	8	10	10	12	12	14
Traverse horizontale	42935	2	2	-	-	-	-	-	-	-	-	42907	2	2	-	-	-	-	-	-	-	-	42936	2	2	-	-	-	-	-	-	-	-
Traverse de base	42810	-	-	2	2	2	2	2	2	2	2	42885	-	-	2	2	2	2	2	2	2	2	42811	-	-	2	2	2	2	2	2	2	2
Embase roulante, 2,00 m	42923	-	2	2	2	2	2	2	2	2	2	42923	-	2	2	2	2	2	2	2	2	2	42923	-	2	2	2	2	2	2	2	2	2
Roulette de guidage, Ø 200 mm	42917	4	4	4	4	4	4	4	4	4	4	42917	4	4	4	4	4	4	4	4	4	4	42917	4	4	4	4	4	4	4	4	4	4
Etrier d'accès	42940	1	1	1	1	1	1	1	1	1	1	42940	1	1	1	1	1	1	1	1	1	1	42940	1	1	1	1	1	1	1	1	1	1
Stabilisateur triangulaire	42926	-	-	-	-	-	2	2	2	2	2	42926	-	-	-	-	-	-	2	2	2	2	42926	-	-	-	-	-	-	-	-	-	2
Lestage	Nombre de poids de lestage au-dessus de chaque roulette de guidage																																
Utilisation à l'intérieur																																	
Montage centré		6	1	2	3	4	5	6	7	8	9		6	0	0	1	1	2	3	4	5	5		5	0	0	0	1	2	2	3	4	5
Montage latéral <sup>2)</sup>	42915	Δ	1/1	2/2	3/3	4/4	x	x	x	x	x	42915	Δ	0/1	0/2	1/3	1/4	2/5	x	x	x	x	42915	Δ	0/1	0/2	0/3	0/4	0/5	1/5	1/6	1/7	2/8
montage latéral avec 2 stabilisateurs <sup>3)</sup>		Δ	Δ	Δ	Δ	Δ	0	1/1	1/1	2/2	2/2		Δ	Δ	Δ	Δ	Δ	0	0	0	1/1		Δ	Δ	Δ	Δ	Δ	Δ	Δ	Δ	0	0	
Utilisation à l'extérieur																																	
Montage central		6	1	2	3	5	x	x	x	x	x		6	0	1	3	5	7	x	x	x	x		7	0	1	3	6	8	x	x	x	x
Montage latéral <sup>2)</sup>	42915	Δ	1/1	2/2	3/4	5/6	x	x	x	x	x	42915	Δ	0/1	0/3	1/5	2/7	5/10	x	x	x	x	42915	Δ	0/2	0/4	1/6	3/8	x	x	x	x	x
Montage latéral avec 2 stabilisateurs <sup>3)</sup>		Δ	Δ	Δ	Δ	Δ	1/1	x	x	x	x		Δ	Δ	Δ	Δ	Δ	Δ	x	x	x	x		Δ	Δ	Δ	Δ	Δ	Δ	x	x	x	x

x: non autorisé ! Δ: techniquement impossible

<sup>1)</sup> Avec roulettes de guidage réglées au max. en hauteur (n° de référence 42917). Plage de réglage: 30 cm.

<sup>2)</sup> Pour le montage latéral sans stabilisateurs, le lestage le plus bas se trouve sur le côté de l'embase roulante vers lequel l'échafaudage a été poussé.

<sup>3)</sup> Pour le montage latéral avec stabilisateurs, le lestage le plus haut se trouve du côté des stabilisateurs.

S'il y a plus de 4 poids de lestage par roulette de guidage, il faut utiliser en plus des tubes emboîtables (n° de référence 42919).

Les échafaudages mobiles avec une hauteur de travail de 4,50 m n'ont pas d'embase roulante. Veuillez utiliser un lestage correspondant.

Observer les consignes de lestage figurant dans les instructions de montage et d'utilisation !

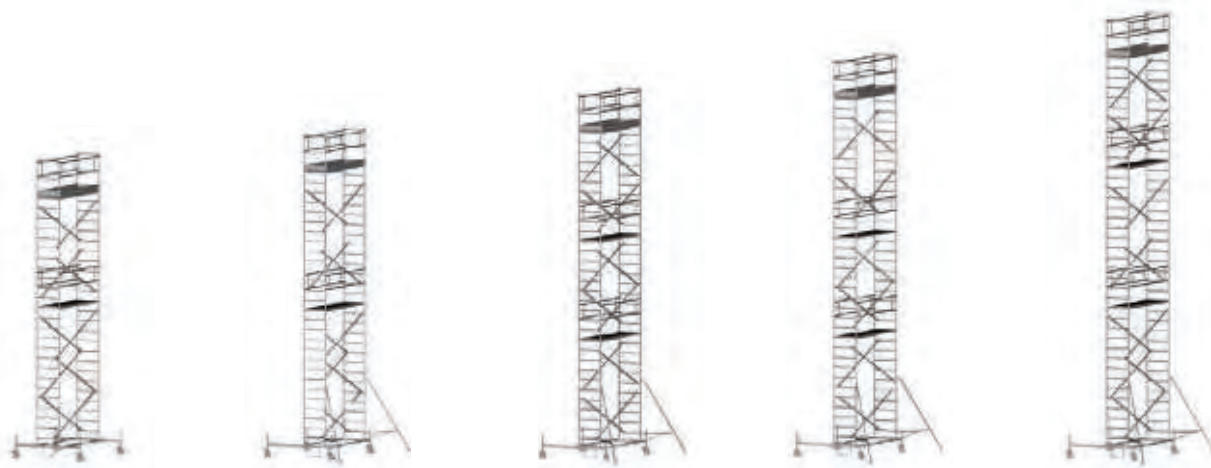

9,75	10,55	11,70	12,55	13,65
8,75	9,55	10,70	11,55	12,65
7,75	8,55	9,70	10,55	11,65

251,7	257,0	293,7	299,0	312,2
51074	51084	51094	51004	51014

258,6	278,8	323,2	328,5	342,5
51174	51184	51194	51104	51114

281,5	286,8	339,7	359,9	374,8
51274	51284	51294	51204	51214

**Z 600** Echafaudage mobile avec embase roulante, double largeur de plate-forme



Stabilité extrêmement fiable et haute mobilité, plus de place pour travailler et pour les outils grâce à la plate-forme large.

- Largeur d'échafaudage: 1,35 m;  
Longueur d'échafaudage: 1,80 m; 2,50 m; 3,00 m.
- Hauteurs de travail extensibles de 4,50 m à 13,65 m max. avec pièces de série.
- Groupe d'échafaudage 3 (pouvant supporter des charges jusqu'à 200 kg/m<sup>2</sup>) conforme DIN EN 1004, c-à-d. selon la taille de plate-forme de 404 kg à 692 kg max.
- Roulettes standard: roulettes de guidage réglables en hauteur sur 200 mm (n° de référence 42917) pour une compensation de hauteur au millimètre près.
- Elles peuvent, si nécessaire, être remplacées par des roulettes plus petites, moins onéreuses jusqu'à une certaine hauteur d'échafaudage.

Tailles de plate-forme:

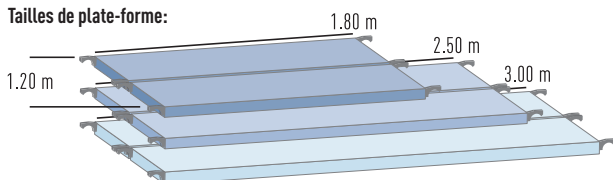

Hauteur de travail env. m	4,50	5,60	6,65	7,75	8,60
Hauteur d'échafaudage m	3,50	4,60	5,65	6,75	7,60
Hauteur de plate-forme m	2,50	3,60	4,65	5,75	6,60

Taille de la plate-forme 1,20 m × 1,80 m					
Poids kg	114,9	131,9	210,8	258,6	272,0
N° de référence	51324	51334	51344	51354	51364

Taille de la plate-forme 1,20 m × 2,50 m					
Poids kg	129,5	147,3	229,1	288,6	302,9
N° de référence	51424	51434	51444	51454	51464

Taille de la plate-forme 1,20 m × 3,00 m					
Poids kg	145,5	164,1	246,2	317,2	332,2
N° de référence	51524	51534	51544	51554	51564

Poids de lestage non compris dans l'étendue des fournitures.

Taille de la plate-forme	1,20 m x 1,80 m											1,20 m x 2,50 m											1,20 m x 3,00 m										
	env. m	4,50	5,60	6,65	7,75	8,60	9,75	10,55	11,70	12,55	13,65	env. m	4,50	5,60	6,65	7,75	8,60	9,75	10,55	11,70	12,55	13,65	env. m	4,50	5,60	6,65	7,75	8,60	9,75	10,55	11,70	12,55	13,65
Hauteur de travail <sup>1)</sup>	N° de référence	51324	51334	51344	51354	51364	51374	51384	51394	51304	51314	N° de référence	51424	51434	51444	51454	51464	51474	51484	51494	51404	51414	N° de référence	51524	51534	51544	51554	51564	51574	51584	51594	51504	51514
Liste des pièces																																	
Cadre emboîtable, 1,00 m	42902	-	2	-	2	-	2	-	2	-	2	42902	-	2	-	2	-	2	-	2	-	2	42902	-	2	-	2	-	2	-	2	-	2
Cadre emboîtable, 2,00 m	42901	2	2	4	4	6	6	8	8	10	10	42901	2	2	4	4	6	6	8	8	10	10	42901	2	2	4	4	6	6	8	8	10	10
Cadre garde-corps, 1,00 m	42903	2	2	2	2	2	2	2	2	2	2	42903	2	2	2	2	2	2	2	2	2	2	42903	2	2	2	2	2	2	2	2	2	2
Garde-corps	42955	2	2	2	4	4	4	4	6	6	6	42956	2	2	2	4	4	4	4	6	6	6	42957	2	2	2	2	4	4	4	4	6	6
Plate-forme avec trappe	42931	1	1	1	2	2	2	2	3	3	3	42910	1	1	1	2	2	2	2	3	3	3	42933	1	1	1	2	2	2	2	3	3	3
Plate-forme sans trappe	42932	1	1	1	2	2	2	2	3	3	3	42930	1	1	1	2	2	2	2	3	3	3	42934	1	1	1	2	2	2	2	3	3	3
Plinthe transversale	42911	2	2	2	2	2	2	2	2	2	2	42911	2	2	2	2	2	2	2	2	2	2	42911	2	2	2	2	2	2	2	2	2	2
Plinthe longitudinale	42943	2	2	2	2	2	2	2	2	2	2	42914	2	2	2	2	2	2	2	2	2	2	42944	2	2	2	2	2	2	2	2	2	2
Traverse diagonale	42937	2	4	6	6	8	10	10	12	12	14	42908	2	4	6	6	8	10	12	12	14	42938	2	4	6	6	8	10	12	12	14		
Traverse horizontale	42935	2	2	-	-	-	-	-	-	-	-	42907	2	2	-	-	-	-	-	-	-	-	42936	2	2	-	-	-	-	-	-	-	-
Traverse de base	42810	-	-	2	2	2	2	2	2	2	2	42885	-	-	2	2	2	2	2	2	2	2	42811	-	-	2	2	2	2	2	2	2	2
Embase roulante, 2,00 m	42923	-	-	2	2	2	2	2	2	2	2	42923	-	-	2	2	2	2	2	2	2	2	42923	-	-	2	2	2	2	2	2	2	2
Roulette de guidage, Ø 200 mm	42917	4	4	4	4	4	4	4	4	4	4	42917	4	4	4	4	4	4	4	4	4	4	42917	4	4	4	4	4	4	4	4	4	4
Etrier d'accès	42940	1	1	1	1	1	1	1	1	1	1	42940	1	1	1	1	1	1	1	1	1	1	42940	1	1	1	1	1	1	1	1	1	1
Stabilisateur triangulaire	42926	-	-	-	-	-	-	2	2	2	2	42926	-	-	-	-	-	-	-	-	2	2	42926	-	-	-	-	-	-	-	-	-	-
Poids de lestage	Nombre de poids de lestage au-dessus de chaque roulette de guidage																																
Utilisation à l'intérieur																																	
Montage central	42915	2	3	1	2	3	4	4	5	6	7	42915	2	3	0	0	1	1	2	3	3	4	42915	1	3	0	0	0	1	1	2	3	3
Montage latéral <sup>2)</sup>		Δ	Δ	1/1	2/2	3/3	4/4	4/4	x	x	x		Δ	Δ	0	0/1	0/2	0/2	1/3	1/4	2/5	2/6		Δ	Δ	0	0/1	0/1	0/2	0/3	0/3	1/4	1/5
Montage latéral avec 2 stabilisateurs <sup>3)</sup>		Δ	Δ	Δ	Δ	Δ	Δ	Δ	1/0	1/0	2/1		Δ	Δ	Δ	Δ	Δ	Δ	Δ	Δ	Δ	1/0		Δ	Δ	Δ	Δ	Δ	Δ	Δ	Δ	Δ	Δ
Utilisation à l'extérieur																																	
Montage central	42915	2	4	2	5	7	x	x	x	x	x	42915	2	4	1	3	5	7	x	x	x	x	42915	2	5	1	3	5	8	x	x	x	x
Montage latéral <sup>2)</sup>		Δ	Δ	2/2	5/5	7/7	x	x	x	x	x		Δ	Δ	0/2	1/4	3/6	5/8	x	x	x	x		Δ	Δ	0/2	2/4	4/7	6/9	x	x	x	x

x: non autorisé ! Δ: techniquement impossible

<sup>1)</sup> Avec roulettes de guidage réglées au max. en hauteur (n° de référence 42917). Plage de réglage: 30 cm.

<sup>2)</sup> Pour le montage latéral sans stabilisateurs, le lestage le plus bas se trouve sur le côté de l'embase roulante vers lequel l'échafaudage a été déplacé.

<sup>3)</sup> Pour le montage latéral avec stabilisateurs, le lestage le plus haut se trouve du côté des stabilisateurs.

S'il y a plus de 4 poids de lestage par roulette de guidage, il faut utiliser en plus des tubes emboîtables (n° de référence 42919).

Les échafaudages mobiles avec une hauteur de travail de 4,50 m et de 5,60 m n'ont pas d'embase roulante. Veuillez utiliser un lestage correspondant.

Observer les consignes de lestage figurant dans les instructions de montage et d'utilisation !



	9,75	10,55	11,70	12,55	13,65
	8,75	9,55	10,70	11,55	12,65
	7,75	8,55	9,70	10,55	11,65
	289,0	297,2	365,1	373,3	390,3
	51374	51384	51394	51304	51314
	320,7	328,9	394,5	402,7	435,5
	51474	51484	51494	51404	51414
	350,9	359,1	436,8	445,0	463,7
	51574	51584	51594	51504	51514

# Pièces détachées pour échafaudages mobiles Z 600/Z 600 COMPACT

## Z 600 Cadre emboîtable

**Indication :** Cadre emboîtable en tube d'aluminium,  $\varnothing$  50 mm; barreaux à stries antidérapantes ; assemblage échelons-montant intégralement soudé avec deux ressorts de blocage (sur l'échafaudage, non amovibles !).



### Cadre emboîtable, 0,75 m

pour tous les échafaudages mobiles de 0,75 m de largeur pour un accès en toute sécurité à la plate-forme.

Pour largeurs d'échafaudage m	Hauteur m	Nombre d'échelons	Poids kg	N° de N°	
0,75	1,12	4	4,0	42905	
0,75	1,96	7	6,7	42904	



### Châssis emboîtable, 1,35 m

Avec raidisseur médian en aluminium plat 25 x 5.  
Pour tous les échafaudages mobiles de 1,35 m de largeur pour un accès en toute sécurité à la plate-forme.

Pour largeurs d'échafaudage m	Hauteur m	Nombre d'échelons	Poids kg	N° de référence	
1,35	1,12	4	5,9	42902	
1,35	1,96	7	10,0	42901	

## Z 600 Modules de cadre pliant

**Indication :** Modules de cadre pliant composés d'une unité pliante et de deux parties latérales; module repliable en profilé d'aluminium 40 mm x 20 mm y compris charnière avec articulation à encliquetage automatique. Parties latérales, voir cadre emboîtable.



### Module de cadre pliant, 1,80 m

Comme unité de base de l'échafaudage pliant de 1,80 m de longueur et de 0,75 m ou 1,35 m de largeur.

Pour largeurs d'échafaudage m	Hauteur m	Nombre d'échelons	Poids kg	N° de référence	
0,75	1,50	5	16,9	42947	
1,35	1,50	5	21,3	42948	

## Z 600 Garde-corps/Cadre garde-corps

**Indication :** Garde-corps/cadre garde-corps en tube d'aluminium  $\varnothing$  50 mm; les jointures sont soudées sur tout le pourtour. Garde-corps: avec pinces auto-bloquantes (grises) en aluminium moulé sous pression. Cadre garde-corps: y compris 2 clips à ressort (sur l'échafaudage, non amovibles !) pour la fixation sur le cadre emboîtable.



### Garde-corps

Pour assurer la protection côté long.  
Fixation: de l'intérieur vers l'extérieur.

Pour longueurs d'échafaudage m	Hauteur m	Poids kg	N° de référence	
1,80	0,55	5,3	42955	
2,50	0,55	6,4	42956	
3,00	0,55	7,2	42957	

**Z 600** Garde-corps/Cadre garde-corps

Pour longueurs d'échafaudage m	Hauteur m	Poids kg	N° de référence
1,80	0,55	7,2	42837
2,50	0,55	9,7	42838
3,00	0,55	10,6	42839

**Garde-corps avancé**

Pour assurer la protection longitudinale. Pour les échafaudages mobiles Z 600 S-PLUS ou pour le post-équipement des échafaudages mobiles avec stabilisateurs Z 600.



Pour largeurs d'échafaudage m	Hauteur m	Poids kg	N° de référence
0,75	1,00	2,7	42906
1,35	1,00	3,7	42903

**Cadre garde-corps**

Pour assurer la protection supérieure frontale.

**Z 600** Traverses (horizontales et diagonales)

**Indication :** Traverses (horizontales et diagonales), Ø 50 mm, avec pinces auto-bloquantes en aluminium moulé sous pression.

Pour longueurs d'échafaudage m	Poids kg	N° de référence
1,80	2,3	42935
2,50	2,9	42907
3,00	3,3	42936

**Traverse horizontale**

Pour rigidifier la partie inférieure de l'échafaudage. Couleur des pinces: gris.



Pour longueurs d'échafaudage m	Longueur m	Poids kg	N° de référence
1,80	2,12	2,6	42937
2,50	2,75	3,0	42908
3,00	3,20	3,4	42938

**Traverse diagonale**

Pour rigidifier le cadre emboîtable. Couleur des pinces: bleu.



Pour longueur d'échafaudage	Poids kg	N° de référence
1,80	2,3	42978
2,50	2,7	42979
3,00	3,1	42980

**Diagonales de plate-forme**

Pour rigidifier le châssis emboîtable, au lieu des diagonales, quand une plate-forme doit être mise en place au niveau des diagonales. Couleur des pinces: bleu.



Pour longueurs d'échafaudage m	Poids kg	N° de référence
1,80	6,1	42886
2,50	7,1	42887
3,00	7,9	42888

**Traverse de base pour échafaudages avec stabilisateurs**

En tubes d'aluminium Ø 48 mm, avec coupleurs pour une fixation résistant à la flexion sur le montant.



Pour longueurs d'échafaudage m	Poids kg	N° de référence
1,80	5,4	42810
2,50	6,4	42885
3,00	7,2	42811

**Traverse de base pour échafaudages avec embase roulante**

En tubes d'aluminium, Ø 48 mm, avec adaptateurs pour une fixation résistant à la flexion sur l'embase roulante.





# Pièces détachées pour échafaudages mobiles Z 600/Z 600 COMPACT

## Z 600 plate-formes

**Indication :** Plate-formes en cadre d'aluminium résistant à la torsion, soudé sur tout le pourtour avec panneau de contreplaqué à 9 couches, résistant à l'eau et à l'ébullition; avec surface antidérapante et 4 pinces autobloquantes (grises) en aluminium moulé sous pression.



### Plate-forme

Pour assurer la stabilité sur la plate-forme intermédiaire et la plate-forme de travail. Utilisation: pour échafaudages mobiles avec une largeur de 1,35 m.

Pour longueurs d'échafaudage m	Largeur m	Poids kg	N° de référence	
1,80	0,60	12,7	42932	
2,50	0,60	17,5	42930	
3,00	0,60	21,1	42934	

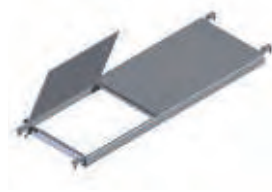

### Plate-forme avec trappe d'accès

Avec mécanisme de fermeture pour assurer la stabilité sur la plate-forme intermédiaire et la plate-forme de travail.

Pour longueurs d'échafaudage m	Largeur m	Poids kg	N° de référence	
1,80	0,60	13,0	42931	
2,50	0,60	17,5	42910	
3,00	0,60	23,7	42933	

## Z 600 Planches

**Indication :** Plinthes en bois de 3 cm d'épaisseur avec rails de guidage pour un grand confort de maniement.



### Plinthe longitudinale

pour assurer la protection longitudinale de la plate-forme de travail. Couleur: jaune avec impression ZARGES.

Pour longueurs d'échafaudage m	Hauteur m	Poids kg	N° de référence	
1,80	0,15	3,3	42943	
2,50	0,15	4,9	42914	
3,00	0,15	5,6	42944	



### Plinthe transversale

Pour assurer la protection frontale de la plate-forme de travail, ferrures métalliques comprises. Couleur: jaune.

Pour largeurs d'échafaudage m	Hauteur m	Poids kg	N° de référence	
0,75	0,15	1,4	42913	
1,35	0,15	2,1	42911	

## Z 600 Embases roulantes/stabilisateurs



### Embase roulante

Tube rectangulaire en acier 80 x 50 mm, galvanisé à chaud avec tubes emboîtables pour roulettes de guidage et diverses broches enfichables pour le cadre emboîtable, 2 ressorts de blocage compris (sur l'échafaudage, non amovibles!).

Longueur env. m	Hauteur m	Poids kg	N° de référence	
2,00	0,40	19,9	42923	



08

**Z 600** Embases roulantes/stabilisateurs

Longueur env. m	Poids kg	N° de référence	
2,25-2,45	7,5	42926	

**Stabilisateur triangulaire**

En tubes d'aluminium, Ø 50 mm, télescopiques avec pied pivotant pour compenser les inégalités du sol, avec colliers pour la fixation au montant, y compris dispositif anti-torsion.



Longueur env. m	Poids kg	N° de référence	
2,20	5,0	42850	

**Stabilisateur triangulaire S-PLUS**

En tubes d'aluminium, Ø 50 mm, télescopiques avec pied pivotant pour compenser les inégalités du sol, avec colliers pour la fixation au montant.



Poids kg	N° de référence	
1,9	42865	

**Dispositif anti-torsion pour stabilisateur**

Dispositif anti-torsion séparé pour montage sur stabilisateur Z 600. Maintiennent les stabilisateurs dans la position 45° par rapport à l'échafaudage mobile (prescrit selon NE 1004).



**Z 600** Pour échafaudages mobiles avec accès inclinés

Pour largeurs d'échafaudage m	Hauteur m	Nombre d'échelons	Poids kg	N° de référence	
1,35	1,96	7 (sur un côté)	9,0	42928	

**Cadre emboîtable, 1,35 m avec passage**

Avec renfort central en tube d'aluminium, Ø 50 mm, pour un accès frontal sur les échafaudages mobiles à accès incliné.



Pour longueur d'échafaudage	Longueur env. m	Poids kg	N° de référence	
1,80	2,15	8,8	42961	
2,50	2,15	12,5	42861	

**Accès incliné**

Escalier d'accès en profilés d'aluminium pour une montée et une descente confortables, surtout avec des charges encombrantes ou lourdes. Profondeur de marche 0,10 m. Largeur extérieure de montée 0,43 m.



Pour longueur d'échafaudage	Longueur env. m	Poids kg	N° de référence	
1,80	2,65	3,8	42929	
2,50	2,80	4,1	42862	

**Rambarde**

En tubes d'aluminium, Ø 50 mm, pour la protection latérale sur les accès inclinés.



## Z 600 Pour échafaudages mobiles avec accès inclinés



### Rambarde, coudée (en haut)

En tubes d'aluminium, Ø 50 mm, pour la protection latérale sur les accès inclinés.

Utilisation: uniquement sous la plate-forme de travail.

Pour longueur d'échafaudage	Poids kg	N° de référence	
1,80	3,2	42939	
2,50	3,7	42863	



### Plate-forme, relevable

Sur toute la longueur. Trappe d'accès avec mécanisme de fermeture pour assurer la stabilité sur la plate-forme intermédiaire et la plate-forme de travail.

Pour longueurs d'échafaudage m	Largeur m	Poids kg	N° de référence	
1,80	0,60	13,3	42970	
2,50	0,60	18,1	42860	

## Z 600 Roulettes de guidage et tige de pied



### Roulette avec broche

Roulette en plastique, Ø 200 mm ou Ø 125 mm, avec broche en acier galvanisé, avec leviers séparés pour la fonction de freinage et de déblocage; avec centrage de charge à l'état bloqué. Convient à toutes les embases roulantes et tous les cadres emboîtables des échafaudages mobiles Z 600. Plage de réglage: 30 cm. Etendue de livraison: 1 unité.

Diamètre mm	Poids kg	Capacité de charge /roulette kg	N° de référence	
125	6,1	500	42973	
200	7,3	600	42917	



### Roulette de guidage avec tourillon (non réglable en hauteur)

Roulette en plastique, Ø 125 mm, avec tourillon en acier galvanisé et frein. Convient à toutes les embases roulantes et tous les cadres emboîtables des échafaudages mobiles Z 600. Etendue de livraison: 1 unité.

Diamètre mm	Poids kg	Capacité de charge /roulette kg	N° de référence	
125	1,5	300	42959	



### Roulette de guidage en fonte d'aluminium avec broche

Pour la décharge électrostatique (à la place de la tresse de mise à la terre). Roulette en fonte d'aluminium, Ø 125 mm, avec broche en acier galvanisé, avec leviers séparés pour la fonction de freinage et de déblocage; avec centrage de charge à l'état bloqué. Plage de réglage: 30 cm. Etendue de livraison: 1 unité.

Diamètre mm	Poids kg	Capacité de charge /roulette kg	N° de référence	
125	6,2	500	42873	



**Z 600** Roulettes de guidage et tige de pied

Diamètre mm	Poids kg	Capacité de charge /roulette kg	N° de référence
200	7,3	600	42875

**Roulette en caoutchouc avec broche**

Roulette en plastique, Ø 200 mm, avec broche en acier galvanisé, avec leviers séparés pour la fonction de freinage et de déblocage; avec centrage de charge à l'état bloqué.

Résistant à l'huile, à l'essence et à l'acide.

Convient à toutes les embases roulantes et tous les cadres emboîtables des échafaudages mobiles Z 600.

Plage de réglage: 30 cm.

Etendue de livraison: 1 unité.



Diamètre mm	Poids kg	Capacité de charge /roulette kg	N° de référence
200	7,3	1000	42874

**Roulette 1000 kg**

Roulette en plastique, Ø 200 mm, avec broche en acier galvanisé, avec leviers séparés pour la fonction de freinage et de déblocage, avec centrage de charge à l'état bloqué.

Convient à toutes les embases roulantes et tous les cadres emboîtables des échafaudages mobiles Z 600.

Adaptée aux plate-formes de travail.

Plage de réglage: 6,5 cm.

Etendue de livraison: 1 unité.



Poids kg	N° de référence
4,5	41904

**Tige de pied**

acier galvanisé, réglable en hauteur dans une plage de 30 cm; avec trous pour vissage au sol.

Etendue de livraison: 1 unité.

**Z 600** Etrier d'accès

Poids kg	Largeur env. m	N° de référence
0,6	0,40	42940

**Etrier d'accès**

Réglable avec des vis pour fixation sur l'embase roulante ou échelon pour raccourcir l'accès au premier échelon.



## Z 600 Accessoires d'extension

**Indication :** Grâce à ces accessoires d'extension, les échafaudages roulants standard peuvent être transformés en échafaudages roulants pour applications spéciales. Des justificatifs statiques sont nécessaires le cas échéant !



### Piliers de garde-corps

En cas de couplage longitudinal d'échafaudages; sur l'extrémité supérieure pour relier des garde-corps entre eux; à la place du cadre garde-corps.

Poids kg	N° de référence	
2,0	42986	



### Pinces pour plinthe longitudinale, 1 paire

Pour le couplage en série de plinthes longitudinales.

Poids kg	N° de référence	
1,0	42869	

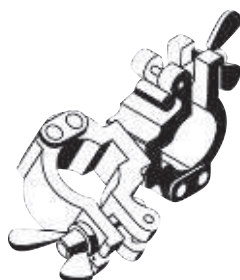
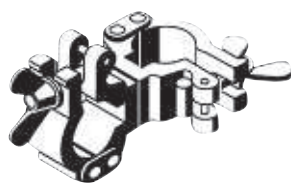

### Coupleurs en aluminium, rigides 90° ou pivotants

Pour relier des accessoires à d'autres éléments de l'échafaudage. Convient pour un diamètre de tube de Ø 44 à 50 mm.

Type	Poids kg	N° de référence	
rigide	1,4	42971	
pivotant	1,5	42972	

**Z 600** Accessoires d'extension

Largeur env. m	Hauteur m	Poids kg	N° de référence	
0,75	0,95	5,0	42962	

**Consoles en alu**

Pour l'élargissement unilatéral ou bilatéral de la plate-forme de travail, coupleurs compris.



Pour longueur d'échafaudage	Longueur env. m	Poids kg	N° de référence	
1,80	1,70	7,5	42963	
2,50	2,40	9,0	42964	
3,00	2,90	10,5	42965	

**Revêtement intermédiaire**

Utilisation: pour réduire l'espace lors du montage d'un kit de montage de consoles sur un échafaudage mobile. Plate-forme d'env. 12 cm de large avec cadre en aluminium sur la face inférieure.



Poids kg	N° de référence	
0,2	42966	

**Pinces pour planches transversales**

Pour le couplage en série de deux planches transversales.



Pour longueur d'échafaudage	Hauteur m	Poids kg	N° de référence	
2,50	0,58	12,2	42975	

**Cadre porteur**

Utilisation: pour fixation longitudinale sur échafaudages mobiles pour l'intégration de passerelles (plate-formes de travail p. ex.).



Longueur de passerelle m	Longueur env. m	Poids kg	N° de référence	
1,80	3,20	8,1	42866	
2,50	3,90	9,7	42867	
3,00	4,40	10,8	42868	

**Plinthe longitudinale pour passerelle**

Pour la formation d'une protection longitudinale de la passerelle pour les échafaudages de travail. Avec charnière.



## Z 600 Accessoires d'extension

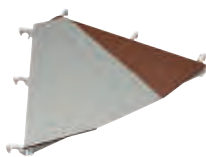

### Angle variable pour échafaudage circulaire

pour la formation d'échafaudages circulaires à plusieurs angles.  
Angle variable de 35 à 60°.

Poids kg	N° de référence
12,0	42877



### Traverse télescopique

pour échafaudages circulaires en combinaison avec le variable (n° de référence 42877).

Longueur env. m	Poids kg	N° de référence
1,10 - 1,55	2,0	42854

## Z 600 Z 500 Lestage et accessoires

**Indication :** Pour un lestage correct, veuillez toujours tenir compte des instructions de montage et d'utilisation. Le lestage dépend du lieu de montage (extérieur ou intérieur).



### Poids de lestage (disque)

Acier, peint. A emboîter sur les tubes de l'embase roulante.  
Couleur: jaune.

Poids kg	Diamètre mm	N° de référence
10,0	215	42915



### Tube emboîtable

Tube en aluminium, Ø 50 mm, pour disque de lestage (n° de référence 42915).  
Utilisation: à partir de > 4 poids de lestage.  
Chargement maximal: 6 disques de lestage.

Longueur env. m	Diamètre mm	Poids kg	N° de référence
0,70	48	0,9	42919



### Poids de lestage (carreaux de pierre)

Acier, peint. Avec colliers pour la fixation aux stabilisateurs triangulaires.  
Couleur: jaune.

Poids kg	N° de référence
10,0	42912



### Ancrages muraux

En acier galvanisé. Pour ancrage dans la maçonnerie en cas de montage contre un mur.

Recommandation:

Hauteur de plate-forme 3,00 m à 6,60 m: 2 pièces

Hauteur de plate-forme 6,60 m à 10,50 m: 4 pièces

Hauteur de plate-forme 10,50 m à 12,00 m: 6 pièces

Longueur env. m	Poids kg	N° de référence
0,90	2,0	42920

## Z 500 Cadre emboîtable

**Indication:** Cadre emboîtable en tube d'aluminium,  $\varnothing$  50 mm ; échelons à stries antidérapantes ; assemblage échelons-montant intégralement soudé avec deux ressorts de blocage (sur l'échafaudage, non amovibles !).

Pour largeurs d'échafaudage m	Hauteur m	Nombre d'échelons	Poids kg	N° de référence	
0,68	1,96	7	6,1	42750	

### Cadre emboîtable 0,68 m

Pour un accès en toute sécurité à la plate-forme.



## Z 500 Cadre garde-corps

**Indication:** Cadre garde-corps en tubes d'aluminium,  $\varnothing$  50 mm; jointures soudées sur tout le pourtour, y compris 2 clips à ressort (sur l'échafaudage, non amovibles !).

Pour largeurs d'échafaudage m	Hauteur m	Poids kg	N° de référence	
0,68	1,00	2,3	42740	

### Cadre garde-corps

Pour assurer la protection supérieure face avant.



## Z 500 Module de cadre pliant

**Indication:** Module de cadre pliant composé d'une unité pliante et de deux parties latérales ; Unité pliante en profilé d'aluminium 40 mm x 20 mm avec charnière simple et goupille d'arrêt. Parties latérales, voir cadre emboîtable.

Hauteur m	Nombre d'échelons	Poids kg	N° de référence	
1,77	6	14,8	42734	

### Cadre pliant

Comme unité de base de l'échafaudage pliant de 1,80 m de long et 0,68 m de large.





## Pièces détachées pour échafaudages mobiles Z 500 COMPACT

### Z 500 Traverses (horizontales et diagonales)

**Indication :** Traverses (horizontales et diagonales) en tubes d'aluminium,  $\varnothing$  50 mm, avec pinces auto-bloquantes en aluminium moulé sous pression.



#### Traverses horizontale

Pour une utilisation comme garde-corps et pour le renforcement de la partie inférieure de l'échafaudage.  
Couleur des pinces: gris.

Pour longueurs d'échafaudage m	Poids kg	N° de référence	
1,80	2,3	42742	



#### Traverses diagonale

Pour rigidifier le cadre emboîtable.  
Couleur des pinces: bleu.

Pour longueurs d'échafaudage m	Longueur m	Poids kg	N° de référence	
1,80	2,20	2,6	42741	

### Z 500 Plate-formes

**Indication:** Plate-formes en cadre d'aluminium résistant à la torsion, soudé sur tout le pourtour avec panneau de contreplaqué à 9 couches, résistant à l'eau et à l'ébullition; avec surface antidérapante et 4 pinces autobloquantes (grises) en aluminium moulé sous pression.



#### Plate-forme

Pour une utilisation avec l'échafaudage mobile n° de référence 53760 (sans possibilité d'extension).

Pour longueurs d'échafaudage m	Largeur m	Poids kg	N° de référence	
1,80	0,60	12,7	42720	



#### Plate-forme avec trappe d'accès

Avec mécanisme de fermeture pour assurer la stabilité sur la plate-forme intermédiaire et la plate-forme de travail.

Pour longueurs d'échafaudage m	Largeur m	Poids kg	N° de référence	
1,80	0,60	13,0	42725	

### Z 500 Plinthes

**Indication:** Plinthes en bois de 3 cm d'épaisseur avec rails de guidage pour un grand confort d'utilisation.



#### Plinthe longitudinale

Pour assurer la protection longitudinale de la plate-forme de travail.  
Couleur: jaune avec impression ZARGES.

Pour longueurs d'échafaudage m	Hauteur m	Poids kg	N° de référence	
1,80	0,15	3,3	42943	

**Z 500 Plinthes**

Pour largeurs d'échafaudage m	Hauteur m	Poids kg	N° de référence
0,68	0,15	1,4	42731

**Plinthe transversale**

Pour assurer la protection frontale de la plate-forme de travail, ferrures métalliques comprises.  
Couleur: jaune.

**Z 500 Stabilisateur**

Longueur m	Poids kg	N° de référence
2,00	3,9	42756

**Stabilisateur triangulaire**

En tubes d'aluminium, Ø 50 mm, avec pied en plastique solide.  
Avec des colliers pour fixation au montant.  
Dispositif anti-torsion séparé (n° de référence 42865) possible avec supplément de prix – prescrite selon DIN EN 1004.



Poids kg	N° de référence
1,9	42865

**Dispositif anti-torsion pour stabilisateur Z 500**

Dispositif anti-torsion séparé pour montage sur stabilisateur Z 500.  
Maintiennent les stabilisateurs dans la position 45° par rapport à l'échafaudage mobile (prescrit selon NE 1004).

**Z 500 Roulettes de guidage**

Capacité de charge /roulette kg	Poids kg	N° de référence
300	1,5	42743

**Roulette de guidage avec tourillon**

(non réglable en hauteur)  
Roulette en plastique, Ø 125 mm, avec tourillon en acier galvanisé et frein.  
Avec revêtement en caoutchouc (marron) - ne laisse pas de traces sur le sol.  
Etendue de livraison: 1 unité.



Diamètre mm	Poids kg	Capacité de charge /roulette kg	N° de référence
150	5,0	500	42759

**Roulette avec broche**

Roulette en plastique, Ø 150 mm, avec broche en acier galvanisé, avec leviers séparés pour la fonction de freinage et de déblocage ; avec centrage de charge à l'état bloqué.  
Plage de réglage: 15 cm.  
Etendue de livraison: 1 unité.



## Pièces de rechange pour échafaudages mobiles

### Pièces de rechange pour échafaudages mobiles



#### Capuchon d'embout

Pour fermeture supérieure du cadre garde-corps Z 600.

Diamètre mm	N° de référence	
50	800175	



#### Clip à ressort

Pour cadres emboîtables et cadre garde-corps des gammes Z 500 et Z 600.

Matériel	N° de référence	
acier galvanisé	800172	



#### Adaptateur pour embases roulantes

Déplaçable sur embases roulantes.

Modèle	N° de référence	
Embase roulante 42141 Z 600	800253	
Embase roulante 42923 Z 600	800345	
Embase roulante 42830 Z 500	800379	
Embase roulante 42831 Z 500	800380	



#### Vis à tête rectangulaire 14 mm × 70 mm

Pour coupleurs d'échafaudage sur stabilisateurs triangulaires.

Matériel	N° de référence	
Acier galvanisé	800347	



#### Coupleur d'échafaudage

Pour stabilisateurs triangulaires Z 600/Z 500.

Matériel	N° de référence	
Aluminium	800348	



08

## Pièces de rechange pour échafaudages mobiles

Matériel	N° de référence	
Acier galvanisé	860116	

**Goupille rabattable**

Pour stabilisateurs triangulaires.  
Convient à toutes les gammes.



Modèle	Poids kg	N° de référence	
Charnière extérieure cran d'arrêt 180°	1,0	820688	

**Charnière échafaudage pliant**

Convient au module de cadre pliant Z 600 (n° de réf. 42947 et 42948).



Matériel	Poids kg	N° de référence	
Acier galvanisé, jaune chromé	0,15	800456	

**Charnière pour trappe de plate-forme**

Convient à toutes les plate-formes d'échafaudage mobile Z 600 et Z 500 avec trappe d'accès.



Matériel	Poids kg	N° de référence	
Acier galvanisé, jaune chromé	0,1	800457	

**Fermeture pour trappe d'accès**

Convient à toutes les plate-formes d'échafaudage mobile Z 600 et Z 500 avec trappe d'accès.

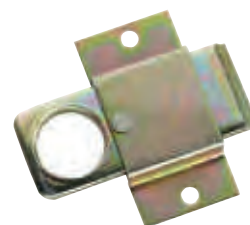

# Echafaudages spéciaux ZARGES – les spécialistes des cas difficiles.



08

Quand l'utilisation d'échafaudages standard ne suffit plus, on a toujours recours à l'utilisation des échafaudages spéciaux de ZARGES.

Leur grand nombre de constructions spéciales surajoutées et de superstructures ainsi que et leurs multiples possibilités d'adaptation permettent de les adapter aux exigences individuelles. Des solutions pour escaliers ou des échafaudages assemblés en longueur peuvent être réalisés. Basés sur des constructions de base éprouvées, ils représentent une alternative simple et économique aux constructions spéciales onéreuses demandant de longs délais de livraison et peuvent cependant être adaptés aux exigences sur site pour répondre aux besoins des clients. La construction d'échafaudage à la base permet un montage simple et rapide sur site et une utilisation flexible.

L'échafaudage de travail se compose de deux échafaudages mobiles avec une passerelle.  
La passerelle existe en trois longueurs (1,80 m; 2,50 m et 3,00 m) et en 4 hauteurs jusqu'à une hauteur de travail de 8,20 m.

3 longueurs de passerelle :  
1,80 m, 2,50 m ou 3,00 m

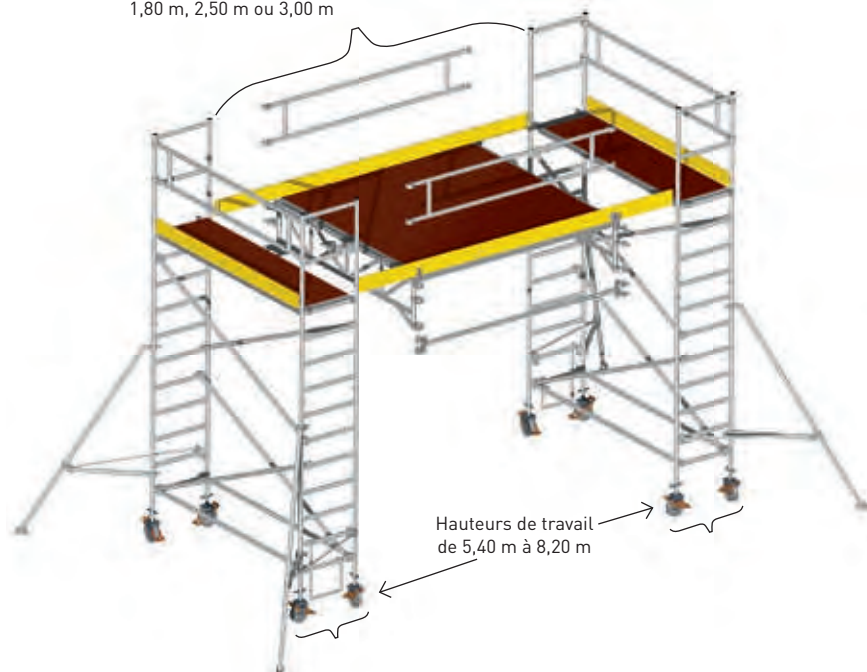

Hauteurs de travail  
de 5,40 m à 8,20 m

Exemples de produit

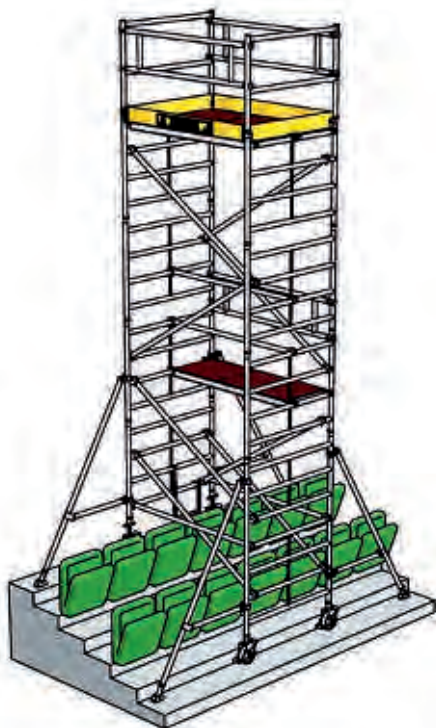

Echafaudage pour amphithéâtre, utilisable dans les escaliers .



Echafaudage couplé en longueur.

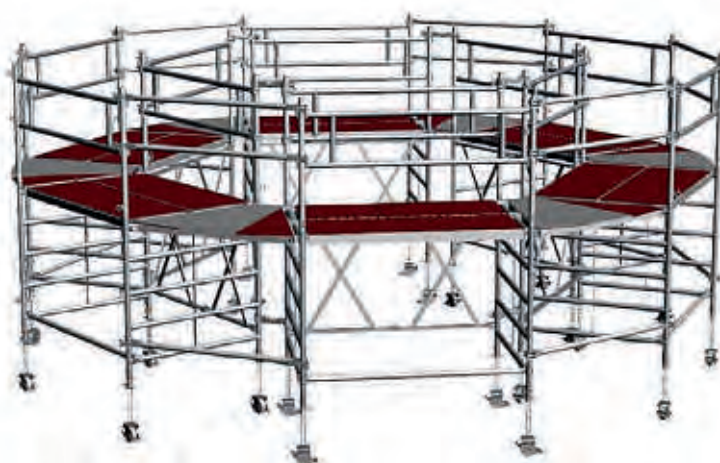

Echafaudage circulaire avec éléments d'angle flexible.

Tous les échafaudages spéciaux ZARGES sont conformes aux normes en vigueur - en référence à la norme DIN EN 1004 pour les échafaudages de travail mobiles, classe d'échafaudage 3 (= charge jusqu'à 200 kg/m<sup>2</sup>) ou classe d'échafaudage 2 (= charge jusqu'à 150 kg/m<sup>2</sup>). Les pièces détachées sont dotées du certificat TÜV et les échafaudages complets font l'objet d'un contrôle statique.



Les échafaudages mobiles sans traverse existent en deux largeurs (0,75 m et 1,35 m) ils peuvent être montés jusqu'à 10,40 m. La hauteur sans traverse peut atteindre 1,90 m (au milieu).



Des consoles de trois longueurs (1,80 m, 2,50 m et 3,00 m) peuvent être montées sur les échafaudages mobiles avec embase roulante jusqu'à une hauteur de travail de 8,60 m.

# Echelles à crinoline ZARGES – pour un montage local fixe.



# Echelles à crinoline – Sécurité installée.

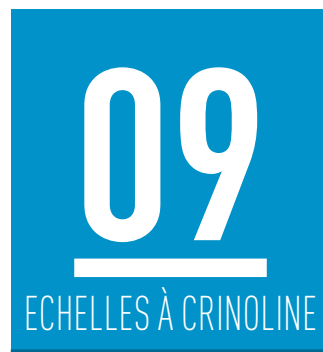

Les échelles à crinoline de ZARGES offre une solution économique pour les installations d'échelle de secours, les accès aux machine et aux installations ainsi que d'autres accès locaux fixes pour l'entretien des bâtiments. Tous les composants viennent d'un seul fournisseur, sont parfaitement combinés entre eux et peuvent cependant être adaptés individuellement pour chaque utilisation et chaque exigence sur site. Le montage simple et rapide sur site contribue à la rentabilité.

La gamme de produits comprend un grand nombre de pièces détachées qui peuvent être combinées pour trouver la solution optimale. Comme matériau, on dispose d'acier galvanisé, d'aluminium nature, d'aluminium anodisé ou d'acier inox V4A. Un équipement anti-chute adapté complète le système.

Tous les composants sont contrôlés selon les normes actuelles nationales et internationales (DIN 18 799-1, DIN 14 094-1, DIN EN ISO 14 122 et EN 353-1) et possèdent un certificat de contrôle pour tous les matériaux.

Par ailleurs ZARGES fournit depuis peu la preuve que les échelles à crinoline sont conçues et fabriquées selon les prescriptions de la norme DIN EN 1090 en vigueur depuis le 1er juillet 2014.

La planification d'échelles à crinoline est particulièrement simplifiée par le système de planification en ligne. Toutes les informations nécessaires sont ici demandées et la solution optimale est élaborée en tenant compte de toutes les normes et directives. La représentation visuelle s'effectue par le biais d'une vue 3D avec adaptation en temps réel. Les experts de ZARGES sont bien sûr également à votre disposition pour tout renseignement individuel (voir pages 260/261).

## TOP PRODUIT

### Système de planification pour échelles à crinoline:

simple – rapide – conforme aux normes.  
**Voir aussi page 260/261.**



## Contenu chapitre **09**

à partir de la page

	Système de planification pour échelles à crinoline	<b>260</b>
	Installations d'échelles à crinoline à volée simple	<b>262</b>
	Installations d'échelles à crinoline à plusieurs volées	<b>263</b>
	Pièces détachées des échelles à crinoline	<b>264</b>





Installations d'échelles à crinoline à volée simple  
Echelles prémontées avec protection dorsale avant le montage



Installation d'échelles à crinoline sur une tour de refroidissement

## Echelles à crinoline ZARGES – Exemples d'utilisation.



Installation d'échelle à volée simple avec podium pour sortie de secours



Installation d'échelle de secours à volée simple avec podium



Installation d'échelle à crinoline avec protection anti-chute pour cheminées



Installation d'échelle de secours pour immeuble

**Echelles à crinoline ZARGES** – toujours de nouvelles idées pour votre sécurité.



Porte de sécurité avec parties latérales fixes



Installation d'échelle de secours pour immeuble

# Systeme de planification pour échelles à crinoline. Simple, rapide, conforme aux normes.



C'est tout simple:  
configurer – enregistrer – terminé!  
<http://accessladder.zarges.com/>

Profitez du service 24 heures sur 24 sur Internet. Qu'il s'agisse d'échelles de secours sur des bâtiments ou d'échelles d'accès pour des machines, le nouveau système de planification ZARGES simplifie la configuration de votre installation d'échelle à crinoline en tenant compte de toutes les normes pertinentes.



## Vos avantages en un coup d'œil:

- Configuration en ligne conforme aux normes avec visualisation 3D en temps réel.
- Offre immédiate y compris dessins 2D avec toutes les cotes importantes.
- Dessins de modèles 3D à reprendre dans vos plans (après validation par ZARGES).
- Téléchargement de calcul statique, feuille de relevé de mesures et de contrôle, photo du produit, présentations et bien plus encore.
- Textes d'appel d'offre pour planificateurs et architectes.



Vous obtenez immédiatement en ligne une offre et un dessin pour votre planification.

Aucun savoir-faire spécial concernant le produit n'est nécessaire: laissez-vous guider!

Le système vous guide et vous interroge sur toutes les questions importantes comme par exemple le domaine d'utilisation, les mesures de base, la disposition des podiums etc. Au bout de quelques étapes, vous obtenez votre offre, dessins compris – c'est tout simple.



**!** **Nous sommes là pour vous:**  
 Conseils personnalisés dispensés par des experts ZARGES.  
 Profitez du service du système de planification pour échelles à crinoline!  
<http://accessladder.zarges.com/>

**Conseil ZARGES**  
 Aller au système de planification:

## Installations d'échelles à crinoline à volée simple jusqu'à 10 m de hauteur



Accès stationnaire aux bâtiments ou aux machines jusqu'à 10 m de hauteur, également utilisable et homologué comme voie d'évacuation.

- Pour un montage local stationnaire, sur des bâtiments soit pour la maintenance selon DIN 18 799-1 ou comme installation d'échelle de secours selon DIN 14 094-1, ou bien comme accès à des machines selon DIN EN ISO 14 122-4.
- Nacelle de protection dorsale comme système de sécurité, pouvant être utilisée pour chaque norme.
- Rail de protection anti-chute comme système de sécurité selon DIN EN 353-1, selon DIN 18 799-1 et DIN EN ISO 14 122-4, possible également pour une hauteur supérieure à 10 m en tant qu'échelle à crinoline à volée simple.
- Largeur d'échelle: 520 mm.
- Support mural avec différentes distances au mur, jusqu'à 600 mm au choix.
- L'écartement des supports muraux les uns par rapport aux autres est de 2,00 m max. Chaque volée d'échelle doit être montée avec au moins 2 supports muraux.
- Des barrières de protection, des dispositifs de sécurité d'accès et des podiums peuvent être sélectionnés en fonction des exigences.
- Nous fabriquons sur demande des versions d'échelles à crinoline, s'écartant de l'offre standard.

Les chevilles et les vis de fixation au mur ne font pas partie de l'étendue des fournitures.

Les prix d'installations à une volée, mentionnés ci-dessous sont calculés de la façon suivante: support mural en forme d'étrier en U, 200 mm fixe, montants de sortie droits des deux côtés y compris la protection dorsale selon DIN 18 799-1.

Pour des exigences différentes, veuillez utiliser notre système de planification pour les échelles à crinoline.

Vous trouverez plus d'informations à ce sujet page 260 ou sur le site: <http://accessladder.zarges.com/>



Vous trouverez plus d'informations sur les propriétés du produit et la qualité dans la partie Service à partir de la page 336.

Vue d'ensemble des différentes pièces	Aluminium, anodisé		Aluminium, nature		Acier galvanisé		Acier inox V4A (1.4571) <sup>2)</sup>	
	N° de référence		N° de référence		N° de référence		N° de référence	
Plan d'échelle 1,96 m (sans support mural)	41240		42240		43240		44240	
Plan d'échelle 2,80 m (sans support mural)	41241		42241		43241		44241	
Plan d'échelle 3,64 m (sans support mural)	41242		42242		43242		44242	
Montant de sortie, unilatéral, droit	43243 <sup>1)</sup>		43243 <sup>1)</sup>		43243		44243	
Arceau de protection dorsale Ø 700 mm	41244		42244		43244		44244	
Etau de protection arrière 1400 mm de long	41245		42245		43245		44245	
Support mural fixe, écart au mur 200 mm	43257 <sup>1)</sup>		43257 <sup>1)</sup>		43257		44257	

### Longueurs standard / composant

Hauteur de montage jusqu'à m	Modèle	Aluminium, anodisé		Aluminium, nature		Acier galvanisé		Acier inox V4A <sup>2)</sup>		Liste des pièces					
		Longueur d'échelle, montant de sortie compris, m	N° de référence	N° de référence	N° de référence	N° de référence	N° de référence	Plan d'échelle 1,96 m	Plan d'échelle 2,80 m	Plan d'échelle 3,64 m	Montant de sortie	Ancrage mural, fixe	Arceau de protection dorsale	Etau de protection dorsale	
4,80	5,90	58148	58248	58348	58448	1	1	-	2	4	-	-			
5,60	6,70	58157	58257	58357	58457	-	2	-	2	4	4	15			
6,50	7,60	58165	58265	58365	58465	-	1	1	2	4	5	20			
7,40	8,50	58174	58274	58374	58474	-	-	2	2	4	5	20			
8,50	9,60	58185	58285	58385	58485	-	3	-	2	6	6	25			
9,60	10,70	58196	58296	58396	58496	2	2	-	2	8	7	30			

<sup>1)</sup> Acier, galvanisé <sup>2)</sup> Délai de livraison sur demande

## Installations d'échelle à crinoline à plusieurs volées

## Solution d'accès à plusieurs volées avec plate-forme de transition pour bâtiments et machines.

- Pour un montage local stationnaire, sur des bâtiments pour la maintenance selon DIN 18 799-1 ou comme installation d'échelle de secours selon DIN 14 094-1, ou bien comme accès à des machines selon DIN EN ISO 14 122-4.
- Avec protection dorsale.
- Largeur d'échelle: 520 mm.
- Support mural avec différentes distances au mur, jusqu'à 600 mm au choix.
- L'écartement des supports muraux les uns par rapport aux autres est de 2,00 m max. Chaque volée d'échelle doit être montée avec au moins 2 supports muraux.
- Des barrières de protection, des dispositifs de sécurité d'accès et des podiums peuvent être sélectionnés en fonction des exigences.
- Nous fabriquons sur demande des versions d'échelles à crinoline, s'écartant de l'offre standard.

Les chevilles et les vis de fixation au mur ne font pas partie de l'étendue des fournitures.

Les prix d'installations à deux volées, mentionnés ci-dessous sont calculés de la façon suivante: support mural en forme d'étrier en U, 200 mm fixe, montants de sortie droits des deux côtés, plate-forme de transition, y compris la protection dorsale selon DIN 18 799-1.

Pour des exigences différentes, veuillez utiliser notre système de planification pour les échelles à crinoline.

Vous trouverez plus d'informations à ce sujet page 260 ou sur le site:

<http://accessladder.zarges.com/>



Vous trouverez plus d'informations sur les propriétés du produit et la qualité dans la partie Service à partir de la page 336.



Vue d'ensemble des différentes pièces	Aluminium, anodisé		Aluminium, nature		Acier galvanisé		Acier inox V4A (1.4571) <sup>2)</sup>	
	N° de référence		N° de référence		N° de référence		N° de référence	
Plan d'échelle 1,96 m (sans support mural)	41240		42240		43240		44240	
Plan d'échelle 2,80 m (sans support mural)	41241		42241		43241		44241	
Plan d'échelle 3,64 m (sans support mural)	41242		42242		43242		44242	
Montant de sortie, unilatéral, droit	43243 <sup>3)</sup>		43243 <sup>3)</sup>		43243		44243	
Arceau de protection dorsale Ø 700 mm	41244		42244		43244		44244	
Etau de protection dorsale 1400 mm de long	41245		42245		43245		44245	
Arceau de protection dorsale pour version excentrée	41247		42247		43247		44247	
Support mural fixe, écart par rapport au mur 200 mm	43257 <sup>3)</sup>		43257 <sup>3)</sup>		43257		44257	
Plateforme de transition	43266 <sup>3)</sup>		43266 <sup>3)</sup>		43266		44266	

## Longueurs standard / composant

Modèle	Aluminium, anodisé	Aluminium, nature	Acier galvanisé	Acier inox V4A <sup>2)</sup>	Liste des pièces										
					Hauteur de montée jusqu'à m	Longueur avec montant de sortie, m	N° de référence	N° de référence	N° de référence	N° de référence	Plan d'échelle 1,96 m	Plan d'échelle 2,80 m	Plan d'échelle 3,64 m	Montant de sortie	Ancrage mural fixe
10,70	11,80	58507	58607	58707	58807	-	3	1	2	8	7	35	2	1	
11,80	12,90	58518	58618	58718	58818	-	1	3	2	8	8	40	2	1	
12,60	13,70	58526	58626	58726	58826	-	5	-	2	10	8	40	2	1	
13,80	14,90	58538	58638	58738	58838	4	-	2	2	12	9	45	2	1	
14,90	16,00	58549	58649	58749	58849	1	-	4	2	10	10	50	2	1	
15,70	16,80	58557	58657	58757	58857	-	1	4	2	10	11	55	2	1	
16,80	17,90	58568	58668	58768	58868	-	-	5	2	10	11	55	2	1	
18,00	19,10	58580	58680	58780	58880	-	3	3	2	12	12	60	2	1	
19,10	20,20	58591	58691	58791	58891	3	-	4	2	14	13	65	2	1	

<sup>1)</sup> pour version excentrée <sup>2)</sup> Délai de livraison sur demande <sup>3)</sup> acier, galvanisé

## Echelles à crinoline



### Echelles en aluminium, anodisé et nature

Largeur d'échelle: 520 mm.  
Ecartement des échelons: 280 mm.  
Dimensions du montant: 60 mm × 25 mm.  
Dimension d'échelon carré: 30 mm × 30 mm.  
Deux raccords d'échelle en plastique (n° de réf. 43239) sont fournis par échelle.

Matériau	Longueur m	Nombre d'échelons	Poids kg	N° de référence
Alu. anodisé	1,12	4	2,5	41286
Alu. anodisé	1,96	7	4,2	41240
Alu. anodisé	2,80	10	6,2	41241
Alu. anodisé	3,64	13	8,0	41242
Alu. nature	1,12	4	2,5	42286
Alu. nature	1,96	7	4,2	42240
Alu. nature	2,80	10	6,2	42241
Alu. nature	3,64	13	8,0	42242



### Echelles en acier et inox

Largeur d'échelle: 520 mm.  
Ecartement des échelons: 280 mm.  
Dimensions du montant: 60 mm × 25 mm.  
Dimensions de l'échelon perforé: 30 mm × 30 mm.  
Deux raccords d'échelle en plastique (n° de réf. 43239) sont fournis par échelle en acier; par échelle en acier inox deux raccords extérieurs en acier inox (n° de référence 44239).

Matériau	Longueur m	Nombre d'échelons	Poids kg	N° de référence
Acier galvanisé	1,12	4	6,7	43286
Acier galvanisé	1,96	7	13,2	43240
Acier galvanisé	2,80	10	19,2	43241
Acier galvanisé	3,64	13	24,4	43242
Acier inoxydable	1,12	4	6,7	44286
Acier inoxydable	1,96	7	13,2	44240
Acier inoxydable	2,80	10	19,2	44241
Acier inoxydable	3,64	13	24,4	44242



### Raccord d'échelle, plastique

Raccords d'échelle intérieurs en plastique.  
Convient pour les échelles à crinoline en aluminium et en acier galvanisé avec un montant de 60 mm × 25 mm.  
1 jeu = 2 unités.

Matériau	Poids kg	N° de référence
Plastique	0,3	43239



### Raccord d'échelle, acier inoxydable

Raccords d'échelle extérieurs en acier inox V4A.  
Convient pour les échelles à crinoline en acier inoxydable avec montant de 60 mm × 25 mm.  
1 jeu = 2 unités.

Matériau	Poids kg	N° de référence
Acier inoxydable	0,6	44239

## Support mural (forme d'étrier en U)

### Indication :

L'écartement des supports muraux les uns par rapport aux autres est de 2,00 m max. Toutefois, chaque plan d'échelle doit être monté avec au moins 2 supports muraux. Statique modulaire disponible. Des distances au mur plus importantes peuvent être réalisées sur demande.



### Support mural, forme d'étrier en U, fixe

Pour une distance au mur de 200 mm.  
Distance de perçage: 332 mm.  
Dimensions extérieures d'étrier: 532 mm.

Matériau	Poids kg	N° de référence
Acier galvanisé	4,6	43257
Acier inoxydable	4,6	44257

## Support mural (forme d'étrier en U)

Matériau	Poids kg	N° de référence	
Acier galvanisé	5,9	43258	
Acier inoxydable	5,9	44258	

## Support mural, forme d'étrier en U, réglable

Réglable pour une distance au mur de 200 à 250 mm.  
Distance de perçage: 332 mm.  
Dimensions extérieures d'étrier: 532 mm.



Matériau	Poids kg	N° de référence	
Acier galvanisé	6,6	43259	
Acier inoxydable	6,6	44259	

## Support mural, forme d'étrier en U, réglable

Réglable pour une distance au mur de 250 à 350 mm.  
Distance de perçage: 332 mm.  
Dimensions extérieures d'étrier: 532 mm.



Matériau	Poids kg	N° de référence	
Acier galvanisé	13,8	43260	
Acier inoxydable	13,8	44260	

## Support mural, forme d'étrier en U, réglable

Réglable pour une distance au mur de 400 à 600 mm.  
Y compris renfort transversal et appui oblique.  
Distance de perçage étrier: 332 mm.  
Distance de perçage appuis: 577 mm.  
Dimensions extérieures d'étrier: 622 mm.

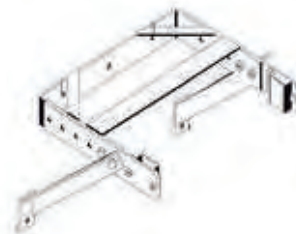

## Support mural, individuel

## Indication:

L'écartement des supports muraux les uns par rapport aux autres est de 2,00 m max.  
Toutefois, chaque plan d'échelle doit être monté avec au moins 4 supports muraux. Une statique particulière n'est pas nécessaire.

Matériau	Poids kg	N° de référence	
Acier galvanisé	1,2	43249	
Acier inoxydable	1,2	44249	

## Support mural, fixe

Pour une distance au mur de 200 mm.  
Entraxe trous percés 625 mm.



Matériau	Poids kg	N° de référence	
Acier galvanisé	1,4	43250	
Acier inoxydable	1,4	44250	

## Support mural, réglable

Réglable de 150 à 200 mm.  
Entraxe trous percés 630 mm.



Matériau	Poids kg	N° de référence	
Acier galvanisé	1,5	43252	
Acier inoxydable	1,5	44252	

## Support mural, réglable

Réglable de 200 à 275 mm.  
Entraxe trous percés 630 mm.





## Pièces détachées des échelles à crinoline

### Support mural



#### Support mural, réglable

Réglable de 275 mm à 375 mm.  
Entraxe trous percés 420 mm.

Matériau	Poids kg	N° de référence	
Acier galvanisé	1,3	43251	
Acier inoxydable	1,3	44251	

### Fixation au sol



#### Semelle

Pour fixation de l'échelle à crinoline au sol.  
Plaque de base: 120 mm × 120 mm.  
Hauteur: 200 mm.

Matériau	Poids kg	N° de référence	
Acier galvanisé	1,0	43253	
Acier inoxydable	1,0	44253	

### Entrée/sortie par le haut

**Indication:** Deux montants/garde-corps sont nécessaires en standard par entrée/sortie. Prix par montant / garde-corps ci-dessous.



#### Montant de sortie, droit

Dimensions de montant:  
60 mm × 25 mm.  
Longueur totale: 1770 mm.  
Longueur utile: 1200 mm.

Matériau	Poids kg	N° de référence	
Acier galvanisé	4,7	43243	
Acier inoxydable	4,7	44243	



#### Montant de sortie, coudé

Dimensions de montant:  
60 mm × 25 mm.  
Longueur totale: 1770 mm.  
Saillie: 500 mm.  
Longueur utile: 1200 mm.

Matériau	Poids kg	N° de référence	
Acier galvanisé	7,0	43049	
Acier inoxydable	7,0	44049	



#### Garde-corps de sortie

Dimensions de montant: 60 mm × 25 mm.  
Hauteur: env. 1100 mm, avec équerre de sol.  
Uniquement en combinaison avec l'article n° de réf. 43243 ou 44243 (montant de sortie, droit).

Matériau	Poids kg	N° de référence	
Acier galvanisé	4,6	43248	
Acier inoxydable	4,6	44248	

## Entrée/sortie par le haut

Matériau	Pour montants mm	Dimensions mm	Poids kg	N° de référence
Acier inoxydable	60 × 25	∅ 44	5,1	47215

## Auxiliaire d'accès, escamotable

Pour fixation sur le côté du montant de l'échelle. Utilisable des deux côtés. Longueur: 1600 mm.



Matériau	Longueur mm	Poids kg	N° de référence
Alu, anodisé	800	21,4	41181
Alu, nature	800	22,0	42181
Acier galvanisé	800	46,0	43181
Acier inoxydable	800	46,0	44181
Acier galvanisé	1000	53,0	43180
Acier galvanisé	1200	61,0	43179

## Sortie avec transition

Revêtement en caillebotis galvanisé, 800 mm à 1200 mm de profondeur, 600 mm de largeur. Garde-corps des deux côtés. Echelle de descente de 0,98 m de long, à couper à la longueur nécessaire sur place par le commettant. Pour la fixation de la partie descendante, nous recommandons des plaques de fixation au sol ou des supports muraux réglables.



Matériau	Poids kg	N° de référence
Aluminium	1,4	40945
Acier galvanisé	2,8	43284
Acier inoxydable	2,8	44254

## Marchepied de sortie

pour élargir l'échelon supérieur. Largeur de marche: 520 mm. Profondeur de marche: 150 mm.



## Protection dorsale

Matériau	Poids kg	N° de référence
Alu, anodisé	2,3	41244
Alu, nature	2,3	42244
Acier galvanisé	4,0	43244
Acier inoxydable	4,0	44244

## Arceau de protection dorsale

∅ 700 mm.  
Hauteur d'étrier: 80 mm.



Matériau	Poids kg	N° de référence
Alu, anodisé	2,0	41287
Alu, nature	2,0	42287
Acier galvanisé	3,0	43287
Acier inoxydable	3,0	44287

## Arceau de protection dorsale 3/4 pour sortie latérale

∅ 700 mm.  
Hauteur d'étrier: 80 mm.

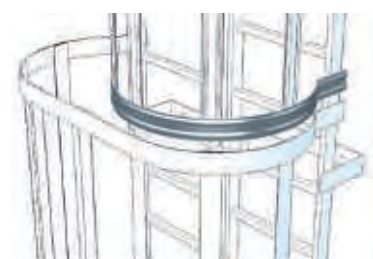

## Protection dorsale



### Arceau de protection dorsale pour version excentrée

Largeur totale: 1340 mm.  
Hauteur d'étrier: 80 mm.

Matériau	Poids kg	N° de référence	
Alu, anodisé	1,8	41247	
Alu, nature	1,2	42247	
Acier galvanisé	2,4	43247	
Acier inoxydable	2,4	44247	



### Arceau de protection dorsale

Longueur: 1400 mm.  
Largeur: 66 mm.

Matériau	Poids kg	N° de référence	
Alu, anodisé	0,9	41245	
Alu, nature	0,9	42245	
Acier galvanisé	2,2	43245	
Acier inoxydable	2,2	44245	

## Barrières de protection



### Barrière de protection, exécution à un bras

Auto-verrouillage par fermeture à gravité.  
Dans une gaine rouge.

Matériau	Poids kg	N° de référence	
Acier galvanisé	2,2	43500	
Acier inoxydable	2,2	44520	



### Barrière de protection, exécution à un bras

Auto-verrouillage par mécanisme de ressort invisible.  
Dans une gaine rouge.

Matériau	Poids kg	N° de référence	
Acier galvanisé	3,0	43501	
Acier inoxydable	3,0	44521	



### Barrière de protection en forme d'étrier

Autoverrouillage par mécanisme à ressort invisible conformes aux normes DIN EN ISO 14 122-4.  
Hauteur: 490 mm.

Matériau	Poids kg	N° de référence	
Acier galvanisé	5,6	43502	
Acier inoxydable	5,6	44522	

**Dispositif de sécurité de montée pour échelles d'entretien**

**Indication :** Accès uniquement possible par le bas.

Matériau	Poids kg	N° de référence	
Acier galvanisé	21,0	43498	

**Porte de sécurité pour échelles d'entretien**

Montage invisible des charnières, tôleage.  
Broches de verrouillage en haut.  
Verrouillable.



Matériau	Poids kg	N° de référence	
Acier galvanisé	17,0	43255	
Acier inoxydable	17,0	44255	

**plate-forme intermédiaire**

Repliable, peut se monter ultérieurement.  
Verrouillable par cadenas par le commettant.



Matériau	Longueur d'échelle m	Longueur utile m	Poids kg	N° de référence	
Aluminium	3,18	2,44	6,6	41445	

**Echelle d'accès**

Pouvant être suspendue à l'aide d'un crochet intégré. Y compris câble de verrouillage.



**Dispositif de sécurité de montée pour échelles de secours**

**Indication:** Accès uniquement possible par le haut.

Matériau	Longueur d'échelle m	Longueur utile m	Poids kg	N° de référence	
Aluminium	3,20	2,50	8,6	42446	
Aluminium	4,85	4,30	12,0	42448	

**Echelle de secours**

Utilisable à partir d'une hauteur de 5,60 m (pour n° de réf. 42446) ou 7,00 m (pour n° de réf. 42448).  
Avec déclenchement de secours.  
Dans la zone de descente des échelles, il faut prendre des mesures de protection adéquates.



Matériau	Poids kg	N° de référence	
Acier galvanisé	15,0	43265	

**Dispositif de sécurité d'accès pivotant**

Commande par pédale.  
Ouverture au-dessus du mécanisme à ressort recouvert.  
Desserrage d'urgence selon DIN 14 094-1.



## Dispositif de sécurité d'accès



### Porte de sécurité pivotante

Commande par pédale.  
Montage invisible des charnières, tôleage.  
Broches de verrouillage en haut.  
Desserrage d'urgence selon DIN 14 094-1.

Matériau	Poids kg	N° de référence	
Acier galvanisé	24,0	43499	



### Porte de sécurité avec parties latérales fixes

A ouvrir de l'intérieur avec un verrou manuel en tant que sécurité d'accès.  
Avec déverrouillage de secours pour pompiers.

Matériau	Poids kg	N° de référence	
Acier galvanisé	62,6	43497	

## Podiums

**Indication:** Comme entrée ou sortie latérale de l'échelle à crinoline. Utilisable à gauche ou à droite de l'échelle à crinoline.



### Podium de base

Revêtement en caillebotis avec deux consoles de montage.  
Garde-corps sur un côté longitudinal et sur le côté frontal.  
Charge superficielle 3,5 kN/m<sup>2</sup>.  
Charge unique 1,5 kN.

Matériau	Dimensions largeur x profondeur mm	Poids kg	N° de référence	
Acier galvanisé	800 × 860	75,0	43270	
Acier galvanisé	940 × 1000	86,0	43275	
Acier inoxydable	800 × 860	75,0	44270	
Acier inoxydable	940 × 1000	86,0	44325	



### Podium d'extension

Revêtement en caillebotis avec une console de montage.  
Garde-corps au niveau d'un côté longitudinal avec raccord de garde-corps.  
Les podiums d'extension peuvent être vissés les uns aux autres à volonté.  
Charge superficielle 3,5 kN/m<sup>2</sup>.  
Charge unique 1,5 kN.

Matériau	Dimensions largeur x profondeur mm	Poids kg	N° de référence	
Acier galvanisé	500 × 860	50,0	43272	
Acier galvanisé	800 × 860	60,0	43271	
Acier galvanisé	500 × 1000	52,0	43277	
Acier galvanisé	940 × 1000	74,0	43276	
Acier inoxydable	500 × 860	50,0	44272	
Acier inoxydable	800 × 860	60,0	44271	
Acier inoxydable	500 × 1000	52,0	44327	
Acier inoxydable	940 × 1000	74,0	44326	



### Segments entretoises

Pour les podiums de base et d'extension pour franchir l'isolation thermique.  
Convient pour les planches des podiums standard.

Matériau	Longueur mm	Poids kg	N° de référence	
Acier galvanisé	140	8,0	43280	
Acier galvanisé	160	9,0	43281	
Acier inoxydable	140	8,0	44280	
Acier inoxydable	160	9,0	44281	

## Podiums

Matériau	Poids kg	N° de référence	
Acier galvanisé	1,0	43320	
Acier inoxydable	1,0	44320	

## Barre de liaison

Pour réduire l'espace entre le garde-corps de podium et la protection dorsale.



## Passages

**Indication:** Pour le passage conforme aux normes entre deux unités d'échelle.

Matériau	Poids kg	N° de référence	
Acier galvanisé	20,0	43266	
Acier inoxydable	20,0	44266	

## Plate-forme de transition (octogonale)

Plateforme standard pour le passage entre deux unités d'échelle.  
Revêtement en caillebotis, octogonal, Dimensions L x l 700 mm x 700 mm.

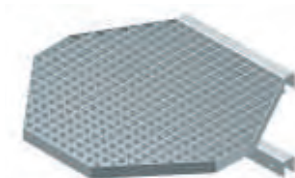

Matériau	Taille B l x p mm	Poids kg	N° de référence	
Acier galvanisé	800 x 860	73,0	43310	
Acier inoxydable	800 x 860	73,0	44310	
Acier galvanisé	940 x 1000	77,0	43315	
Acier inoxydable	940 x 1000	77,0	44315	

## Podium de transition

Uniquement en combinaison avec la plate-forme octogonale intermédiaire (n° de référence 43266 ou 44266), quand le passage doit être supérieur à 700 mm.  
Revêtement en caillebotis avec deux consoles de montage.  
Garde-corps au niveau d'un côté longitudinal avec raccord de garde-corps.  
Charge superficielle 3,5 kN/m<sup>2</sup>.  
Charge unique 1,5 kN.



Matériau	Poids kg	N° de référence	
Acier galvanisé	17,0	43255	
Acier inoxydable	17,0	44255	

## Plate-forme intermédiaire

repliable, peut se monter ultérieurement.  
A utiliser comme plate-forme de repos pour les échelles à volée simple avec crinoline de plus de 10,0 m ou 6,0 m (à des machines) avec autorisation spéciale.



## Équipement anti-chute pour échelles à crinoline à double montant

**Indication:** Sur les échelles à crinoline ZARGES selon DIN 18 799-1 et DIN EN ISO 14 122-4.



### Rail de protection anti-chute avec patte d'accrochage

Profilé en omega, perforé.

Matériau	Longueur m	Poids kg	N° de N°
Acier galvanisé	1,40	5,0	47530
Acier galvanisé	1,96	7,0	47531
Acier galvanisé	2,80	10,0	47532
Acier inoxydable	1,40	5,0	47550
Acier inoxydable	1,96	7,0	47551
Acier inoxydable	2,80	10,0	47552



### Fixation de rail pour échelons d'échelle

Pour la fixation du rail de protection anti-chute au milieu de l'échelon d'échelle.

Pour des largeurs intérieures d'échelle d'au moins 400 mm.

Fixation nécessaires au moins tous les 1,68 m.

Charge unique 1,5 kN.

Matériau	Poids kg	N° de référence
Acier inoxydable	0,2	47556



### Barrière de protection en forme d'étrier avec rail de protection anti-chute intégré

Autoverrouillage par mécanisme de ressort invisible, avec rail de protection contre la chute pré-monté.

Deux verrouillages automatiques d'accès et de sortie par gravité.

Accessoires nécessaires

Montants de sortie, droits.

Recommandation: marchepied de sortie pour élargissement de l'échelon supérieur.

Matériau	Poids kg	N° de référence
Acier galvanisé	10,0	43504
Acier inoxydable	10,0	44495



### Palier de repos escamotable

Prescrit en cas de hauteur de montée supérieure à 10,00 m.

Se monte sur les échelles à crinoline en combinaison avec un rail de protection anti-chute monté au milieu.

Matériau	Poids kg	N° de référence
Acier galvanisé	4,5	47539
Acier inoxydable	3,7	47559

## Équipement de protection individuel (EPI) anti-chute

**Indication :** Vous trouverez plus d'informations sur le contrôle des coulisseaux anti-chute ZARGES à partir de la page 294.

Matériau	Poids kg	N° de référence	
Acier inox et aluminium	1,3	47562	
Acier inoxydable	1,6	47572	

### Coulisseau anti-chute ZARGES

Sécurité contrôlée conforme DIN EN 353-1.  
Avec mousqueton et attache.  
Forme ronde, mouvement facile.



Matériau	Poids kg	N° de référence	
Acier inox et aluminium	1,2	47588	

### Coulisseau anti-chute ZARGES ZAST-Optiflex-R4

Sécurité contrôlée conforme DIN EN 353-1; breveté.  
Utilisation flexible étant donné que le coulisseau anti-chute peut être utilisé et retiré à chaque position de l'équipement anti-chute.



Matériau	Poids kg	N° de référence	
Plastique	1,5	47524	

### Harnais de sécurité

Selon DIN EN 361, forme A.



Matériau	Poids kg	N° de référence	
nylon indéchirable	0,6	47525	

### Sac à dos avec poignée de transport

Pour une protection de transport et de stockage optimal pour l'équipement EPI.







**Technique de puits ZARGES –**  
le programme de qualité pour le génie civil et la  
technique environnementale.

# Technique de puits – Qualité en profondeur.

# 10

TECHNIQUE DE PUITS

Pour les génie civil et la technique environnementale, ZARGES propose des installations d'échelles de qualité supérieure qui ont été spécialement développées pour répondre aux exigences dans ces domaines. Il s'agit de solutions à la fois sûres et économiques, par exemple quand il est question d'accéder à des stations d'épuration, des ouvrages de puits ou des puits de drainage.

Selon les exigences on a recours à différents matériaux : acier galvanisé à chaud, plastique renforcé par fibre de verre GFK ou acier inox V4A. Toutes les échelles de puits sont conformes à la norme DIN EN 14 396, les aides d'accès au puits répondent aux exigences selon DIN 19 572.

Pour compléter le programme, ZARGES propose pour les échelles de puits, l'équipement anti-chute qui convient, aussi bien pour les échelles de puits à double montant que pour les échelles à un seul montant. Il est également possible de post-équiper des échelles d'autres marques. Outre les rails et supports correspondants ZARGES propose également des coulisseaux anti-chute pour équipement de protection individuel.

Notre offre comprend également pour le secteur du génie civil différents modèles de recouvrements de puits – également avec cheminée d'aération – pour les fontaines, les captages de source, les réservoirs et les autres installations d'alimentation et de traitement.

**TOP**  
PRODUIT

[Aides à l'accès pivotantes:](#)

Ergonomique et sûr.

**Voir aussi page 289.**



Contenu chapitre **10**

à partir de la  
page

	Echelles de puits	<b>278</b>
	Pièces détachées pour la technique de puits	<b>284</b>
	Recouvrement de puits et de fontaine	<b>290</b>
	Contrôle des équipements anti-chute	<b>294</b>

10



Couvercle de puits segmenté, piscine



Couvercle de puits pour un musée



Echelle de puits, acier galvanisé

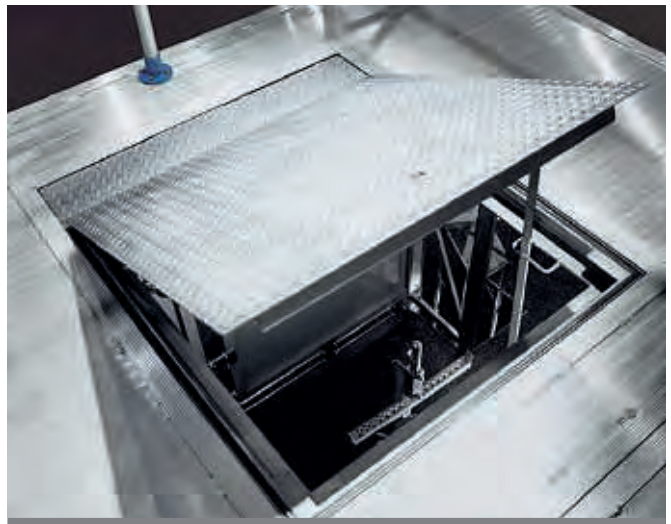

Couvercle de puits en version spéciale

## Technique de puits ZARGES – Exemples d'application.



Accès au puits pour les zones très fréquentées par les piétons



Couvercle de puits avec amortisseur à gaz comprimé



Echelle de puits GFK avec auxiliaire d'accès



Couvercle de puits avec amortisseur à gaz comprimé

**Technique de puits ZARGES –**  
 toujours de nouvelles idées pour  
 votre sécurité.

**TOP**  
 PRODUIT



Auxiliaire d'accès pivotant, sécurisation par harnais de sécurité



Echelle à un montant avec auxiliaire d'accès

## Echelles de puits, acier

### Indication:

En cas d'éventuelles hauteurs de chute à partir de 5,00 m, un dispositif de protection anti-chute est impérativement nécessaire. Pour une largeur intérieure de 300 mm, le montage du rail s'effectue sur le montant de l'échelle. Pour une largeur intérieure de 400 mm, le montage du rail s'effectue au milieu des échelons. Combinaisons de montage pour autres longueurs sur demande.



### Echelle de puits, acier, 300 mm de largeur intérieure

Largeur intérieure d'échelle: 300 mm.  
 Largeur extérieure d'échelle: 340 mm.  
 Ecartement des échelons: 280 mm.  
 Dimensions du montant: 50 mm × 20 mm.  
 Dimensions de l'échelon perforé: 29 mm × 29 mm.  
 Matériau: acier, galvanisé à chaud.

Matériau	Acier, galvanisé, 300 mm de largeur intérieure											
Longueur m	1,12	1,40	1,68	1,96	2,24	2,52	2,80	3,08	3,36	3,64	3,92	4,20
Nombre d'échelons	4	5	6	7	8	9	10	11	12	13	14	15
Poids kg	5,2	6,6	8,0	9,4	10,8	12,2	13,6	15,0	16,4	17,8	19,2	20,6
N° de référence	47321	47322	47323	47324	47325	47326	47327	47328	47329	47623	47624	47625

### Echelle de puits, acier, 400 mm de largeur intérieure

Largeur intérieure d'échelle: 400 mm.  
 Largeur extérieure d'échelle: 440 mm.  
 Ecartement des échelons: 280 mm.  
 Dimensions du montant: 50 mm × 20 mm.  
 Dimensions de l'échelon perforé: 29 mm × 29 mm.  
 Matériau: acier, galvanisé à chaud.



Matériau	Acier, galvanisé, 400 mm de largeur intérieure											
Longueur m	1,12	1,40	1,68	1,96	2,24	2,52	2,80	3,08	3,36	3,64	3,92	4,20
Nombre d'échelons	4	5	6	7	8	9	10	11	12	13	14	15
Poids kg	5,7	7,3	8,9	10,5	12,1	13,7	15,3	16,9	18,5	20,1	21,7	23,3
N° de référence	47331	47332	47333	47334	47335	47336	47337	47338	47339	47633	47634	47635

### Raccord d'échelle, plastique

Raccords d'échelle intérieurs.  
 1 jeu = 2 unités.

Matériau	Pour montants mm	Convient pour	Poids kg	N° de référence
plastique	50 × 20	Echelle en acier	0,3	47700



10



### Conseil ZARGES

#### Vue d'ensemble des matériaux:

Quand est-ce que je dois utiliser quel matériau?

- **Acier:** variante la meilleure marché; ne peut être utilisé en cas de substances agressives, p, ex. chlore, eaux usées.
- **GFK:** dans le secteur électronique (empêche les décharges d'étincelles), certaine résistance (corrosion, acide, eau).

- **Acier inox:** toujours en zone d'eau potable, station d'épuration ainsi qu'eau de mer (partiellement, pas en cas d'utilisation permanente).

Quand est-ce que je dois utiliser quelle largeur?

- Dépend de la taille du puits.
- Plus l'échelle est large, plus elle est confortable.

Quand est-ce que je dois utiliser quelle fixation?

- Le support mural rigide est utilisé à 90% (pour puits rectangulaires).
- Réglage uniquement quand il y a un décalage dans le puits.
- Une fixation au sol n'est pas impérativement nécessaire.

## Support mural pour échelles en acier

**Indication:** Pour les échelles de 4 à 9 échelons, il faut 2 jeux de supports muraux, pour les échelles avec 10 à 15 échelons, il faut 3 jeux de supports muraux et pour les échelles de 16 à 24 échelons, il faut 5 jeux de supports muraux. 1 jeu = 2 exemplaires (droit/gauche). Le matériel de fixation (chevilles etc.) n'est pas fourni.

Matériau	Pour montants mm	Convient pour	Poids kg	N° de référence
Acier galvanisé	50 x 20	Echelle en acier	0,8	47301

### Support mural, rigide

Pour une distance au mur de 150 mm.



Matériau	Pour montants mm	Convient pour	Poids kg	N° de référence
Acier galvanisé	50 x 20	Echelle en acier	1,6	47302

### Support mural, réglable

Réglable pour une distance au mur de 150 mm à 300 mm.



Matériau	Pour montants mm	Convient pour	Poids kg	N° de référence
Acier galvanisé	50 x 20	Echelle en acier	0,9	47314

### Support mural, réglable

Réglable pour une distance au mur de 150 mm à 190 mm. Particulièrement adéquat pour les puits circulaires.



## Fixation au sol

**Indication:** Le matériel de fixation (chevilles etc.) n'est pas fourni. 1 jeu = 2 exemplaires (droit/gauche).

Matériau	Pour montants mm	Convient pour	Poids kg	N° de référence
Acier galvanisé	50 x 20	Echelle en acier	0,9	47311

### Plaque d'appui

Pour la fixation de l'échelle de puits au sol.

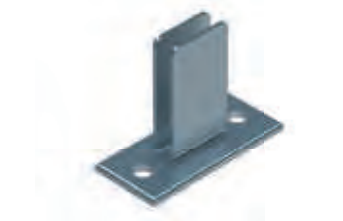

### De quelle longueur d'échelle a besoin le client ?

- Dépend de la profondeur du puits (v. le dessin à droite).
- Règle générale: profondeur intérieure > 5 m: utilisation d'un rail de protection anti-chute, p. ex.:  
profondeur de puits: 2,50 m éch.: 2,24 m  
profondeur de puits: 2,00 m éch.: 1,68 m

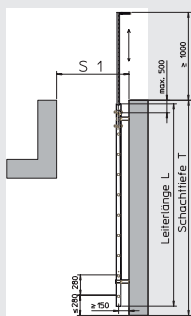

### Combien de fixations murales sont-elles nécessaires ?

- Pour 4-9 échelons: 2 jeux
- Pour 10-15 échelons: 3 jeux
- Pour 16-24 échelons: 5 jeux
- La distance maximale de 1,68 cm entre les fixations murales ne doit pas être dépassée.

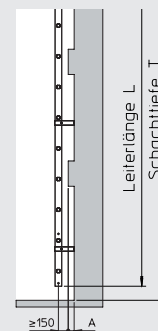

## Echelles de puits, acier inoxydable

### Indication:

En cas d'éventuelles hauteurs de chute à partir de 5,00 m, un dispositif de protection anti-chute est impérativement nécessaire. Pour une largeur intérieure de 300 mm, le montage du rail s'effectue sur le montant de l'échelle. Pour une largeur intérieure de 400 mm, le montage du rail s'effectue au milieu des échelons. Combinaisons de montage pour autres longueurs sur demande.



### Echelle de puits, acier inox, 300 mm de largeur intérieure

Largeur intérieure d'échelle: 300 mm.  
 Largeur intérieure d'échelle: 340 mm.  
 Ecartement des échelons : 280 mm.  
 Dimensions du montant: 50 mm × 20 mm.  
 Dimensions de l'échelon perforé: 29 mm × 29 mm.  
 Matériau: acier inox V4A (1.4571).

Matériau	Acier inox, 300 mm de largeur intérieure											
Longueur m	1,12	1,40	1,68	1,96	2,24	2,52	2,80	3,08	3,36	3,64	3,92	4,20
Nombre d'échelons	4	5	6	7	8	9	10	11	12	13	14	15
Poids kg	5,2	6,6	8,0	9,4	10,8	12,2	13,6	15,0	16,4	17,8	19,2	20,6
N° de référence	47341	47342	47343	47344	47345	47346	47347	47348	47349	47643	47644	47645

### Echelle de puits, acier inox, 400 mm de largeur intérieure

Largeur intérieure d'échelle: 400 mm.  
 Largeur intérieure d'échelle: 440 mm.  
 Ecartement des échelons : 280 mm.  
 Dimensions du montant: 50 mm × 20 mm.  
 Dimensions de l'échelon perforé: 29 mm × 29 mm.  
 Matériau: acier inox V4A (1.4571).

Matériau	Acier inox, 400 mm de largeur intérieure											
Longueur m	1,12	1,40	1,68	1,96	2,24	2,52	2,80	3,08	3,36	3,64	3,92	4,20
Nombre d'échelons	4	5	6	7	8	9	10	11	12	13	14	15
Poids kg	5,7	7,3	8,9	10,5	12,1	13,7	15,3	16,9	18,5	20,1	21,7	23,3
N° de référence	47351	47352	47353	47354	47355	47356	47357	47358	47359	47653	47654	47655



### Raccord d'échelle plastique

Raccords intérieurs d'échelle.  
 1 jeu = 2 unités.

Matériau	Pour montants mm	Convient pour	Poids kg	N° de référence
Acier inoxydable	50 × 20	Echelle en acier	0,3	47700

### De quelle longueur d'échelle a besoin le client ?

- Dépend de la profondeur du puits (v. le dessin à droite)
- Règle générale: profondeur intérieure > 5 m: utilisation d'un rail de protection anti-chute, p. ex.:  
 profondeur de puits: 2,50 m éch.: 2,24 m  
 profondeur de puits: 2,00 m éch.: 1,68 m

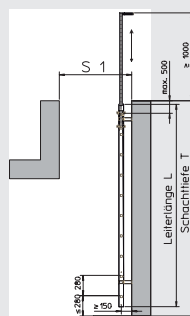

### Combien de fixations murales sont-elles nécessaires ?

- Pour 4-9 échelons: 2 jeux
- Pour 10-15 échelons: 3 jeux
- Pour 16-24 échelons: 5 jeux
- La distance maximale de 1,68 m ne doit pas être dépassée.

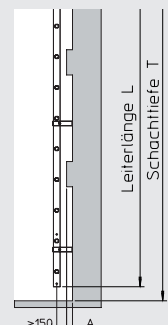

Conseil ZARGES

## Support mural pour échelles en acier inox

**Indication:** Pour les échelles de 4 à 9 échelons, il faut 2 jeux de supports muraux, pour les échelles de 10 à 15 échelons, il faut 3 jeux de supports muraux et pour les échelles de 16 à 24 échelons, il faut 5 jeux de supports muraux. 1 jeu = 2 exemplaires (droit/gauche). Le matériel de fixation (chevilles etc.) n'est pas fourni.

Matériau	Pour montants mm	Convient pour	Poids kg	N° de référence
Acier inoxydable	50 × 20	Echelle V4A	0,8	47304

### Support mural, rigide

Pour une distance au mur de 150 mm.



Matériau	Pour montants mm	Convient pour	Poids kg	N° de référence
Acier inoxydable	50 × 20	Echelle V4A	1,6	47305

### Support mural, réglable

Réglable pour une distance au mur de 150 mm à 300 mm.



Matériau	Pour montants mm	Convient pour	Poids kg	N° de référence
Acier inoxydable	50 × 20	Echelle V4A	0,9	47315

### Support mural, réglable

Réglable pour une distance au mur de 150 mm à 190 mm.  
Particulièrement adéquat pour les puits circulaires.



Matériau	Pour montants mm	Convient pour	Poids kg	N° de référence
Acier inoxydable	50 × 20	Echelle V4A	1,6	47610

### Support mural, réglable

Réglable pour une distance au mur de 200 mm à 250 mm.  
Particulièrement adéquat pour les puits circulaires.



Matériau	Pour montants mm	Convient pour	Poids kg	N° de référence
Acier inoxydable	50 × 20	Echelle V4A	1,8	47612

### Support mural, réglable

Réglable pour une distance au mur de 280 mm à 330 mm.  
Particulièrement adéquat pour les puits circulaires.



## Fixation au sol

**Indication:** Le matériel de fixation (chevilles etc.) n'est pas fourni. 1 jeu = 2 exemplaires (droit/gauche).

Matériau	Pour montants mm	Convient pour	Poids kg	N° de référence
Acier inoxydable	50 × 20	Echelle V4A	0,9	47312

### Plaque d'appui

Pour la fixation de l'échelle de puits au sol.





## Echelles de puits, GFK

### Indication:

En cas d'éventuelles hauteurs de chute à partir de 5,00 m, un dispositif de protection anti-chute est impérativement nécessaire. Pour une largeur intérieure de 300 mm, le montage du rail s'effectue sur le montant de l'échelle. Pour une largeur intérieure de 400 mm, le montage du rail s'effectue au milieu des échelons. Combinaisons de montage pour autres longueurs sur demande.



### Echelle de puits GFK, 300 mm de largeur intérieure

Largeur intérieure d'échelle: 300 mm.  
 Largeur intérieure d'échelle: 350 mm.  
 Ecartement des échelons : 280 mm.  
 Dimensions du montant: 58 mm × 25 mm.  
 Dimensions de l'échelon GFK antidérapant:  
 30 mm × 30 mm.  
 Matériau: plastique renforcé à la fibre de verre (GFK).

Matériau	GFK, 300 mm de largeur intérieure											
Longueur m	1,12	1,40	1,68	1,96	2,24	2,52	2,80	3,08	3,36	3,64	3,92	4,20
Nombre d'échelons	4	5	6	7	8	9	10	11	12	13	14	15
Poids kg	2,9	3,6	4,3	5,0	5,7	6,4	7,1	7,8	8,5	9,2	9,9	10,6
N° de référence	47361	47362	47363	47364	47365	47366	47367	47368	47369	47663	47664	47665

### Echelle de puits GFK, 400 mm de largeur intérieure

Largeur intérieure d'échelle: 400 mm.  
 Largeur intérieure d'échelle: 450 mm.  
 Ecartement des échelons: 280 mm.  
 Dimensions du montant: 58 mm × 25 mm.  
 Dimensions de l'échelon GFK antidérapant:  
 30 mm × 30 mm.  
 Matériau: plastique renforcé à la fibre de verre (GFK).



Matériau	GFK, 400 mm de largeur intérieure											
Longueur m	1,12	1,40	1,68	1,96	2,24	2,52	2,80	3,08	3,36	3,64	3,92	4,20
Nombre d'échelons	4	5	6	7	8	9	10	11	12	13	14	15
Poids kg	5,7	7,3	8,9	10,5	12,1	13,7	15,3	16,9	18,5	20,1	21,7	23,3
N° de référence	47371	47372	47373	47374	47375	47376	47377	47378	47379	47673	47674	47675



### Raccord d'échelle, plastique

Raccords d'échelle intérieurs.  
 1 jeu = 2 unités.

Matériau	Pour montants mm	Convient pour	Poids kg	N° de référence
GFK	58 × 25	Echelle GFK	0,3	47706



### Conseil ZARGES

#### De quelle longueur d'échelle a besoin le client ?

- Dépend de la profondeur du puits (v. le dessin coté à droite)
- Règle générale : profondeur intérieure > 5 m: utilisation d'un rail de protection anti-chute, p. ex.:  
 profondeur de puits: 2,50 m éch. : 2,24 m  
 profondeur de puits : 2,00 m éch.: 1,68 m

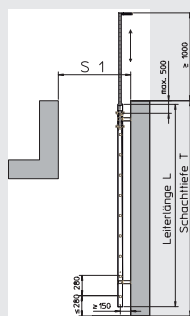

#### Combien de fixations murales sont-elles nécessaires ?

- Pour 4-9 échelons: 2 jeux
- Pour 10-15 échelons: 3 jeux
- Pour 16-24 échelons: 5 jeux
- La distance maximale de 1,68 cm ne doit pas être dépassée.

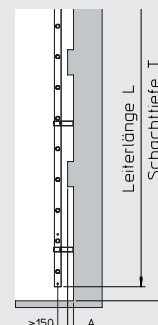

## Support mural pour échelles GFK

**Indication:** Pour les échelles avec de 4 à 9 échelons, il faut 2 jeux de supports muraux, pour les échelles avec de 10 à 15 échelons, il faut 3 jeux de supports muraux et pour les échelles avec de 16 à 24 échelons, il faut 5 jeux de supports muraux. 1 jeu = 2 exemplaires (droit/gauche). Le matériel de fixation (chevilles etc.) n'est pas fourni.

Matériau	Pour montants mm	Convient pour	Poids kg	N° de référence
Acier inoxydable	58 × 25	Echelle GFK	0,8	47307

### Support mural, rigide

Pour une distance au mur de 150 mm.



Matériau	Pour montants mm	Convient pour	Poids kg	N° de référence
Acier inoxydable	58 × 25	Echelle GFK	1,6	47308

### Support mural, réglable

Réglable pour une distance au mur de 150 mm à 300 mm.



Matériau	Pour montants mm	Convient pour	Poids kg	N° de référence
Acier inoxydable	58 × 25	Echelle GFK	0,9	47316

### Support mural, réglable

Réglable pour une distance au mur de 150 mm à 190 mm.  
Particulièrement adéquat pour les puits circulaires.



Matériau	Pour montants mm	Convient pour	Poids kg	N° de référence
Acier inoxydable	58 × 25	Echelle GFK	1,6	47611

### Support mural, réglable

Réglable pour une distance au mur de 200 mm à 250 mm.  
Particulièrement adéquat pour les puits circulaires.



Matériau	Pour montants mm	Convient pour	Poids kg	N° de référence
Acier inoxydable	58 × 25	Echelle GFK	1,8	47613

### Support mural, réglable

Réglable pour une distance au mur de 280 mm à 330 mm.  
Particulièrement adéquat pour les puits circulaires.



## Fixation au sol

**Indication:** Le matériel de fixation (chevilles etc.) n'est pas fourni. 1 jeu = 2 exemplaires (droit/gauche).

Matériau	Pour montants mm	Convient pour	Poids kg	N° de référence
Acier inoxydable	58 × 25	Echelle GFK	0,9	47313

### Plaque d'appui

Pour la fixation de l'échelle de puits au sol.



## Auxiliaire d'accès, transportable

**Indication:** Le matériel de fixation (chevilles etc.) n'est pas fourni. Certificat de contrôle.



### Barre de maintien avec poignée en T

Poignées à double isolation.  
Poignée inférieure supplémentaire dévissable.  
Uniquement en combinaison avec des douilles à insérer (voir ci-dessous).

Matériau	Longueur m	Poids kg	N° de référence	
Acier inoxydable	1,60	4,0	47205	



### Barre de maintien avec poignée en L

Poignée isolée.  
Uniquement en combinaison avec des douilles à insérer (voir ci-dessous).

Matériau	Longueur m	Poids kg	N° de référence	
Acier inoxydable	1,60	3,9	47267	



### Douilles à insérer

Uniquement en combinaison avec auxiliaires d'accès, transportables (n°s de référence 47205 ou 47267).  
En cas de montage mural: espacement de 320 mm entre les trous de perçage.

Matériau	Type de montage	Distance au mur ca. mm	Poids kg	N° de référence	
Acier inoxydable	Paroi	30	1,1	47206	
Acier galvanisé	Paroi	30	1,1	47260	
Acier inoxydable	Paroi	80	1,5	47261	
Acier inoxydable	Paroi	130	1,7	47262	
Acier inoxydable	Echelon	-	1,1	47266	

## Auxiliaire d'accès, fixe

**Indication:** Le matériel de fixation (chevilles etc.) n'est pas fourni.



### Auxiliaire d'accès avec poignée de protection

Se fixe à la maçonnerie.  
Abaissable. Avec attestation de contrôle BG.  
Etendue de livraison:  
1x barre de maintien et 1x douille à insérer.

Matériau	Longueur m	Dimensions mm	Poids kg	N° de référence	
Acier galvanisé	1,60	45 x 45	1,1	47210	
Acier inoxydable	1,60	∅ 44	1,1	47211	

## Auxiliaire d'accès, fixe

Pour matériau d'échelle	Montants mm	Dimensions mm	Poids kg	N° de référence	
Acier galvanisé	50 × 20	45 × 45	5,8	47212	
Acier inoxydable	50 × 20	∅ 44	5,0	47213	
GFK	58 × 25	∅ 44	5,1	47214	

### Auxiliaire d'accès avec poignée de protection

Se fixe sur le montant de l'échelle. Abaissable. Avec attestation de contrôle BG. Etendue de livraison: 1× barre de maintien et 1× douille à insérer, y compris matériel de fixation au montant. Longueur env. 1600 mm.



Pour matériau d'échelle	Largeur intérieure mm	Poids kg	N° de référence	
Acier galvanisé	300	6,5	47233	
Acier galvanisé	400	6,8	47234	
Acier inoxydable	300	6,0	47235	
Acier inoxydable	400	6,5	47236	
GFK	300	6,4	47237	
GFK	400	7,0	47238	

### Auxiliaire d'accès, à deux montants

Pour fixation à l'échelle. Abaissable. Y compris matériel de fixation. Longueur env. 1500 mm.



Matériau	Longueur mm	Poids kg	N° de N°	
Acier galvanisé	400	1,7	47216	
Acier galvanisé	600	2,0	47218	
Acier inoxydable	400	1,7	47217	
Acier inoxydable	600	2,0	47219	

### Poignée

Plaques perforées soudées aux extrémités.



Matériau	Poids kg	N° de référence	
Aluminium	15,0	47232	

### Accès de puits

Cage périphérique emboîtable avec échelons d'accès et câble d'arrêt pour puits de ∅ 600 mm–800 mm. Echelon intégré pour franchir la distance jusqu'au premier échelon en fer. La cage sert en même temps de barrière pour les personnes non autorisées.



Matériau	Profondeur mm	Poids kg	N° de N°	
Acier galvanisé	250	3,0	47243	
Acier galvanisé	500	4,2	47226	
Acier inoxydable	250	3,0	47244	
Acier inoxydable	500	4,2	47227	

### Etrier de passage

Avec douille de raccord (1 unité) déportée et plaque de sol soudée. Hauteur: env. 1100 mm. La largeur de passage est augmentée de 200 mm.

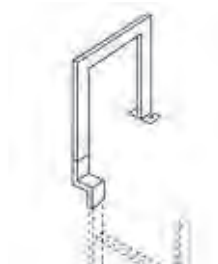

## Fixation

**Indication:** Recommandation : pour la fixation murale de tous les auxiliaires d'accès dans de murs en béton avec classe de béton C25/30 au minimum. La statique doit être vérifiée côté exploitant.



### Système de clavettes

Composé d'une tige d'ancrage (y compris écrous et rondelle) + cartouche de mortier.

Matériau	Poids kg	N° de référence	
Acier inoxydable	0,2	47900	



### Ancre expresse M12

En acier inox, avec homologation du bureau d'urbanisme.

Matériau	N° de référence	
Acier inoxydable	47207	



## Echelles à un échelon avec équipement anti-chute selon DIN EN 353-1

**Indication:** Recommandation : quand les conditions d'espace sur place ne permettent pas l'utilisation d'échelles à crinoline à deux montants, il est possible d'utiliser des échelles à un seul montant, sur lesquelles l'équipement anti-chute sert simultanément de montant d'échelle (disposition centrale).



### Echelle à un montant avec rail de protection anti-chute intégré

Echelons de sécurité perforés avec bordure extérieure, soudés au rail de protection anti-chute. Attaches de jonction entre les différents tronçons d'échelle. Largeur d'échelle 370 mm.

Matériau	Longueur m	Poids kg	N° de référence	
Acier galvanisé	1,40	7,4	47533	
Acier galvanisé	1,96	10,1	47534	
Acier galvanisé	2,80	14,4	47535	
Acier inoxydable	1,40	7,4	47553	
Acier inoxydable	1,96	10,1	47554	
Acier inoxydable	2,80	14,4	47555	



### Support mural, rigide

Pour une distance au mur de 150 mm. Convient pour rail de protection anti-chute et aux échelles à un seul montant. Montage obligatoire de supports muraux tous les 1,12 m max.

Matériau	Poids kg	N° de référence	
Acier galvanisé	1,2	47537	
Acier inoxydable	1,2	47557	



### Support mural, réglable

Réglable pour une distance au mur de 120 mm à 180 mm. Convient pour rail de protection anti-chute et aux échelles à un seul montant. Montage obligatoire de supports muraux tous les 1,12 m max.

Matériau	Poids kg	N° de référence	
Acier galvanisé	1,6	47538	
Acier inoxydable	1,6	47558	

**Equipements anti-chute selon DIN EN 353-1 pour les échelles à double montant**

**Indication:** En cas d'éventuelles hauteurs de chute à partir de 5,00 m, un dispositif de protection anti-chute est impérativement nécessaire. Fixation nécessaires au moins tous les 1,68 m.

Matériau	Longueur m	Poids kg	N° de référence
Acier galvanisé	1,40	5,0	47530
Acier galvanisé	1,96	7,0	47531
Acier galvanisé	2,80	10,0	47532
Acier inoxydable	1,40	5,0	47550
Acier inoxydable	1,96	7,0	47551
Acier inoxydable	2,80	10,0	47552

**Rail de protection anti-chute avec patte d'accrochage**

A monter au milieu ou sur le côté de l'échelle.  
Accessoires nécessaires  
Rail de fixation.



Matériau	Poids kg	N° de référence
Acier inoxydable	0,2	47556

**Rail de fixation pour échelons d'échelle**

Pour la fixation du rail de protection anti-chute au milieu de l'échelon d'échelle.  
Pour des largeurs intérieures d'échelle d'au moins 400 mm.



Matériau	Montants mm	Poids kg	N° de référence
Acier inoxydable	50 x 20	0,4	47545
Acier inoxydable	58 x 25	0,4	47546

**Rail de fixation pour montant d'échelle**

Pour la fixation latérale des rails de protection anti-chute sur le montant d'échelle.



**Rail de fixation pour produits d'autres marques**

**Indication:** En cas d'éventuelles hauteurs de chute à partir de 5,00 m, un dispositif de protection anti-chute est impérativement nécessaire. Fixation nécessaires au moins tous les 1,68 m.

Forme	Matériau	Poids kg	N° de référence
Forme A	Acier inoxydable	0,5	47547
Forme B	Acier inoxydable	0,5	47548

**Rail de fixation pour étrier de montée**

Pour la fixation des rails de protection anti-chute sur les étriers de montée de formes A et B.

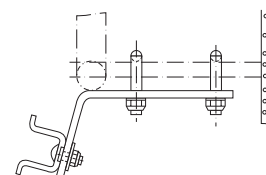

Matériau	Poids kg	N° de référence
Acier inoxydable	0,6	47566

**Rail de fixation pour échelles à double montant**

Pour la fixation des rails de protection anti-chute sur les échelles de puits à double montant avec un écartement des échelons supérieur ou inférieur à 280 mm.  
Matériel de fixation compris dans la livraison.

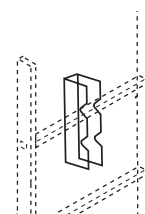

## Equipement de protection individuel (EPI) anti-chute

**Indication:** Vous trouverez plus d'informations sur le contrôle des coulisseaux anti-chute ZARGES à partir de la page 294.



### Coulisseau anti-chute ZARGES

Sécurité contrôlée conforme DIN EN 353-1.  
Avec mousqueton et attache.  
Forme ronde, mouvement facile.

Matériau	Poids kg	N° de référence	
Acier inox et aluminium	1,3	47562	
Acier inoxydable	1,6	47572	



### Coulisseau anti-chute ZARGES ZAST-Optiflex-R4.

Sécurité contrôlée conforme DIN EN 353-1, breveté.  
Utilisation flexible étant donné que le coulisseau anti-chute peut être utilisé et retiré à chaque position de l'équipement anti-chute.

Matériau	Poids kg	N° de référence	
Acier inox et aluminium	1,2	47588	



### Harnais de sécurité

selon DIN EN 361, forme A.

Matériau	Poids kg	N° de référence	
plastique	1,5	47524	



### Sac à dos avec poignée de transport

Pour une protection de transport et de stockage optimal pour l'équipement EPI.

Matériau	Poids kg	N° de référence	
nylon indéchirable	0,6	47525	

## Accessoires pour la protection anti-chute selon DIN EN 353-1

Matériau	Longueur m	Poids kg	N° de référence	
Acier inoxydable	1,40	6,8	47561	

## Auxiliaire d'accès

Emboîtable et pivotant avec poignées de protection et verrou pouvant être desserré à l'extrémité supérieure.



Matériau	Poids kg	N° de référence	
Acier inoxydable	1,1	47563	

## Dispositif de glissière à emboîter

Pour auxiliaire d'accès emboîtable, visse sur le rail de protection anti-chute ou sur l'échelle à un seul montant.  
Longueur: 25 cm.



Matériau	Poids kg	N° de référence	
Acier galvanisé	4,5	47539	
Acier inoxydable	3,7	47559	

## Podium d'appui escamotable

Prescrit en cas de hauteur de montée supérieure à 10,00 m.  
Se monte sur les échelles à un montant et à crinoline en combinaison avec un rail de protection anti-chute monté au milieu.



Matériau	Modèle	Poids kg	N° de référence	
Acier inoxydable	amovible (en haut)	0,25	47565	
Acier inoxydable	rigide (en bas)	0,05	47564	

## Dispositif de blocage de rail

Dispositif de blocage amovible.  
Dispositif de blocage fixe.





## Couvercles de puits en aluminium



Conseil ZARGES

### Quel couvercle est recommandé quand?

Est-ce qu'on doit pouvoir marcher sur la surface?

Oui

À fleur de sol  
(EN 124; en comb. DIN 1229)

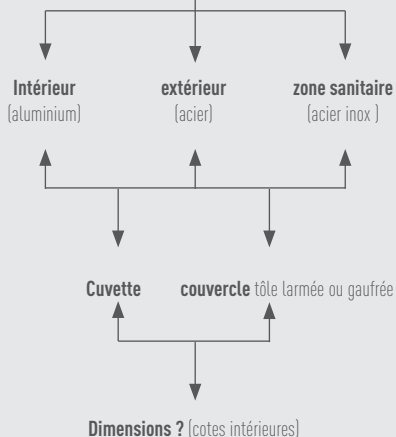

Couvercle de puits avec surface au choix praticable pour les personnes et les véhicules ou plaque de recouvrement pour l'intérieur et l'extérieur.

Les couvercles de puits avec surface au choix offrent un aspect esthétique parfaitement adapté grâce au remplissage sur place de l'intérieur du couvercle avec le même matériau que le revêtement de sol restant (panneaux, carreaux, moquette, pavés).

Pour de faibles charges jusqu'à 1,5 t, les couvercles de puits avec plaque sont la bonne solution. La plaque de recouvrement est en aluminium gaufré antidérapant ou en tôle d'acier larmée, galvanisée à chaud ou en V2A (1.4301), découpée et passivée. Le cadre est en acier galvanisé à chaud ou en profilé en acier inox V2A (1.4301).

- Selon DIN EN 124 en liaison avec DIN 1229.
- Construction profilée conique avec vissage multiple.
- Ouverture facile, pas de blocage.
- Joint EPDM (joint résistant au benzène sur demande).
- Etanche aux odeurs et au ruissellement.
- Charge admissible pour surface au choix: force d'essai 125 kN (=12,5 t), uniquement après remplissage sur place de l'intérieur du couvercle avec du béton B 45 (grain 0-8).
- Charge admissible pour plaque de recouvrement: force d'essai 15 kN (= 1,5 t).
- Y compris paire de poignées en acier inox, constituée d'une poignée à soulèvement automatique et d'une poignée d'extraction.
- Couvercles en acier, galvanisé à chaud et en acier inox V2A sur demande, disponible également pour 400 kN (40,0 t) et cuvettes plus profondes.

## Aluminium

### montage à fleur

selon DIN EN 124 en combin. avec DIN 1229

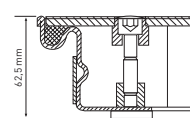
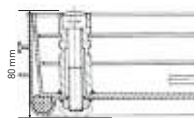

Matériau du couvercle	Aluminium recommandé pour l'intérieur*			Aluminium, gaufré recommandé pour l'intérieur*		
Matériau du cadre	Aluminium recommandé pour l'intérieur*			Acier, galvanisé recommandé pour l'intérieur*		
Type de couvercle	avec cuvette <sup>1)</sup> pour surface au choix			avec plaque de recouvrement <sup>2)</sup>		
Hauteur de construction en mm :	80			62,5		
Profondeur de cuvette en mm :	60			-		
Dimensions intérieures de puits mm × mm	N° de référence		Dimensions ext. mm	N° de référence		Dimensions ext. mm
300 × 300	47000		440 × 440	-		-
450 × 450	47001		590 × 590	-		-
500 × 500	47002		640 × 640	-		-
600 × 600	47004		740 × 740	47021		760 × 760
635 × 635	47005		775 × 775	-		-
800 × 800	47007		940 × 940	47023		960 × 960
1000 × 1000	47010		1140 × 1140	47024		1160 × 1160

\* Recommandation ; il est possible d'utiliser d'autres matériaux si le client le souhaite.

<sup>1)</sup> Classe de charge en cas de fixation avec du béton B 45 classe B 12,5 t. En cas de fixation partielle, piétons max.

<sup>2)</sup> classe de charge A 1,5 t.



### Pièces de rechange

	N° de référence		N° de référence
Poignées de soulèvement (paire)	800277		800277

## Couvercles de puits en acier ou acier inox

## Acier, galvanisé

## montage à fleur de sol

selon DIN EN 124 en combin. avec DIN 1229

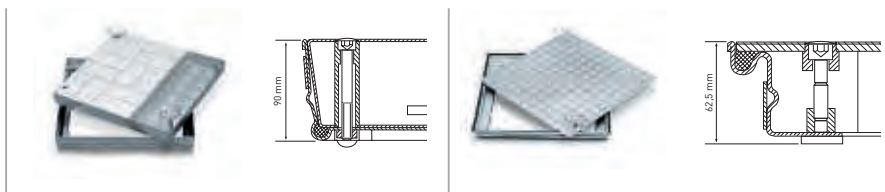

Matériau du couvercle	Acier, galvanisé recommandé pour l'extérieur*			Tôle larmée, galvanisée recommandée pour l'extérieur*		
Matériau du cadre	Acier, galvanisé recommandé pour l'extérieur*			Acier, galvanisé recommandé pour l'extérieur*		
Type de couvercle	avec cuvette <sup>1)</sup> pour surface au choix			avec plaque de recouvrement <sup>2)</sup>		
Hauteur de construction en mm:	90			62,5		
Profondeur de cuvette en mm:	80			-		
Dimensions intérieures de puits mm × mm	N° de référence	Dimensions ext. mm	N° de référence	Dimensions ext. mm		
450 × 450	47030	570 × 570	-	-		
500 × 500	47031	620 × 620	-	-		
600 × 400	47032	720 × 520	47050	760 × 560		
600 × 600	47033	720 × 720	47051	760 × 760		
635 × 635	47034	755 × 755	-	-		
800 × 600	47035	920 × 720	47052	960 × 760		
800 × 800	47036	920 × 920	47053	960 × 960		
1000 × 600	47037	1120 × 720	-	-		
1000 × 800	47038	1120 × 920	-	-		
1000 × 1000	47039	1120 × 1120	47054	1160 × 1160		

\* Recommandation ; il est possible d'utiliser d'autres matériaux si le client le souhaite.

<sup>1)</sup> Classe de charge en cas de fixation avec du béton B 45 classe B 12,5 t. En cas de fixation partielle, piétons max.<sup>2)</sup> Classe de charge A 1,5 t.

## Pièces de rechange

	N° de référence	N° de référence
Poignées de soulèvement (paire)	800276	800277

## Acier inox

## montage à fleur de sol

selon DIN EN 124 en combin. avec DIN 1229

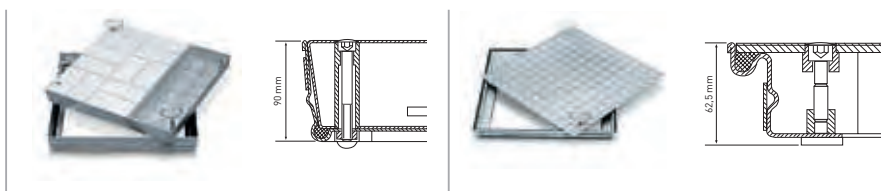

Matériau du couvercle	Acier inox , V2A recommandé pour les zones sanitaires*			Tôle larmée V2A recommandée pour zone sanitaire*		
Matériau du cadre	Acier inox , V2A recommandé pour zone sanitaire*			Acier inox V2A recommandé pour zone sanitaire*		
Type de couvercle	avec cuvette <sup>1)</sup> pour surface au choix			avec plaque de recouvrement <sup>2)</sup>		
Hauteur de construction en mm:	90			62,5		
Profondeur de cuvette en mm:	80			-		
Dimensions intérieures de puits mm × mm	N° de référence	Dimensions ext. mm	N° de référence	Dimensions ext. mm		
300 × 300	47060	420 × 420	-	-		
450 × 450	47061	570 × 570	-	-		
500 × 500	47062	620 × 620	-	-		
600 × 600	47064	720 × 720	47096	760 × 760		
635 × 635	47065	755 × 755	-	-		
800 × 800	47067	920 × 920	47098	960 × 960		
1000 × 1000	47070	1120 × 1120	47099	1160 × 1160		

\* Recommandation ; il est possible d'utiliser d'autres matériaux si le client le souhaite.

<sup>1)</sup> Classe de charge en cas de fixation avec du béton B 45 classe B 12,5 t. En cas de fixation partielle, piétons max.<sup>2)</sup> Classe de charge A 1,5 t.

## Pièces de rechange

	N° de référence	N° de référence
Poignées de soulèvement (paire)	800276	800277



Conseil ZARGES

### Quel recouvrement est recommandé?

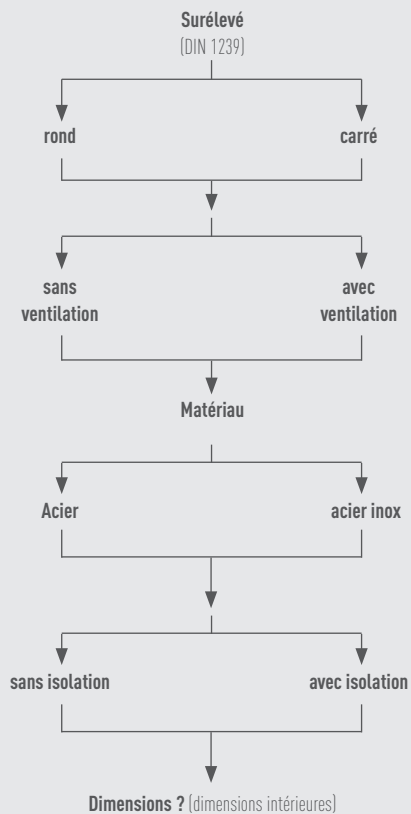

### Couvercle de puits avec couvercle chevauchant comme solution économique pour de l'eau potable propre.

Les recouvrements de fontaine ZARGES pour l'extérieur sont robustes et durables et offrent une protection sûre p. ex. pour les fontaines individuels, les captages de source, les récipients hauts et les autres installations d'alimentation en eau potable. Ils conviennent aussi entre autres aux stations de relevage, aux installations de chauffage urbain, aux bassins d'eau pluviales et aux , chambres de captage.

- Selon DIN 1239.
- Couvercle en tôle de 2,5 mm d'épaisseur, surélevé dans le milieu, avec renforcement transversal intérieur.
- Matériau : au choix, acier galvanisé à chaud, acier inox V2A (1.4301) ou – sur demande – V4A (1.4571), décapé, passivé, finish acier inox sablé aux perles de verre.
- A partir de 800 mm × 800 mm ou Ø 800 mm avec amortisseur à gaz comprimé.
- Fermeture automatique, dispositif de retenue pouvant être desserré à la main uniquement.
- Charnières solides cachées, remplaçable individuellement.
- Protection contre les reptiles, les insectes et la vermine assurée par un joint EPDM sur le dessous du couvercle.
- Cadre préparé pour le bétonnage et le chevillage.
- Grille de protection contre les insectes (amovible pour le nettoyage).
- Clé de commande en acier inox comprise dans la livraison.
- En option avec fermeture antipanique à ouvrir par en dessous.

## Accessoires et pièces détachées

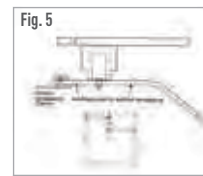
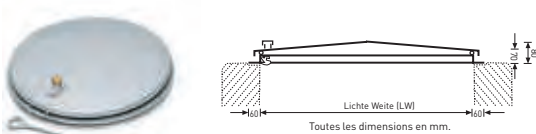
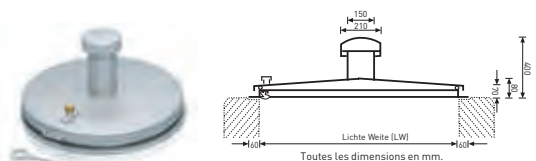

Fig.		N° de référence	
1	Serrure à cylindre en profilé d'acier pour sécurité antieffraction y compris 3 clés	47109	
2	Clé de commande, acier inox V2A (1.4301)	47108	
3	Cache de fermeture, laiton pour recouvrement avec serrure	47106	
4	Cache de fermeture, laiton avec goupille de sécurité	47107	
5	Fermeture antipanique, acier inox V2A (1.4301)	47105	

**Recouvrements de fontaine de forme ronde et de forme rectangulaire**



Forme	forme ronde sans cheminée d'aération								
Matériau	Acier				Acier inox , V2A				
Dimensions int. de puits	Dimensions ext.	sans isolation		avec isolation <sup>1)</sup>		sans isolation		avec isolation <sup>1)</sup>	
mm	mm	N° de référence		N° de référence		N° de référence		N° de référence	
Ø 625	Ø 745	47156		47162		47159		47165	
Ø 800	Ø 920	47157		47163		47160		47166	
Ø 1000	Ø 1120	47158		47164		47161		47167	



Forme	forme ronde avec cheminée d'aération								
Matériau	Acier				Acier inox , V2A				
Dimensions int. de puits	Dimensions ext.	sans isolation		avec isolation <sup>1)</sup>		sans isolation		avec isolation <sup>1)</sup>	
mm	mm	N° de référence		N° de référence		N° de référence		N° de référence	
Ø 625	Ø 745	47126		47132		47129		47135	
Ø 800	Ø 920	47127		47133		47130		47136	
Ø 1000	Ø 1120	47128		47134		47131		47137	

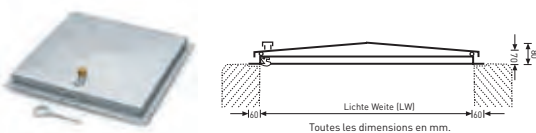

Forme	forme carrée sans cheminée d'aération								
Matériau	Acier				Acier inox , V2A				
Dimensions int. de puits	Dimensions ext.	sans isolation		avec isolation <sup>1)</sup>		sans isolation		avec isolation <sup>1)</sup>	
mm × mm	mm × mm	N° de référence		N° de référence		N° de référence		N° de référence	
625 × 625	745 × 745	47140		47148		47144		47152	
800 × 800	920 × 920	47141		47149		47145		47153	
1000 × 800	1120 × 920	-		-		47181		47191	
1000 × 1000	1120 × 1120	47142		47150		47146		47154	
1200 × 1200	1320 × 1320	47143		47151		47147		47155	

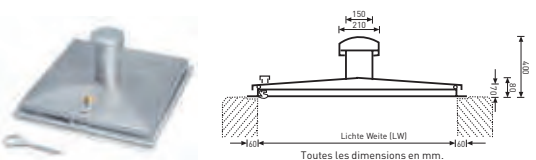

Forme	forme carrée avec cheminée d'aération								
Matériau	Acier				Acier inox , V2A				
Dimensions int. de puits	Dimensions ext.	sans isolation		avec isolation <sup>1)</sup>		sans isolation		avec isolation <sup>1)</sup>	
mm × mm	mm × mm	N° de référence		N° de référence		N° de référence		N° de référence	
625 × 625	745 × 745	47110		47118		47114		47122	
800 × 800	920 × 920	47111		47119		47115		47123	
1000 × 800	1120 × 920	-		-		47180		47190	
1000 × 1000	1120 × 1120	47112		47120		47116		47124	
1200 × 1200	1320 × 1320	47113		47121		47117		47125	

Délai de livraison de tous les recouvrements de fontaine sur demande. <sup>1)</sup> Isolation en mousse intégrale PU (mousse de fontaine)



## Contrôle du coulisseau anti-chute ZARGES – A faire contrôler tous les ans!



10

Le coulisseaux anti-chute doivent être contrôlés tous les ans, car faisant partie de l'équipement de protection individuel (EPI), par une personne autorisée. Nous nous chargeons de ce travail et effectuons ce contrôle important pour la sécurité dans notre usine; il est effectué par un personnel agréé formé spécialement à cet effet.

## Contrôle du coulisseau anti-chute

### Contrôle annuel des coulisseaux anti-chute ZARGES.

Une transformation est nécessaire si votre coulisseau anti-chute a été produit avec sept. 2012.

Pour adapter ce coulisseau anti-chute à la nouvelle conformité de la norme EN 353-1 et de la nouvelle classe de charge (charge maximale – personne avec équipement) de 136 kg, il existe une offre complète par type de coulisseau pour la transformation, contrôle annuel compris.

Cela comprend:

1. La modification pour la nouvelle conformité de toutes les pièces nécessaires.
2. La modification du marquage du coulisseau anti-chute pour la nouvelle conformité et de la classe de charge, copie de la nouvelle déclaration de conformité comprise.
3. Contrôle annuel.

Ces travaux sont bien sûr réalisés par des collaborateurs de ZARGES formés à cet effet et agréés.



Vous trouverez plus d'informations sur les propriétés du produit et la qualité dans la partie Service à partir de la page 336.



N° de référence 47588  
coulisseau anti-chute ZAST-Optiflex



N° de référence 47562, n° de référence 47572 coulisseau anti-chute ZAST Alu VA ou entièrement VA



N° de référence 47524  
harnais de sécurité selon DIN EN 361

	Pour coulisseau anti-chute	N° de référence	
<b>Contrôle annuel du coulisseau anti-chute</b> (contrôle visuel et de fonctionnement)	tous	910020	
<b>Remplacement de l'absorbeur d'énergie à bande, du mousqueton et de l'attache<sup>1)</sup></b>	tous	910021	
<b>Livret de contrôle</b>	tous	290924	
<b>Transformation du coulisseau anti-chute pour la nouvelle conformité, contrôle annuel compris</b> Remplacement du verrou de retenue, de l'amortisseur d'énergie à bande, du mousqueton, de l'attache, des étiquettes pour les faces latérales	47588	910022	
<b>Transformation du coulisseau anti-chute pour la nouvelle conformité, contrôle annuel compris</b> Remplacement du verrou de retenue, de l'amortisseur d'énergie à bande, du mousqueton, de l'attache, des étiquettes pour les faces latérales	47562	910023	
<b>Transformation du coulisseau anti-chute pour la nouvelle conformité, contrôle annuel compris</b> Remplacement du verrou de retenue, de l'amortisseur d'énergie à bande, du mousqueton, de l'attache, des étiquettes pour les faces latérales	47572	910024	
<b>Contrôle annuel du harnais de sécurité</b>	47524	910025	

<sup>1)</sup> Tous les 6 ans selon la prescription légale.



# Solutions SPECIALES

---

Quand il est question de solutions individuelles de problème, vous trouvez en ZARGES un spécialiste expérimenté. Qu'il s'agisse d'aluminium ou d'acier, de système modulaire ou de fabrication spéciale: chez nous les constructions complexes et exigeantes sont en bonnes mains.



## Contenu:

**11**

Solutions spéciales \_\_\_\_\_ à partir de la page **298**





**Solutions spéciales ZARGES –**  
nos solutions individuelles par branches d'activités.

## Idées innovantes. Solutions individuelles. Prestations de service maximales.

ZARGES est une des entreprises leader pour les solutions spéciales dans les domaines de l'énergie éolienne, de l'aéronautique, des véhicules ferroviaires et de l'industrie.

Pour pouvoir résoudre des problèmes individuels complexes, nous prenons en charge la chaîne complète de processus – de la planification jusqu'au service en passant par la fabrication et le montage.

Nos clients internationaux apprécient ZARGES comme partenaire fiable pour les projets de grande envergure.

## Nous trouverons aussi votre solution!

**Nouveauté  
2015**

### **Ascenseur de service TBA 6000-5:**

Version Cold Climate pour une sécurité de fonctionnement jusqu'à -40 °C

**Voir à partir de la page 330.**



### Contenu chapitre **11**

à partir de la page

	Conteneurs spéciaux et solutions logistiques	<b>304</b>
	Solutions spéciales pour les dispositifs d'accès en hauteur	<b>310</b>
	Autres solutions spéciales	<b>326</b>

# Solutions spéciales ZARGES – exemples d'application.



Conteneur empilable (voir p. 305)



Grand conteneur étanche à la vapeur d'eau  
(voir p. 306)



Conteneur en forme de capot (voir p. 307)



Podium à marches (voir p. 317)



Escalier (voir p. 314)



Complexe de passerelles de travail pour centrale hydroélectriques (voir p. 324)



Poste de travail stationnaire au niveau du toit pour ICE (voir p. 320)



Echafaudage frontal, réglage en hauteur (voir p. 321)



Plateforme de ravitaillement à hauteur fixe (voir p. 323)



Plateforme arrière pour Airbus A320 (voir p. 322)

**Solutions spéciales –**  
la solution adéquate pour  
chacune de vos exigences.



Système d'échelles d'ascension pour éolienne (voir p. 326)



Escalier extérieur pour éolienne (voir p. 326)



## Gestion de projet ZARGES – de l'idée à la solution.

Le programme riche et varié de ZARGES couvre quasiment toutes les exigences dans les secteurs de l'emballage, du transport et des dispositifs d'accès en hauteur. Si une fabrication individuelle spéciale est nécessaire, nous vous offrons un soutien global pour résoudre le problème. Qu'il s'agisse de grands conteneurs ou d'une solution d'accès sur mesure. Nous vous accompagnons depuis la première information, pendant la phase d'offre et la phase de réalisation en vous fournissant nos conseils compétents et nos prestations de service de première classe.

### 01 Information:

- Sur place par la force de vente ZARGES et par les ingénieurs projets.
- Fournie par un revendeur spécialisé à proximité.
- Sur notre site Internet [www.zarges.com](http://www.zarges.com).
- Fournie par un de nos configurateurs de produit.

### 02 Conseils:

- Personnalisé dispensé par le centre de suivi de la clientèle ZARGES ou par un de nos conseillers spécialisés sur site.
- Auprès d'un revendeur spécialisé à proximité.
- Par l'intermédiaire d'un de nos configurateurs de produit.

### 03 Phase d'offre:

- Notre équipe de technique et commerciale vous fournit directement les prix, les données et les dessins.
- Ou bien vous obtenez le prix et un dessin de l'offre directement en ligne par l'intermédiaire d'un de nos configurateurs où nous vous mettons également à disposition des dessins techniques à télécharger.

# GESTION DE PROJET



## 04 Phase de réalisation:

- Après la commande, vous recevez un dessin CAO pour l'approbation technique avant le démarrage de la production.
- Fabrication de la solution individuelle avec des techniques de fabrication ultra-modernes et une finition parfaite.

## 05 Montage:

- Instructions claires de montage et d'utilisation.
- Service de montage sur site sur demande.

## 06 Service:

- Approvisionnement sûr en pièces de rechange.
- Cours de spécialistes au centre de formation ZARGES.
- Contrôle du produit prescrit par la législation sur place par des collaborateurs ZARGES formés à cet effet.





## Conteneurs spéciaux ZARGES – pour toutes les exigences.

Les conteneurs spéciaux en aluminium sont des produits individuels de fabrication spéciale qui sont construits et fabriqués en étroite collaboration avec le donneur d'ordre et selon ses exigences.

De la K 470 version spéciale jusqu'au conteneur spécial très élaboré: les conteneurs ZARGES répondent aux plus hautes exigences grâce à la planification créative, aux techniques ultra-modernes de fabrication et à la finition parfaite.

Les domaines d'application sont le stockage et le transport d'appareils de grande taille, d'éléments de construction et autres pièces pour l'aéronautique, l'aérospatiale et des applications industrielles, par voie terrestre, maritime et aérienne.



Conteneurs spéciaux laqués

### Exemples de nos prestations et de notre qualité :

- Construction étanche à la pression.
- Versions protégées contre les projections d'eau.
- Marchandises transportées protégées contre les chocs et vibration.
- Conteneurs empilables.
- Cavités pour chariot élévateur, tasseaux de levage.
- Peinture et inscriptions selon les souhaits du client.
- Possibilités illimitées d'encastrement depuis une unité jusqu'aux marchandises en vrac.
- Exigences environnementales selon la spécification du client.



Conteneurs spéciaux pour pièces d'avion

**La bonne solution pour chaque exigence –**  
depuis la K 470 en dimensions spéciales jusqu'au conteneur spécial étanche au gaz avec climatiseur intégré en passant par les constructions spéciales de grande taille.



K470 en version spéciale avec dimensions spéciales



Conteneurs empilables pour composants de grande taille



Conteneurs spéciaux avec protection électronique contre la manipulation



Conteneurs spéciaux pour le transport de composants de satellites.  
Conteneurs étanches au gaz pour le transport d'atmosphère azotée.  
Equipés d'une climatisation et isolation actives.



## Conteneurs de grande taille étanches à la vapeur



Conteneur étanche à la vapeur d'eau lors contrôle d'étanchéité par surpression

Même le concept de produit le plus polyvalent ne peut pas satisfaire à toutes les exigences. C'est pourquoi notre département de développement et de construction se charge des solutions individuelles complexes, adaptées à la demande du client ou à l'utilisation. Avec toute notre expérience dans le traitement de l'aluminium, avec le savoir-faire technologique du leader de marché et avec la créativité d'un fournisseur qui de la chimie à l'industrie automobile en passant par l'électronique est chez lui dans presque toutes les branches, nous développons, fabriquons et montons des innovations logistiques qui sont élaborées jusqu'au moindre détail avec les technologies de pointe.

### Détails:

- Conteneurs de grande taille et conteneurs spéciaux pour les applications les plus diverses.
- Détails innovants comme amortissement des chocs, supports et aides à la manipulation pour une manipulation sûre, sans problème et ergonomique.
- Contrôlés et homologués selon les dispositions UN comme emballages pour produits dangereux, d'où transport public possible conformément aux prescriptions.

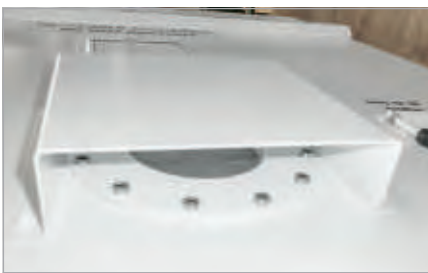

Plaque de rupture comme élément de sécurité: protection en cas de chute de pression soudaine dans l'environnement. Les petites différences de pression sont compensées par une valve d'équilibrage de pression.



Plateau de réception sur support oscillant. Des tampons en caoutchouc ou des amortisseurs à câble métallique sont disponibles au choix.



### Indication:

Nous adaptons notre développement en fonction de votre profil d'exigence et de votre projet.

**Veillez nous contacter:**

e-mail: [special.systems@zarges.de](mailto:special.systems@zarges.de)

## Conteneurs capots



Les conteneurs capots de transport et de stockage à partie supérieure haute amovible sont des conteneurs spéciaux utilisés pour le conditionnement d'appareils lourds. Selon leur construction et leur version, les conteneurs capots à partie supérieure haute amovible sont partiellement empilables avec les séries standard des caisses.

### Détails:

- Partie inférieure avec plaque de fond plate, pouvant loger des fixations.
- Possibilité de faire fonctionner les appareils à l'intérieur en ôtant le capot.
- La partie capot peut être équipée en option de coins d'empilage ou de moyens de levage.
- La partie inférieure peut être équipée en option d'une palette.
- Amortissement des vibrations à l'aide de tampons en caoutchouc ou de câbles métalliques.
- Protection supplémentaire par des équipements en mousse.



#### Indication:

Nous adaptons notre développement en fonction de votre profil d'exigence et de votre projet.

#### Veillez nous contacter:

e-mail: [special.systems@zarges.de](mailto:special.systems@zarges.de)



Infrastructure avec rampe de chargement



La palette de support facilite la manipulation



Fixation de transport dans la partie inférieure



Vous trouverez plus d'informations sur les propriétés du produit et la qualité dans la partie Service à partir de la page 336.



Version spéciale laquée et marquage croix rouge. Un arrêt supplémentaire empêche la sortie involontaire des paniers modulaires lorsque le couvercle est enlevé.



Deux conteneurs utilisables comme bureau, la moitié du plan de travail est rangée dans le couvercle pour le transport. Le couvercle peut être fixé sur le côté opposé.

### Conteneur de transport étanché pour le système modulaire ZARGES.

Les conteneurs modulaires ZARGES sont destinés au transport et au stockage de matériel sanitaire, d'outils, de pièces de rechange etc. pour l'armée, la protection contre les catastrophes et les services de secours. Préparés pour réceptionner des modules fermés de norme ISO / des paniers modulaires. Cela permet une préparation adaptée aux besoins et un remplacement rapide des conteneurs vides par des conteneurs pleins dans les stocks ou sur le lieu d'intervention.

### Détails :

- Alliage d'aluminium très solide résistant à la corrosion.
- Profilé de cadre avec tôles soudées, degré de protection IP65.
- Logements mobiles pour les fermetures.
- Couvercle lâche, assemblage avec 4 fermetures à genouillère.
- Empilage possible grâce aux protubérances d'empilage et aux évidements.
- 2 poignées rabattables en retrait par face avant.
- Joint continu sur la face avant.
- Intérieur avec 6 paires de rails d'appui pour max. 6 inserts modulaires.
- Dimensions ext. (L x l x h, env. mm) : 685 x 465 x 775 couvercle compris.
- Exécution standard sans accessoires.

### Accessoires :

Modules et paniers modulaire fermés avec norme ISO (L x l : 600 mm x 400 mm, h: 50 mm, 100 mm, 200 mm). Vous trouverez d'autres détails sur le système modulaire à partir de la page 106.

## Conteneurs RFID

**Plus de transparence et moins de coûts:  
avec les solutions RFID de ZARGES.**

Qu'il s'agisse de transport ou d'inventaire: les conteneurs ZARGES dotés du système d'identification par fréquence radio (RFID) assurent plus de transparence et d'efficacité dans les processus logistiques et rendent bien des choses plus simples, plus rapides et plus économiques. L'équipement des conteneurs ZARGES avec la technologie RFID est flexible et varié. Les possibilités vont du simple enregistrement d'informations jusqu'au suivi international de l'envoi par GPS ou GSM.



### Profitez des avantages de ZARGES RFID.

#### Lecture cachée sans contact

Les contenus des palettes ou des conditionnements ne nécessitent aucun contact optique avec le lecteur.

#### Saisie simultanée de tous les codes

Les codes peuvent être lus en même temps quel que soit leur nombre – par exemple le contenu complet d'un conteneur.

#### Transfert de données international en temps réel

Grâce à la technologie radio, vous pouvez suivre le cheminement et la progression de votre envoi dans le monde entier sans décalage de temps.



#### Conseil ZARGES

Vous avez d'autres questions?  
Contactez-nous :  
[special.systems@zarges.de](mailto:special.systems@zarges.de)





## Solutions spéciales ZARGES pour les dispositifs de montée et d'accès – vos exigences sont notre défi.

ZARGES est en Europe le leader du marché pour la technique d'accès en hauteur et le partenaire de service complet pour les accès et les plate-formes de travail et de montage, que ce soit pour les installations de machine, les véhicules ferroviaires ou les avions.

La gamme de produits, la plus vaste du marché permet de couvrir toutes les exigences du produit standard jusqu'à la solution spéciale individuelle.

Les produits ZARGES sont reconnus pour leur qualité supérieure et leur sécurité maximale tout en soulignant la valeur de vos installations.

Plus de 80 ans d'expérience, de technologies innovantes et nos standards élevés ont déjà convaincu de nombreux clients de renom. Le conseil, la planification, le montage et les prestations de service vous sont proposés par un seul fournisseur.

**Vous bénéficiez ainsi d'une solution idéale pour un effort de travail minimal.**

**Nous fournissons des solutions personnalisées – adaptées exactement à vos véhicules et installations. Ce faisant, nous respectons toutes les normes et prescriptions concernées comme par exemple:**

- DIN EN ISO 9001 – Gestion de la qualité.
- DIN EN ISO 14 122 – Accès stationnaires aux installations de machines.
- DIN EN 1090 – Exécution de structures porteuses en acier et de structures porteuses en aluminium.
- DIN EN 12 312-8 – Exigences envers les appareils au sol de l'aéronautique: escalier et plate-formes de maintenance.
- DIN EN 131 – Echelles.
- Directive sur les machines 2006/42 CE – directive UE sur un niveau uniforme de protection pour la prévention des accidents liés aux machines.
- TRBS 2121 – Mise en danger de personnes par chute.

**La solution adéquate pour chaque exigence –**  
de l'escalier plate-forme, mobile jusqu'à l'équipement d'un Airbus A320 en passant par les échafaudages de maintenance pour les trains.



Escalier plate-forme, mobile, en saillie à l'avant



Echafaudage de travail réglable en hauteur, mobile, accès via des échelles coulissantes



Echafaudages de maintenance / Poste de travail stationnaire au niveau du toit pour les trains



Plate-forme arrière pour Airbus A320



## Fabrication sur mesure sans supplément de prix !

Escaliers, plate-formes et passerelles ZARGES adaptés exactement à vos exigences!

### La gamme standard de ZARGES pour les solutions spéciales individuelles.

- Configuration en ligne possible sur le site [www.zarges-creaxess.com](http://www.zarges-creaxess.com)
- Dessin automatique en 2D ou 3D.
- Délai de livraison court (dans un délai de deux - trois semaines à compter de la commande).
- Montage simple et rapide.

De l'idée de la solution jusqu'au montage:

#### Conseiller:

- Conseil sur site par le service externe ZARGES et des ingénieurs de projet.
- Conseil en ligne par l'intermédiaire des configurateurs.

#### Configurer:

- Visualisation 3D en temps réel.
- Offre de prix immédiate.
- Dessin et modèle 3D immédiats à télécharger.

#### Monter:

- Montage simple grâce au système d'assemblage CREAXESS.



## 5 bonnes raisons pour les escaliers et passerelles de ZARGES:

### 01 Eprouvés et sûrs!

De nombreux clients industriels de renom font confiance aux produits de ZARGES pour les travaux en hauteur. Notre système éprouvé vous permet de réaliser vos exigences individuelles.



Podium à marches pour les travaux de montage sur les machines et installations



Passerelle mobile, utilisable comme échafaudage de travail mobile ou pour le franchissement d'obstacles

### 02 Montage simple et rapide!

Montage en temps record: grâce à la réduction à un minimum des assemblages enfichés et vissés. Vous pouvez tout monter avec peu d'outils.



La plate-forme est reliée à l'escalier.



Fixation du garde-corps à l'aide d'un levier de serrage

### 03 Qualité haut de gamme du leader du marché!

Vous pouvez vous avoir confiance: qualité ZARGES et exécution selon DIN EN ISO 14 122 et BGI 637. Contrôlé par le TÜV et acheté par des clients de renom.



### 04 Rapport prix-qualité optimal!

Sur mesure sans supplément de prix!



### 05 Configuration en ligne sur le site [www.zarges-creaxess.com](http://www.zarges-creaxess.com)

Le configurateur ZARGES vous guide tout simplement à travers les possibilités variées de construction et d'adaptation.





## Escalier



**Accès stationnaire aux bâtiments et aux machines à l'intérieur et à l'extérieur.**

**Possibilités individuelles d'adaptation:**

- Différentes inclinaisons: 45° pour une montée confortable, 60° pour un encombrement réduit.
- Différentes largeurs de marches selon l'espace disponible et l'utilisation prévue.
- Garniture de marche en aluminium, strié ou caillebotis en acier (recommandé pour une utilisation à l'extérieur).

**Avantages exclusifs ZARGES:**

- Flexibilité maximale grâce aux garde-corps amovibles de série.
- Grand choix d'éléments de montage pour la fixation côté ouvrage.
- Montage simple et rapide grâce au système d'assemblage ZARGES.

**Données et normes techniques:**

- Charge totale admissible 300 kg.
- Charge maximale sur marche 150 kg.
- Correspond à DIN EN ISO 14 122, BGI 637, DIN 4113, BetrSichV, BGI 694.



**Vous trouverez plus d'informations** sur les propriétés du produit et la qualité dans la partie Service à partir de la page 336.



Console de fixation



Console murale



Crochet, Ø 50 mm

**Options disponibles pour l'escalier:**

<b>Inclinaisons</b>	45° et 60°
<b>Hauteurs verticales pour une inclinaison de 45°</b>	430-3650 mm
<b>Hauteurs verticales pour une inclinaison de 60°</b>	500-3750 mm
<b>Revêtement des marches</b>	aluminium strié et caillebotis en acier
<b>Largeur des marches</b>	600, 800 et 1000 mm
<b>Rambarde amovible</b>	à gauche, à droite et des deux côtés
<b>Éléments de montage au mur</b>	Consoles murales, consoles à suspendre, jeu de crochets
<b>Éléments de montage au sol</b>	Consoles de sol, revêtements en plastique, revêtement antistatique



**Conseil ZARGES**

Configurez votre escalier individuel sur le site [www.zarges-creaxess.com](http://www.zarges-creaxess.com)

## Escalier d'accès à plate-forme

Accès stationnaire aux bâtiments et aux machines à l'intérieur et à l'extérieur.  
Plate-forme utilisable comme zone de maintenance, de travail ou d'accès.



### Possibilités individuelles d'adaptation:

- Différentes inclinaisons: 45° pour une montée confortable, 60° pour un encombrement réduit.
- Différentes largeurs de marches selon l'espace disponible et l'utilisation prévue.
- Garniture de marche en aluminium, strié ou caillebotis en acier (recommandé pour une utilisation à l'extérieur).
- Longueurs de plate-forme adaptées individuellement.
- Élément de montage plan d'appui pour une utilisation comme plate-forme de travail indépendante.
- Avec barrière basculante en option.

### Avantages exclusifs ZARGES:

- Configuration individuelle de garde-corps sur la plate-forme, en option avec portes à battant ou barrière basculante.
- Flexibilité maximale grâce aux garde-corps amovibles de série.
- Grand choix d'éléments de montage pour la fixation côté ouvrage.
- Montage simple et rapide grâce au système d'assemblage ZARGES.

### Données et normes techniques:

- Charge totale admissible 300 kg.
- Charge maximale sur marche 150 kg.
- Correspond à DIN EN ISO 14 122, BGI 637, DIN 4113, BetrSichV, BGI 694.



Porte à battant



Console murale



Console triangulaire

Options disponibles pour l'escalier d'accès à plate-forme:	
Inclinaisons	45° et 60°
Hauteurs verticales pour une inclinaison de 45°	500-3650 mm
Hauteurs verticales pour une inclinaison de 60°	600-3750 mm
Revêtement des marches	aluminium strié et caillebotis en acier
Largeur des marches	600, 800 et 1000 mm
Longueur de plate-forme	600-2000 mm disponible en pas 200-mm
Rambarde amovible	à gauche, à droite et des deux côtés
Garde-corps de plate-forme amovible	à gauche, à droite, des deux côtés et à l'avant
Éléments de montage de plate-forme	Consoles murales, consoles à suspendre, consoles triangulaires, plan d'appui
Options supplémentaires	Porte à battant, barrière basculante, bac porte-outils



### Conseil ZARGES

Configurez votre escalier d'accès à plate-forme sur le site  
[www.zarges-creaxess.com](http://www.zarges-creaxess.com)

## Escalier plate-forme mobile



Plate-forme d'accès ou de travail mobile, avec montée confortable. Idéale pour les travaux de longue durée, également avec outils et changement fréquent du poste de travail. Plate-forme spacieuse avec garde-corps un travail sûr et ergonomique en hauteur.

### Possibilités individuelles d'adaptation:

- Différentes inclinaisons, 45° pour une montée confortable, 60° pour un encombrement réduit.
- Différentes largeurs de marches selon l'espace disponible et l'utilisation prévue.
- Garniture de marche en aluminium, strié ou caillebotis en acier (recommandé pour une utilisation à l'extérieur).
- Longueurs de plate-forme adaptées individuellement.
- Plate-forme en saillie sur la face avant, pour franchir les contours gênants (charge maximale admissible de 150 kg en cas de saillie).
- Train de roulement en version antistatique en option.
- Train de roulement étroit. La largeur du train de roulement est réduite au minimum grâce à un lestage supplémentaire.
- ZARGES Auto Stop – frein automatique sur les roulettes de guidage côté montée; on peut desserrer le frein en appuyant sur une pédale et déplacer le produit.
- ZARGES Ergo Stop – les quatre roulettes peuvent être confortablement freinées à l'aide d'une pédale.

### Avantages exclusifs ZARGES:

- Configuration individuelle de garde-corps sur la plate-forme, en option avec portes à battant ou barrière basculante.
- Flexibilité maximale grâce aux garde-corps amovibles de série.
- Montage simple et rapide grâce au système d'assemblage ZARGES.

### Données et normes techniques:

- Charge totale admissible 300 kg.
- Charge maximale sur marche 150 kg.
- Correspond à DIN EN ISO 14 122, BGI 637, DIN 4113, BetrSichV, BGI 694.



Train de roulement étroit



Barrière basculante



Escalier plate-forme en saillie

### Options disponibles pour l'escalier plate-forme mobile:

Inclinaisons	45° et 60°
Hauteurs verticales pour une inclinaison de 45°	650–3650 mm
Hauteurs verticales pour une inclinaison de 60°	750–3750 mm
Revêtement des marches	aluminium strié et caillebotis en acier
Largeur des marches	600, 800 et 1000 mm
Longueur de plate-forme	600–2000 mm disponible en pas 200-mm
Rambarde mobile	à gauche, à droite et des deux côtés
Garde-corps de plate-forme amovible	à gauche, à droite, des deux côtés et à l'avant
Train de roulement	Train de roulement standard, train de roulement étroit ou train de roulement avec frein central
Options supplémentaires	plate-forme en saillie, porte à battant, barrière basculante, train de roulement antistatique, bac porte-outils



### Conseil ZARGES

Configurez votre escalier plate-forme individuel sur le site [www.zarges-creaxess.com](http://www.zarges-creaxess.com)

## Podium à marches

Plate-forme de travail compacte avec montée confortable.  
Choix entre version stationnaire et version mobile  
(pour un changement rapide du poste de travail). Idéale pour  
les travaux de longue durée, également avec outils.



### Possibilités individuelles d'adaptation:

- Différentes inclinaisons, 45° pour une montée confortable, 60° pour un encombrement réduit.
- Différentes largeurs de marches selon l'espace disponible et l'utilisation prévue.
- Garniture de marche en aluminium, strié ou caillebotis en acier (recommandé pour une utilisation à l'extérieur).
- Longueurs de plate-forme adaptées individuellement.
- Train de roulement en version antistatique en option pour éviter les décharges électrostatiques.
- Configurable jusqu'à 1500 mm de hauteur verticale (avec traverse à partir de 1000 mm pour une tenue stable).
- Au choix support sans roue ou console de sol pour utilisation comme podium de travail stationnaire.
- Avec barrière basculante en option.



### Avantages exclusifs ZARGES:

- Configuration individuelle de garde-corps sur la plate-forme, en option avec portes à battant ou barrière basculante.
- Flexibilité maximale grâce aux garde-corps amovibles de série.
- Montage simple et rapide grâce au système d'assemblage ZARGES.

### Données et normes techniques:

- Charge totale admissible 300 kg.
- Charge maximale sur marche 150 kg.
- Correspond à DIN EN ISO 14 122, BGI 637, DIN 4113, BetrSichV, BGI 694.



Support avec roue



Console de sol



Support sans roue

#### Options disponibles pour le podium à marches:

Inclinaisons	45° et 60°
Hauteurs verticales pour une inclinaison de 45°	400-1500 mm
Hauteurs verticales pour une inclinaison de 60°	400-1500 mm
Revêtement des marches	aluminium strié et caillebotis en acier
Largeur des marches	600, 800 et 1000 mm
Longueur de plate-forme	400-2000 mm, disponible en pas de 200
Rambarde mobile	à gauche, à droite et des deux côtés
Garde-corps de plate-forme amovible	à gauche, à droite, des deux côtés et à l'avant
Éléments de montage au sol	Support en plastique avec roue, support en plastique sans roue, consoles de sol
Options supplémentaires	Porte à battant, barrière basculante, trains de roulement antistatique, bac porte-outils



#### Conseil ZARGES

Configurez votre podium à marches individuel sur le site  
[www.zarges-creaxess.com](http://www.zarges-creaxess.com)

## Passerelle fixe ou mobile



Passerelle fixe



Passerelle mobile

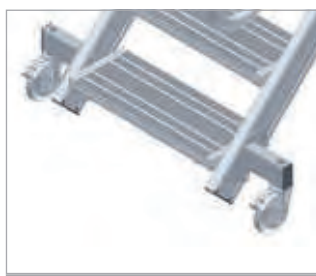

Train de roulement



Console de sol

Plate-forme stationnaire ou mobile pour le franchissement d'obstacles ou comme plate-forme de travail avec accès des deux côtés. Plate-forme spacieuse avec garde-corps pour un travail sûr et ergonomique en hauteur.

### Possibilités individuelles d'adaptation:

- Différentes inclinaisons, 45° pour une montée confortable, 60° pour un encombrement réduit.
- Différentes largeurs de marches selon l'espace disponible et l'utilisation prévue.
- Garniture de marche en aluminium, strié ou caillebotis en acier (recommandé pour une utilisation à l'extérieur).
- Longueurs de plate-forme adaptées individuellement.
- Avec train de roulement pour une utilisation mobile.
- Avec barrière basculante en option.

### Avantages exclusifs ZARGES:

- Configuration individuelle de garde-corps sur la plate-forme, en option avec portes à battant ou barrière basculante.
- Flexibilité maximale grâce aux garde-corps amovibles de série.
- Montage simple et rapide grâce au système d'assemblage ZARGES.

### Données et normes techniques:

- Charge totale admissible 300 kg.
- Charge maximale sur marche 150 kg.
- Correspond à DIN EN ISO 14 122, BGI 637, DIN 4113, BetrSichV, BGI 694.

Options possibles de passerelle, stationnaire et mobile:	
Inclinaisons	45° et 60°
Passerelle stationnaire: hauteurs utiles pour une inclinaison de 45°	530-2250 mm
Passerelle stationnaire: hauteurs utiles pour une inclinaison de 60°	630-2630 mm
Passerelle mobile: hauteurs verticales pour une inclinaison de 45°	850-2360 mm
Passerelle mobile: hauteurs verticales pour une inclinaison de 60°	950-2750 mm
Revêtement des marches	aluminium strié et caillebotis en acier
Largeur des marches	600, 800 et 1000 mm
Longueur de plate-forme	600-2000 mm disponible en pas 200-mm
Rambarde mobile	à gauche, à droite et des deux côtés
Garde-corps de plate-forme amovible	à gauche, à droite et des deux côtés
Train de roulement	Train de roulement standard
Options supplémentaires	Porte à battant, barrière basculante, trains de roulement antistatique, bac porte-outils



### Conseil ZARGES

Configurez votre passerelle individuelle sur le site [www.zarges-creaxess.com](http://www.zarges-creaxess.com)

# Solutions spéciales individuelles –

si le programme standard ne suffit plus, ZARGES propose des solutions individuelles pour de nombreuses branches.

- Conception professionnelle avec nos clients.
- Construction et calcul sur la base des souhaits et exigences.
- Conformité avec toutes les normes pertinentes.
- Montage sur site sur demande, y compris acceptation par le client et formation.



## Conseiller:

- Conseil sur site par le service externe ZARGES et des ingénieurs de projet.
- Conseil en ligne par l'intermédiaire du configurateur.

## Calcul et offre:

- Offre professionnelle avec toutes les données importantes et CAO 3D.

## Construction et validation:

- Modèles et dessins pour la validation.

## Monter:

- Montage sur site par l'équipe de montage ZARGES y compris acceptation par le client et formation.
- Remise d'une documentation technique pour l'utilisation du produit.



11

## Postes de travail stationnaires au niveau du toit / postes de travail de montage



Poste de travail au niveau du toit avec deux niveaux



### Conseil ZARGES

Vous avez une question sur une solution spéciale individuelle?

Contactez-nous:  
[special.solutions@zarges.de](mailto:special.solutions@zarges.de)

- Accès et travaux sur le toit et dans la zone de toit de véhicules ferroviaires ou de bus.
- Réduction du temps d'immobilisation grâce des temps de préparation et sécurité de travail maximale.
- Adaptation optimale aux contours et grande variabilité.
- Selon la disposition du hangar, les différents postes sont répartis en segments adaptés (système modulaire).
- Variantes de montage: en surélévation sur le sol, suspendu au plafond, technique de console ou de porte-à-faux.



Poste de travail stationnaire au niveau du toit avec une longueur d'env. 1300 m pour 3 voies



Poste de travail stationnaire au niveau du toit avec une longueur d'env. 920 m pour la maintenance de l'ICE



Poste de montage dans la production des véhicules ferroviaires

## Plate-formes de travail pour l'avant, les côtés et le toit



Plate-forme de travail en portique pour interventions sur le toit, guidée sur rails

- Echafaudages de travail mobiles, adaptables à pratiquement tous les contours.
- Avec hauteur de plate-forme fixe ou plate forme réglable en hauteur.
- Avec ou sans entretoises pour un accès libre au véhicule.
- Solutions spéciales pour l'avant, les côtés et le toit des véhicules ferroviaires ou des bus.



## Conseil ZARGES

Vous avez une question sur une solution spéciale individuelle?

Contactez-nous:

[special.solutions@zarges.de](mailto:special.solutions@zarges.de)



Plate-forme de travail avant réglable en hauteur avec train de roulement sur rails

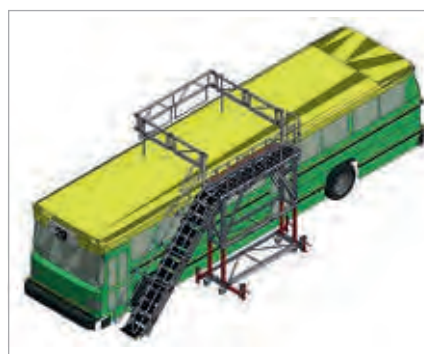

Plate-forme de travail au niveau du toit avec cage garde-corps rabattable

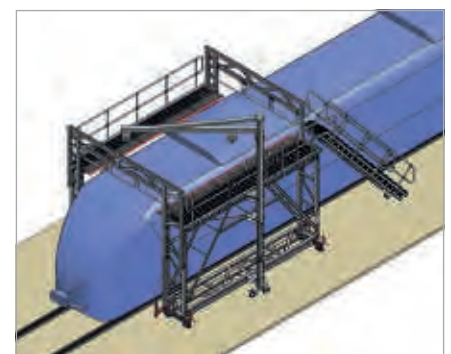

Plate-forme de travail en portique pour interventions sur le toit avec accès au toit des deux côtés par escalier et grue en colonne



## Systemes de dock



Installation de dock pour Airbus A320



### Conseil ZARGES

Vous avez une question sur une solution spéciale individuelle?

Contactez-nous:

[special.solutions@zarges.de](mailto:special.solutions@zarges.de)

- Systèmes d'accès pour les travaux de maintenance sur les avions ou hélicoptères.
- Installations de dock pour les travaux sur la tête, le fuselage, les ailes, le moteur, le train de roulement ou la queue – adaptées individuellement aux contours des avions.
- Les hauteurs des différents niveaux de maintenance et de plate-forme sont adaptées individuellement au type d'avion.



Plate-forme arrière pour Airbus A320



Dock pour Boeing 757 et Airbus A300



Dock pour Bombardier CRJ900

Plate-formes de ravitaillement ou de maintenance



Escalier de maintenance réglable en hauteur  
Garde-corps de plate-forme extensible  
des deux côtés pour une sécurité de travail  
maximale

- Plate-formes à hauteur fixe ou réglables en hauteur.
- Accès sûr et confortable via un escalier avec rambarde des deux côtés.
- Train de roulement à pneumatiques et timon d'attelage pour une vitesse de jusqu'à 25 km/h.
- Rambardes et garde-corps périphériques pour une sécurité de travail maximale.



Conseil ZARGES

Vous avez une question sur une solution spéciale individuelle?

Contactez-nous:  
special.solutions@zarges.de



Plate-forme de ravitaillement avec réglage en hauteur hydraulique



Plate-forme de maintenance à hauteur fixe, adaptée exactement au type d'avion



Plate-forme de travail à hauteur fixe

## Plate-formes de travail stationnaires



Plate-forme de travail avec accès par escalier, contour adapté à l'installation



### Conseil ZARGES

Vous avez une question sur une solution spéciale individuelle?

Contactez-nous:  
[special.solutions@zarges.de](mailto:special.solutions@zarges.de)

- Plate-formes de travail stationnaires ou passerelles, pouvant être adaptées à pratiquement tous les contours.
- Montage stationnaire au sol ou directement sur les installations et les machines à l'aide de consoles.
- à gauche, à droite et des deux côtés.
- Différents revêtements de plate-forme et de marche au choix, par exemple en aluminium strié, en caillebotis d'acier ou en bois.
- Peut être équipé de courant, d'eau ou d'air comprimé.



Plate-forme de travail avec pieds de machine réglables pour commande de l'installation



Installation d'échafaudages de travail pour la maintenance de tuyaux de descente dans les centrales hydroélectriques



Echafaudage de travail pour le dégivrage de camion

## Echafaudages de travail mobiles



Escalier plate-forme mobile, avec saillie

- Echafaudages de travail mobiles, pouvant être adaptés à pratiquement tous les contours.
- Avec hauteur de plate-forme fixe ou réglable en hauteur.
- Avec ou sans entretoise pour le franchissement d'obstacles.
- Accès par échelles ou escaliers.
- Différents revêtements de plate-forme et de marche au choix, par exemple en aluminium gaufré, en caillebotis d'acier ou en bois.
- Peut être équipé de courant, d'eau ou d'air comprimé.



## Conseil ZARGES

Vous avez une question sur une solution spéciale individuelle?

Contactez-nous:  
[special.solutions@zarges.de](mailto:special.solutions@zarges.de)



Echafaudage de travail mobile à hauteur fixe



Echafaudage de travail réglable en hauteur, mobile



Echelle à accrocher avec plate-forme



## Solutions spéciales ZARGES – individuelles ou standard – vos exigences sont notre défi.

Outre les solutions spéciales pour les secteurs de l'emballage, du transport et des dispositifs d'accès en hauteur, nous vous offrons des solutions innovantes également dans d'autres branches. Notre gamme de prestations englobe l'aménagement intérieur complet d'éoliennes, des solutions spéciales pour radar, navigation et radiodiffusion par faisceau dirigé et même la réparation de cabines de téléphériques. Toutes ces solutions ont un point en commun: une qualité haut de gamme, un bénéfice client maximal et d'excellentes prestations de service de la demande jusqu'au montage final.

### Solutions complètes pour les aménagements intérieurs des tours d'éoliennes.

La production d'énergie renouvelable par la force éolienne est de plus en plus importante – ce marché d'avenir est d'autant plus tributaire d'innovations et d'un développement constant.

En tant que fournisseur de systèmes pour des aménagements intérieurs complets d'éoliennes, montage et mise en service compris ZARGES est le leader du marché. Qu'il s'agisse d'une seule ou de centaines de tours d'éoliennes, développées selon vos spécifications ou par ZARGES, vous avez trouvé le bon partenaire pour la livraison des agencements de vos éoliennes.



Escalier d'accès



Echelle d'accès et plate-forme

## Aménagements intérieurs de tour

### Ponctuel

Les délais de livraison jouent un rôle de plus en plus important. ZARGES s'impose ainsi qu'à ses partenaires internationaux des standards élevés en termes de qualité de livraison et de fiabilité.

Profitez vous aussi de ces standards.

### Exigences

Nous réalisons vos exigences conformément à toutes les normes et directives de sécurité pertinentes.

### Un seul fournisseur

Cette façon de procéder revêt une importance croissante dans le monde entier. Nous réalisons votre spécification ou votre nouveau développement sous forme de composants prêts à monter, emballés et prémontés par section, avec tous les moyens d'assemblage directement sur le composant. Il n'y a ainsi plus de coordination coûteuse de l'approvisionnement et vous économisez sensiblement du temps lors du montage.

#### Examen de la demande du client:

- Indices de modification
- Modifications
- Modifications de procédé
- Prescriptions spécifiques
- Nouveaux développements

#### Approvisionnement et production:

- Identification des fournisseurs
- Développement des fournisseurs
- Assurance de la qualité
- Garantie des délais

#### Livraison ponctuelle:

- Contrôle d'intégralité
- Assurance de la qualité
- Emballage pratique pour le montage
- Gestion du transport
- Traitement des exportations

#### Supervision et montage:

- Instructions complètes pour l'équipe de montage
- Montage
- Garantie des délais
- Assurance de la qualité

## Solutions de plate-forme modulaires

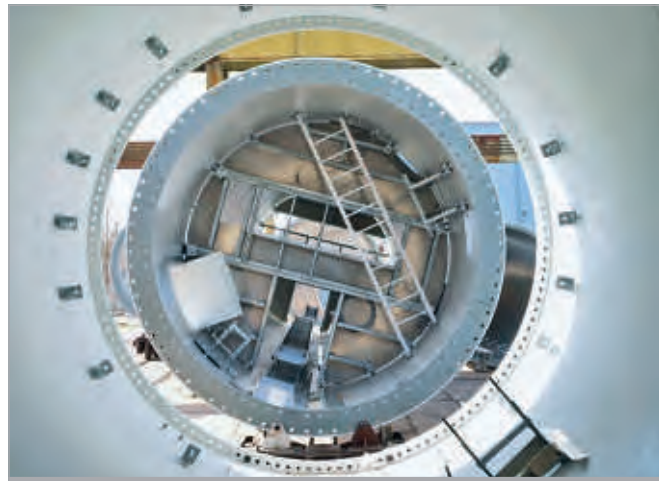
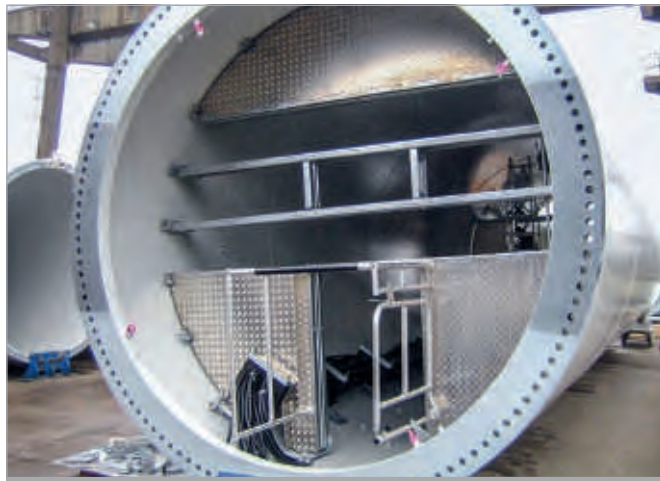

### Nos composants pour les aménagements intérieurs de tour pour éoliennes.

En votre qualité de client vous pouvez vous procurer non seulement des aménagements complets de tour mais également des modules et des composants individuels qui vous sont fournis au niveau technique le plus élevé.

#### Notre compétence dans le détail

- Echelles à crinoline y compris protections, fixation d'échelle et paliers de repos.
- Echelle à câble, boucle de câble, supports de câble, capot etc.
- Ascenseur de service (NCV, CCV).
- Systèmes modulaires de plate-forme et de garde-corps.
- Portes de tour.
- Accès et passerelles.
- Equipements électrotechniques.
- Développement et documentation.
- Logistique.
- Assistance d'installation par supervision et prise en charge du montage.



Ascenseur de service (NCV/CCV)



Détail de l'ascenseur de service



Porte de tour et accès

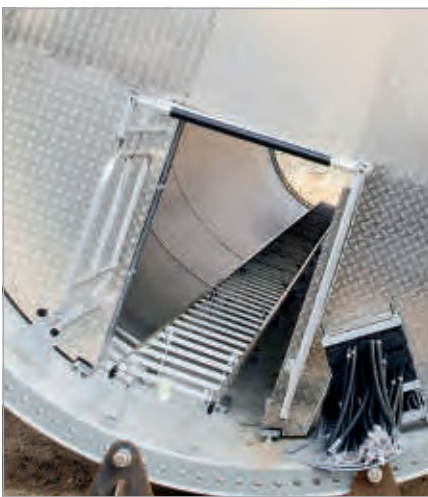
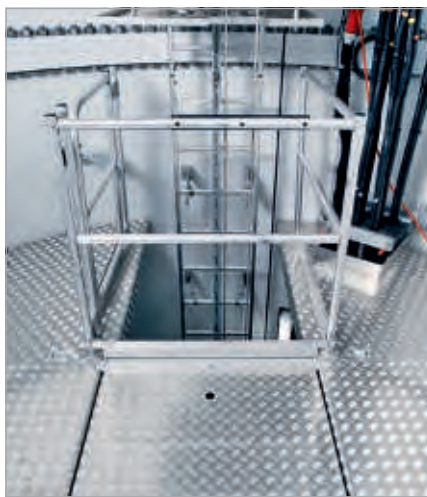

Plate-formes modulaires



Garde-corps modulaires



Echelles à crinoline

## Notre service tout autour des aménagements intérieurs de tour pour éolienne.

Pour votre parc d'éoliennes, ZARGES vous garantit un aménagement efficient et ponctuel de votre tour au meilleur prix. Examen de la demande du client, approvisionnement et production, livraison ponctuelle, supervision et montage.

Vos aménagements intérieurs de tour sont livrés dans les délais dans un emballage rationnel.

La supervision est notre concept « Train the Trainer » qui nous permet d'agir sur votre équipe de montage pour qu'elle soit en mesure de procéder à l'aménagement efficient de la tour sans faire d'erreur.

Si le temps presse, nous mettons également des équipes de montage à disposition, qui se chargent de l'aménagement complet.



Aménagements intérieurs emballés par section et prêts à monter



Montage complet sur site



Supervision sur site



Centre logistique



Nouveauté  
2015



## Ascenseur de service

Conforme aux normes techniques les plus récentes.

### Vos avantages avec ZARGES:

- Guidage sur échelle.
- Accès facile par volet roulant.
- Passage possible vers le haut et vers le bas, important pour le montage et les cas d'urgence.
- Montage et entretien facile.
- Permet le transport de charges lourdes.
- Evaluation des risques selon EN ISO 12 100 et pour les pièces de la commande en rapport avec la sécurité EN ISO 13 849 partie 1 et partie 2.
- Certifié et homologué par le TÜV- Süd selon la directive sur les machines 2006-42-CE et la norme EN 1808.

### Caractéristiques particulières du produit:

- Domaines d'utilisation:  
NCV (Normal Climate Version) = -25 °C à +55 °C.  
**NOUVEAU ! CCV (Cold Climate Version) = -40 °C à +50 °C.**
- Eclairage de secours à LED jusqu'à 2 heures, également à -40 °C.
- Fiabilité élevée grâce à un déverrouillage mécanique du garde-corps.
- Options: signal et son.
- Option: CCV (Cold Climate Version).
- Caractéristiques techniques:  
Charge utile: 250 kg  
Dimensions: h x l x p = env. 2,60 m x 0,80 m x 1,21 m  
Vitesse de service: Europe CE 18 m/min = 0,30 m/s.



Porte à volet roulant avec panneau de commande amovible



Passage vers le bas



Passage vers le haut

## Systèmes d'échelles à crinoline

- Système testé de haute sécurité avec certification statique (support d'échelle, échelle à crinoline, protection anti-chute).
- Variable et économique grâce à la combinaison de systèmes standard.
- Les échelles à crinoline sont en aluminium et donc résistantes à la corrosion, faciles à monter et sont d'une grande solidité.
- Un sertissage quadruple et un faible jeu assurent une durée de vie particulièrement longue.
- Prête à l'installation avec supports muraux et matériel de fixation.
- Différentes tailles de montant (p. ex. 60,5 mm × 25 mm et 73 mm × 25 mm).
- Systèmes de protection anti-chute selon la demande du client.
- Fabriquée dans le respect des normes et consignes de sécurité en vigueur.
- Normes UE: DIN EN 50 308, DIN EN ISO 14 122 partie 4 (échelles à crinoline stationnaires pour les installations de machine).

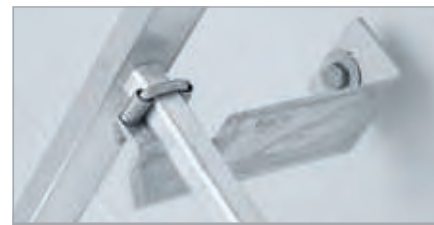

## Systèmes modulaires de plate-forme et de garde-corps

- Concept de plate-forme modulaire soutenue par support pour différents diamètres et charges.
- ZARGES suit vos prescriptions ou développe un concept individuel.

## Portes de tour

- Porte de tour en deux parties, composée d'un cadre de porte et d'un vantail de porte.
- Porte de tour serrée sur le corps de la tour en acier.
- Construction de qualité supérieure en profilés.
- Porte de tour avec certificat CE.
- Ouverture à droite ou à gauche sur demande.
- Portes de tour individuelles selon vos prescriptions.
- Au choix, avec ou sans élément de ventilation.
- Débit d'air selon la demande.
- Serrure antipanique avec différentes fonctions de fermeture.
- Alternative: barre de poussée, barre panique, poignée ou bouton.
- Limitation d'ouverture en haut et en bas.
- Normes UE: EN ISO 50 308, DIN 179 Fermeture de sorties de secours, DIN 1125 Fermetures anti-panique.



## Escaliers d'accès

- Grand choix de solutions d'accès normalisées – structure modulaire.
- Economique grâce aux produits individuels de ZARGES en aluminium.
- Adaptable à vos besoins personnels.
- Durable, résistant aux intempéries grâce à la construction en aluminium.
- Certification statique pour le système tout entier.
- Standards de sécurité maximum conformément aux normes et directives en vigueur.
- Normes UE: DIN EN 50 308, DIN EN ISO 14 122 partie 3 (accès aux installations de machine) ainsi que DIN 18 800 parties 1 et 2 (constructions en acier).

### Radar et Navigation

Pour la sécurité dans le transport aérien, les systèmes d'antenne les plus divers et de haute précision sont nécessaires; ils doivent fonctionner de façon fiable dans toutes les conditions. ZARGES fournit tous les composants mécaniques nécessaires à cet effet, selon la spécification du client.

Les systèmes de navigation électroniques des bateaux, des avions et des stations au sol civiles et militaires doivent effectuer leur service dans des conditions extrêmes. ZARGES vous fournit les composants adéquats comme p. ex. les antennes radars, les boîtiers d'antenne et les géométries de réflexion exactement à la mesure et résistants aux intempéries et aux influences environnementales.



Photo: Airbus, système d'antenne ASR

#### Nos prestations et notre qualité:

- Constructions hautement précises avec des surfaces de réflexion à faibles tolérances et logements pour l'intégration et l'insertion de composants électroniques.
- Entraînement permanent commande comprise.
- Passage de test de résistance aux chocs et aux vibrations.
- Construction étanche à la pression.
- Radôme amovible.
- Peinture sans oxyde métallique.

### Antennes à faisceaux hertziens et satellites

Lors de la construction et la fabrication d'antennes pour la radio par faisceau hertzien et satellites, la précision de mesure est décisive. Nous disposons dans ce domaine de décennies d'expérience basée sur une multitude de projets réalisés. Les domaines d'applications sont la radiodiffusion par faisceau hertzien, la télévision, la télécommunication dans les réseaux de téléphonie fixe et mobile (UMTS entre autres).



#### Nos prestations et notre qualité:

- Dimensions  $\varnothing$  0,6 m–4,0 m.
- Alliage spécial en aluminium, laqué.
- Surfaces de réflecteur aplaties, étirées ou embouties.
- Précision  $\leq \pm 2$  mm.
- Valeur rms  $\leq 0,8$  mm.
- Charges de vent max. 200 km/h.

## Remise en état des cabines de téléphérique

ZARGES est le spécialiste quand il est question des systèmes et de solutions spéciales en aluminium. C'est pourquoi nous maîtrisons aussi la restauration des cabines de périphériques et pouvons en toute confiance affronter les défis d'une telle tâche.

Nous pouvons recourir à notre précieuse expérience dans la conception et la construction de téléphériques depuis les années 60 comme p. ex. celui du Eibsee, du Al্পspitz, du Nebelhorn et du Fellhorn à Oberstdorf, ou de Schnalstal dans le Tirol du Sud.

### Notre compétence dans le détail:

- Le bilan de l'état est réalisé à court terme sur votre périphérique pour se faire une idée de l'état réel.
- Pour pouvoir éliminer la corrosion avec succès et offrir les meilleures conditions pour une nouvelle application de peinture, tous les modules importants sont sablés avec différents granulés.
- Selon l'ampleur de la commande, les cabines sont plus ou moins démontées. Un démontage jusqu'à l'ossature est possible.
- Pour le choix des matériaux, nous attachons grande importance à la qualité et à la protection contre les incendies.
- Le TÜV ou d'autres experts, et vous aussi bien sûr en tant que client, sont des hôtes appréciés chez nous pendant les travaux.



Démontage de la cabine



Préparation de la protection anti-corrosion



Cabine en partie restaurée



Cabine peinte peut avant son achèvement

## Constructions spéciales – des exigences complexes à solution individuelle

Quand il est question de solutions individuelles de problème, vous trouvez en ZARGES un spécialiste expérimenté. Qu'il s'agisse d'aluminium ou d'acier, de système modulaire ou de fabrication spéciale: chez nous les constructions complexes et exigeantes sont en bonnes mains. Nous garantissons des techniques de construction les plus modernes, du personnel hautement qualifié, un large savoir-faire ainsi que de nombreux certificats de qualité et de sécurité.



Photo: MT Mechatronics GmbH, isolation ALMA



Grand-voile avec nacelle de façade intégrée, Berlin

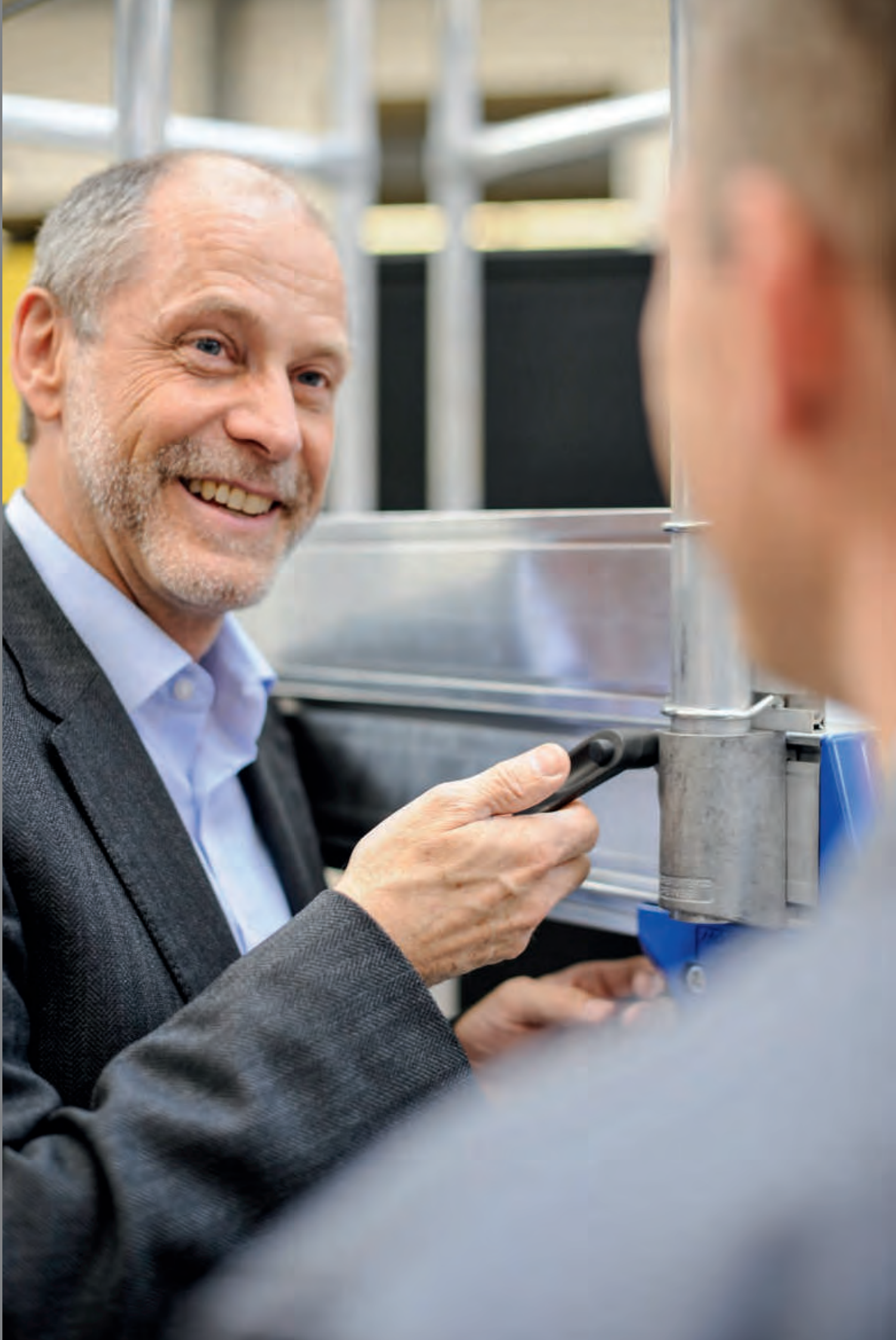

# INFORMATIONS & SERVICE



L'excellente qualité ZARGES caractérise non seulement nos produits mais également notre service clientèle. Nous vous offrons des prestations de conseil et de service globales autour de nos produits, de vos questions et de vos demandes. Pour toutes les questions, les conseillers techniques de ZARGES sont à votre disposition.

## Contenu :

- 12** Informations supplémentaires \_\_\_\_\_ à partir de la page **336**
- 13** Service \_\_\_\_\_ à partir de la page **348**



**Qualité dans le détail –**  
plus d'informations sur les produits ZARGES.



## Informations supplémentaires



La qualité ZARGES est dans le détail. Dans les pages suivantes du catalogue, vous trouverez dans l'ordre alphabétique et réparties dans les catégories de l'emballage, du transport et des dispositifs de montée et d'accès, des explications sur les différentes caractéristiques des produits et des équipements.

Pour toute question supplémentaire, vous pouvez volontiers vous adresser aux collaborateurs du centre de suivi de la clientèle ZARGES, à nos conseillers techniques sur site ou à votre revendeur spécialisé ZARGES.

### Contenu Chapitre 12

à partir de la page

	Informations supplémentaires Emballage & Transport	<u>338</u>
	Informations supplémentaires sur les dispositifs de montée et d'accès	<u>340</u>
	Informations supplémentaires sur l'aluminium	<u>347</u>





### Informations supplémentaires sur l'emballage & le transport

#### Procédé de soudage par étincelage

Selon DIN EN ISO 4063. Ce procédé de fabrication complexe permet d'obtenir une grande stabilité, une haute résistance à la torsion et une durée de vie maximale même en cas de sollicitations extrêmes.



#### Modules ABS

Les modules norme ISO utilisés par ZARGES sont fabriqués en plastique ABS (acrylonitrile-butadiène-styrène).

L'ABS fait partie des thermoplastiques.

En raison des composants organiques, l'ABS est résistant aux acides lactiques, aux lessives et aux solutions salines aqueuses. Le contact permanent avec des solvants organiques comme l'alcool, l'acétone et l'essence est déconseillé. Lors du nettoyage des modules ABS, une température max. de 100°C est temporairement possible. La température continue de nettoyage est de 85°C max. Utilisation possible jusqu'à une température minimale de -30°C.



#### Poignées pour les caisses ZARGES

Plus ergonomiques grâce à une surface d'appui plus large pour la main. Les surfaces de prise plus larges et plus épaisses permettent une manipulation plus confortable et sans fatigue des caisses en aluminium. Lors du test comparatif, les poignées des caisses ZARGES en aluminium ont montré leur excellence: grâce à la plaque renforcée, les poignées ne sont pas dépliées au-delà d'un angle spécifique, même lorsqu'elles sont soumises à une contrainte maximale. Des blessures par coincement des mains entre la poignée et la caisse sont ainsi évitées de façon sûre. En raison de ses grandes poignées, la caisse peut être portée sans problème avec des gants thermiques.



#### Sangles de couvercle

Les sangles de couvercle pouvant supporter des charges élevées sont scellées aux extrémités pour éviter l'effilochage. La fixation avec des rivets spéciaux, avec tête de grande taille, permet d'empêcher de façon sûre un arrachement du couvercle ouvert en même en cas de fortes contraintes.

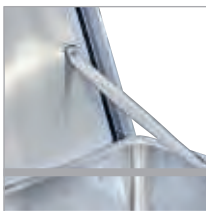

#### Anodisation

Lors du contact avec l'oxygène, la surface de l'aluminium se recouvre d'une couche d'oxyde qui se renouvelle immédiatement et protège de la corrosion le métal qui se trouve en dessous. En cas de contraintes spéciales, la protection de surface peut encore être améliorée par anodisation. Cette caractéristique du matériau contribue essentiellement à la longue durée de vie des produits ZARGES. L'anodisation protège les marchandises sensibles contre l'abrasion de l'aluminium et améliore l'aptitude aux installations de lavage et laveries, empêchant ainsi la décoloration, p. ex. sur le linge.



#### Homologation pour marchandises dangereuses

Afin que les produits dangereux puissent être transportés en toute sécurité, ils doivent être emballés selon les directives. Pour le transport sûr de produits liquides ou solides par voie terrestre, maritime ou aérienne, des emballages (conditionnements) spéciaux pour produits dangereux sont utilisés. Les emballages pour produits dangereux nécessitent un certificat d'approbation qui atteste que les conteneurs ont été soumis à un contrôle d'étanchéité et de conformité à d'autres exigences. En Allemagne, les nouvelles homologations sont exclusivement délivrées par l'Institut fédéral allemand pour la recherche et les essais des matériaux (BAM). ZARGES est un des organismes de contrôle certifié par le BAM et est autorisé à contrôler et documenter soi-même ses conditionnements pour produits dangereux ainsi qu'à en demander les homologations. ZARGES dispose d'un savoir-faire de plusieurs décennies dans la conception et la fabrication d'emballages pour produits dangereux.



#### Sécurité contrôlée de ZARGES

Les caisses K470 de ZARGES sont soumises en permanence à des tests sévères par des instituts de contrôle indépendants. Jusqu'à présent elles ont toujours été testées avec succès: IP 65 – étanchéité à la poussière et protection contre les projections d'eau selon DIN EN 60529:1992. MIL STD 810 G Methode 506.5 Rain – Procedure I – Rain and Blowing Rain : vitesse du vent 28 m/s, au moins 90 minutes par côté. MIL-STD 810 G – Methode 510.5 Sand and Dust – Procedure I – Blowing Dust: vitesse du vent 18 m/s, 30 minutes par côté. MIL-STD 810 F Methode 509.4 – Salt Fog : durée de test 96 heures. Résistance aux attaques par champignons selon MIL-STD 810 F Methode 508.5 – Fungus : durée de test 28 jours. Homologation pour produits dangereux groupe d'emballage I selon ADR/RID/IATA-DGR et IMBG-Code. L'essai d'homologation comprend entre autres des tests de chute d'une hauteur de 1,80 m. Les caisses ZARGES disposent en outre de nombreux numéros de nomenclature OTAN.



## Informations supplémentaires sur l'emballage &amp; le transport

**Joint de couvercle en mousse injectée**

Les caisses en aluminium ZARGES sont équipées d'un joint en mousse injectée dans le couvercle. Grâce à la position protégée, un endommagement pendant l'utilisation de la caisse ainsi que lors du chargement et du déchargement est pratiquement exclu. Un bord en métal entre la caisse et le couvercle protège le joint contre les surcharges.

**Degré de protection IP**

Pour les environnements industriels, il y a des degrés de protection et normes clairement définis. Ils définissent le degré de protection d'un boîtier ou d'un conteneur concernant le contact, les corps étrangers (poussière, sable) ainsi que l'eau et l'humidité. Derrière l'abréviation IP, on trouve les normes DIN EN 60529 et DIN 40050 International Protection (en français: protection internationale ou degré de protection international). Les degrés de protection sont toujours représentés par les deux lettres IP suivies de deux chiffres – par exemple IP 65. Les deux chiffres indiquent la degré de sécurité ; le 1er chiffre définit la protection contre les contacts ou un corps étranger (poussière, sable) – dans l'exemple IP 65 c'est le chiffre 6. Le 2e chiffre définit la protection contre l'eau ou l'humidité – dans l'exemple IP 65 c'est le chiffre 5.

**Modules norme ISO**

Le système modulaire ZARGES est basé sur la norme ISO 3394 qui prévoit des dimensions de base de 600 mm x 400 mm. Cette norme détermine les dimensions (longueur et largeur 600 mm x 400 mm) pour les emballages de transport rigides et rectangulaires.

**Assemblages rivetés**

Tous les assemblages rivetés sont réalisés avec des rivets pleins. En cas de fortes contraintes, des rivets ultrarésistants sont utilisés pour obtenir toujours une longévité optimale.

**Mécanisme de retour amortisseur**

Les tiroirs des chariots MPO ZARGES sont équipés de glissières télescopiques avec mécanisme de retour amortisseur. Le mécanisme de retour amortisseur diminue la vitesse de retour des tiroirs et assure une fermeture en douceur.

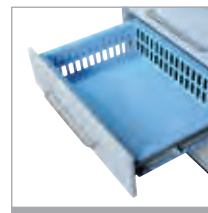
**Liaison tôle-profilés**

Les cadres de rebord, de fond et de couvercle en profilés sont reliés avec les tôles de coque, de fond et de couvercle par complémentarité de forme à haute résistance. Les pointes de charge peuvent ainsi également être introduites durablement dans les cadres en profilés pleins (v. procédé de soudage par étincelage). En cas de surcharge, « l'assemblage à feuillure » se détend faiblement et peut ainsi transmettre la pointe de charge dans le cadre sur une zone plus étendue. Après disparition de la pointe de charge, la liaison retourne à son état d'origine sans avoir été endommagée. Les liaisons rigides peuvent se rompre. Une raison également pour la durée de vie proverbiale des caisses ZARGES.

**Fermetures pour caisses ZARGES**

Durée de vie - testées 20 000 fois et toujours fonctionnelles. Après 5 000 cycles d'actionnement, une fermeture classique perd environ 80 % de sa force élastique. Conséquence : le couvercle de la caisse peut s'ouvrir pendant le transport. La fermeture confort de ZARGES perd seulement 20 % de sa force élastique pendant la même période et atteint ainsi une durée de vie nettement supérieure. Ces résultats ont été confirmés dans notre propre laboratoire au cours de nombreux essais de fatigue. Cette durée de vie élevée rend unique la fermeture confort de ZARGES. Les fermetures de caisse de ZARGES sont protégées comme modèle déposé dans toute l'UE.

**Roulettes avec bandage en caoutchouc « sans trace »**

Pour tous les types de chariot, ZARGES mise sur des roulettes de marque à haute mobilité, sans trace. Ces roulettes ne laissent en effet pas de traces ni de raies sur les sols.

**Procédé de soudage par résistance**

Des machines de soudage par résistance modernes et servocommandées en combinaison avec des procédés élaborés de nettoyage des électrodes assurent des points de soudage à haute résistance selon DIN ISO 4063.



### Informations supplémentaires sur les dispositifs de montée et d'accès

#### Bac en aluminium

Bac spacieux en aluminium pour la dépose de petites pièces et d'outils. Fixé au deux montants avec quatre rivets. Très solide et durable grâce à l'utilisation d'un profilé d'aluminium extrudé. Avec capuchons d'extrémité en plastique en combinaison avec un couvercle extérieur en acier. Possibilité d'accrocher un seau ou d'autres objets au capuchon d'extrémité. Des trous dans le bac permettent l'écoulement de l'eau lors des utilisations à l'extérieur. Charge admissible maximale du bac de 10 kg. Bac échangeable en cas de besoin et disponible en pièce de rechange.



atteindre une hauteur de 1,60 m. Pour les échelles avec un écart au sol ou entre les échelons ou marches inférieur, 7 marches sont nécessaires pour atteindre la même hauteur.

#### Stabilisateurs d'échafaudages mobiles Z 600

Les stabilisateurs triangulaires Z 600 sont très flexibles étant donné qu'ils sont réglables en hauteur (5 niveaux) et que grâce au pied pivotant avec patin en caoutchouc antidérapant, ils peuvent également être utilisés sur un sol inégal. Pour le passage dans des endroits étroits, les stabilisateurs peuvent être rabattus en quelques gestes.



#### Profilé extrudé en aluminium

Pour toutes les échelles, escaliers et plate-formes en aluminium, ZARGES mise systématiquement sur l'utilisation de profilés extrudés. Ces derniers ont une rigidité supérieure à celle des profilés en tôle. Par ailleurs des façonnages spéciaux et des renforcements locaux sont possibles. Les profilés extrudés de ZARGES se caractérisent par leur pouvoir antidérapant extrême et par les cannelures prononcées sur les échelons ou sur les marches. Un tel relief n'est pas possible pour les profilés en tôle. Grâce au processus d'extrusion, on peut donner aux cannelures n'importe quel relief.



#### Choix du matériau pour les recouvrements de puits

Zarges propose des recouvrements à fleur de sol et ainsi praticables selon NE 124 en combinaison avec la norme DIN 1229 en TROIS matériaux. On recommande l'aluminium pour l'intérieur, l'acier pour l'extérieur et l'acier inox pour les zones sanitaires.

#### Ventilation pour les recouvrements de fontaine

Pour les puits destinés à l'eau potable, nous recommandons d'utiliser toujours une ventilation pour empêcher les impuretés comme les moisissures. Le recouvrement de fontaine doit être en parallèle isolé – voir isolation.



#### Version antimagnétique des échelles

Une version antimagnétique pour les échelles à marches, accessibles des deux côtés, n°s de référence 41303-41316, est disponible comme équipement spécial en option. Sur ces échelles, seuls des composants antimagnétiques sont utilisés. Ce modèle spécial est utilisé par exemple pour les travaux de maintenance sur les tomographe à résonance magnétique.



#### Plaque ou cuvette (= surface au choix) pour les recouvrements de puits

La plaque est utilisée quand la charge ne dépasse pas 1,5 t. La cuvette (= surface au choix) supporte par contre une charge de 12,5 t au maximum (remplissage avec du béton B45) et présente l'avantage de disparaître pratiquement dans la surface grâce au revêtement qui peut être librement choisi.



La plaque est par contre meilleur marché.

#### Cote d'écart au sol pour les échelles ZARGES

La cote d'écart au sol indique la cote entre l'extrémité du sabot en plastique et le bord supérieur du premier échelon ou de la première marche. Selon NE 131, elle doit être comprise entre 125 mm min. et 315 mm max. Pour toutes les échelles ZARGES à échelons et à marches Safer Step/SL, la cote d'écart au sol et l'intervalle entre les autres échelons ou marches est de 280 mm. Ainsi les écarts entre toutes les marches et échelons d'une échelle sont identiques, ce qui procure une sensation de sécurité agréable lors de la montée et de la descente. Par ailleurs, on peut atteindre la hauteur de travail maximale avec un écart maximal au sol et entre les échelons ou marches. Exemple: pour de nombreuses échelles ZARGES, 6 marches suffisent déjà pour



#### Crochet à autoverrouillage pour échelles à corde

Les crochets à autoverrouillage en profilé d'aluminium extrudé sont utilisés sur toutes les échelles à corde à 2 et 3 plans ainsi que sur l'échelle de montage. Cette construction ZARGES élaborée allie sécurité maximale et manipulation optimale. La géométrie du crochet à autoverrouillage garantit le blocage sûr des échelons. Le



## Informations supplémentaires sur les dispositifs de montée et d'accès

desserrage du crochet à autoverrouillage pour le réglage en hauteur de l'échelle s'effectue vers le bas en sortant la corde en plastique. Le réglage en hauteur de l'échelle de l'échelle s'effectue automatiquement vers le haut en tirant sur la corde en plastique.

### Installations d'échelles à crinoline à un ou plusieurs plans

Pour les installations d'échelle avec protection dorsale, selon la caisse de prévoyance contre les accidents, chaque tronçon d'échelle doit être de 10,00 m max. Les installations de plus de 10,00 m sont des installations en plusieurs parties avec plate-formes de transition et podiums de base. Si cela n'est pas possible pour des raisons de construction, des plate-formes intermédiaires doivent être prévues tous les 10,00 m. Pour les machines selon DIN EN ISO 14 122, en cas de plans multiples, chaque plan (le premier également) doit avoir au maximum 6,00 m de long.

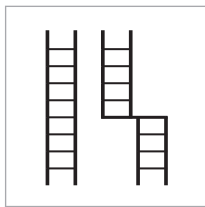

### Aide à la montée pour les puits

Une aide à la montée est prescrite selon DIN 19 572. Elle peut être stationnaire ou mobile.



### Antistatiques

Tous les produits repérés par ce symbole dans le catalogue peuvent être équipés en option de sabots antistatiques. Ces sabots d'échelle spéciaux sont conducteurs grâce à des ajouts de graphite. Cela empêche les charges électrostatiques. La résistance spécifique est de  $10^6$  ohms.

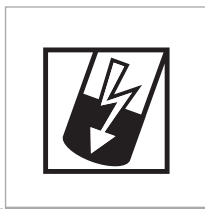

### Anodisation

Les surfaces de nombreux montants en aluminium des échelles ZARGES sont anodisées. Grâce à l'anodisation, les surfaces ne déteignent pas et offrent une prise très confortable. Toutes les échelles anodisées sont repérées par le symbole représenté ici.



### Embases roulantes pour échafaudages mobiles

Les embases roulantes sont pourvues de broches amovibles qui permettent un changement confortable et rapide d'une position médiane à une position côté mur. Un long processus de démontage de l'échafaudage n'est ainsi pas nécessaire.



### Versions mobiles d'échelles

Les échelles doubles avec accès d'un seul côté ou des deux côtés peuvent être équipées sur demande de roulettes à ressort. L'échelle gagne ainsi en mobilité et peut être facilement déplacée. Quand on monte à l'échelle, le ressort des roulettes se compriment ce qui permet une utilisation sûre. Tous les produits qui sont équipés de roulettes à ressort sont repérés avec le symbole représenté dans le catalogue.



### Clip à ressort pour cadres emboîtables d'échafaudages mobiles

Le clip à ressort ZARGES est en matériau de haute qualité et assure la fixation des cadres emboîtables les uns avec les autres. Avantage: le clip reste sur l'échafaudage et ne peut pas se perdre.



### Ferrures de guidage

Les ferrures de guidage ZARGES des programmes Z 600 et Z 500 sont fabriquées en profilé extrudé d'aluminium et combinent un faible poids avec une solidité maximale. Elles sont utilisées pour toutes les échelles à échelons à 2 et 3 plans et pour les échelles-plate-formes télescopiques ZAP. Les ferrures entourent généralement le montant tout entier et sont ainsi extrêmement résistantes à la torsion. Le risque d'un desserrage pendant une utilisation sur plusieurs années est ainsi réduit à un minimum. Des glisseurs en plastique intégrés dans les ferrures de guidage empêchent le frottement de l'aluminium sur l'aluminium et assurent ainsi une manipulation aisée et confortable des échelles. Les ferrures de guidage sont vissées et peuvent ainsi être remplacées en cas de besoin. Elles sont disponibles comme pièces de rechange - veuillez indiquer les dimensions de montant lors de la commande.



### Articulation aluminium moulé sous pression

Articulation robuste en aluminium moulé sous pression. Fixation par vissage sur les montants permettant un remplacement en cas de besoin. Utilisation pour toutes les échelles doubles accessibles des deux côtés, avec Safer Step Technology.



### Informations supplémentaires sur les dispositifs de montée et d'accès

#### Articulation de l'échelle polyvalente télescopique Z 500

Articulation à tourillon sans entretien, montée sur toutes les échelles polyvalentes télescopiques à 4 plans Z 500. Encliquetage automatique en position d'échelle double, de transport ou d'échelle d'appui. Fixée avec 4 vis sur chaque montant, elle peut ainsi être remplacée. Les articulations sont disponibles en cas de besoin comme pièces de rechange.



#### Poignée pour le réglage en hauteur de l'échelle polyvalente télescopique Z 600

Poignée robuste en aluminium moulé sous pression pour le réglage en hauteur de l'échelle. De forme ergonomique, elle garantit un blocage facile et absolument sûr de la hauteur d'échelle désirée. Les poignées sont disponibles en cas de besoin comme pièces de rechange.



#### Articulation de l'échelle polyvalente télescopique Z 600

Articulation à lamelles en aluminium sans entretien, montée sur toutes les échelles polyvalentes télescopiques Z 600 à 4 plans. Des tourillons solides en acier inox bloquent de façon fiable et visible les articulations. Reliée à l'échelle par le montant tout entier avec 8 rivets spéciaux. Les articulations sont disponibles en cas de besoin comme pièces de rechange.



#### Poignée pour le réglage en hauteur de l'échelle polyvalente télescopique Z 500

Poignée en acier de forme ergonomique, entourée d'une gaine de plastique pour le réglage en hauteur de l'échelle. Un encliquetage automatique garantit un blocage sûr à la hauteur d'échelle souhaitée. Les poignées sont disponibles en cas de besoin comme pièces de rechange.



#### Articulation des échelles universelles

Articulation à encliquetage automatique, utilisée pour les échelles universelles et pliantes. Version très robuste et de longue durée en acier. L'articulation sans entretien est vissée sur le montant et ainsi échangeable. Les articulations sont disponibles en cas de besoin comme pièces de rechange.



#### Sangle

Sangle résistante aux UV pour la protection anti-écartement sur les échelles doubles. La boucle de fixation cousue assure une retenue durable résistant à l'arrachement et ainsi une sécurité maximale. Sur les échelles polyvalentes, la boucle est fixée avec deux rivets sur le montant pour l'empêcher de se tordre. Sur les échelles doubles, la boucle de fixation est enfoncée par une encoche à l'intérieur du profilé de marche ou tubulaire offrant ainsi une stabilité maximale. La fixation de la sangle est décisive pour la résistance permanente de ce composant et caractérise les échelles ZARGES depuis de nombreuses décennies. Les sangles peuvent être remplacées en cas de besoin et sont disponibles comme pièces de rechange.



#### Liaison montant-marches rivetée

Marche de 80 mm de profondeur en profilé d'aluminium extrudé. Reliée au montant par un assemblage riveté triple, un rivet sur le devant de la marche, deux rivets au dos de la marche. Grâce à l'utilisation de rivets borgnes spéciaux avec complémentarité optimale de forme entre la marche et le montant, ZARGES offre un assemblage riveté durable et robuste. Un cache en plastique assure l'aspect esthétique. Disponible en versions Z 600 et Z 500 – les différences résident par exemple dans l'anodisation des profilés de montant.



#### Liaison montant-marches vissée

Marche de 80 mm de profondeur en profilé d'aluminium extrudé avec rembourrage en plastique intégré sur le bord avant de la marche. Ce rembourrage offre une sensation debout agréable et ménage les tibias pendant le travail. La marche est vissée au montant à l'avant et à l'arrière avec une vis spéciale. Faces avant des montants spécialement renforcées pour une prise maximale des vis dans le profilé d'aluminium extrudé.



#### Normes et directives internationales

Les produits ZARGES sont conformes aux normes et directives internationales suivantes:



#### Isolation des recouvrements de fontaine

Une isolation pour les recouvrements de fontaine empêche l'égouttement d'eau condensée et éventuellement impure qui peut se constituer à différentes températures sur le

## Informations supplémentaires sur les dispositifs de montée et d'accès

dessous du couvercle. Ce phénomène doit être exclu dans les zones sanitaires et d'eau potable.

### Pincettes pour échafaudages mobiles Z 600/Z 500

La pince pour échafaudages mobiles ZARGES a une fonction d'encliquetage automatique et grâce à sa forme particulièrement large, elle repose bien sur les échelons pour empêcher tout vacillement. Plus la pince et la surface de prise sont larges, plus le maintien est bon. La pince ZARGES est par ailleurs facile à manipuler et ne se bloque pas.



### Dispositif roulant supérieur pour échelles à plusieurs plans

Le dispositif roulant sur l'échelle supérieure des échelles à 2 ou 3 plans facilite la mise en place d'échelles d'appui qui peuvent ainsi rouler le long du mur. Toutes les échelles Z 600 avec dispositif roulant supérieur sont équipées par ailleurs de galets de roulement antiabrasifs qui ménagent le mur. L'axe et les galets de roulement sont échangeables et disponibles en cas de besoin comme pièces de rechange. Toutes les échelles sans dispositif roulant supérieur de série peuvent sur demande en être équipées départ usine.



### Echelles en plastique

Pour les travaux sous tension électrique les échelles doivent satisfaire à un contrôle haute tension selon DIN EN 61 467 et VDE 0682 paragraphe 6.5 catégorie 1/30 KV. Le TÜV Rheinland a confirmé le respect de cette norme pour toutes les échelles en plastique ZARGES. En raison des propriétés du plastique renforcé à la fibre de verre, les échelles en matière plastique intégrale conviennent par ailleurs pour les travaux dans le secteur de la chimie (p. ex. impacts d'acides et de lessives). Le plastique renforcé à la fibre de verre utilisé, est particulièrement résistant au vieillissement et aux UV selon DIN EN ISO 4892-2 et de plus isolant. Assemblage barreaux-montant par sertissage de qualité haute résistance ZARGES pour les échelles de construction mixte. Assemblage échelons-montant par sertissage de qualité haute résistance ZARGES pour les échelles, à l'aide d'une douille en plastique.



### Longueur des échelles de puits

L'échelon supérieur d'une échelle de puits ne doit pas être éloigné de plus de 300 mm (selon DIN 14 396) du bord d'accès supérieur. Le premier échelon doit dans la mesure du possible avoir la même hauteur de marche que les autres échelons c.-à-d. qu'il doit être à 280 mm du sol ou moins.

### Longueur d'échelle pour les échelles à crinoline

Le dernier échelon d'une échelle à crinoline doit être à fleur avec le bord supérieur du bâtiment / de la machine. Nous recommandons un écart entre le sol et le premier échelon de 280 mm car un écart identique à celui entre les autres échelons est ainsi garanti. Selon la norme, l'échelon inférieur doit être au maximum 380 mm ou 300 mm (pour les machines) au-dessus du sol.

### Roulettes de guidage pour échafaudages mobiles Z 600

Les roulettes utilisées en standard (Ø 200 mm) avec effet centré de la charge et levier séparé pour la fonction Marche-Arrêt sont réglables en hauteur et ainsi flexibles pour une utilisation sur sol inégal ou dans des escaliers.



### Echelles de secours sur les bâtiments (équipement)

Une échelle de secours selon DIN 14 094-1 doit impérativement être équipée de montants de sortie coudés et ne doit présenter ni barrière de protection ni rail de protection antichute. En cas de barrière de montée, cette dernière doit pouvoir être commandée d'en haut.



### Équipement de protection individuel (EPI)

Le dispositif de sécurité et la sangle de sécurité font partie de l'équipement de protection individuel. Cela signifie que toute personne qui monte à une échelle avec rail de protection antichute se voit attribuer son propre dispositif de sécurité et une sangle de sécurité. Les produits faisant partie de l'équipement de protection individuel doivent être contrôlés une fois par an. Le contrôle annuel s'effectue chez ZARGES (v. page S. 294).



### Plate-forme en aluminium moulé sous pression

Grande plate-forme de 250 mm x 250 mm en aluminium moulé sous pression. Profilage antidérapant de la plate-forme pour une sécurité maximale. Des leviers robustes assurent un abaissement et un relèvement faciles de la plate-forme. Cette plate-forme est utilisée pour les échelles double à marches rivetées et vissées avec n°s de référence 40131-40136, 40421-40428, 40223-40230 et 41643-41648.



### Informations supplémentaires sur les dispositifs de montée et d'accès

#### Plate-forme en tôle strié

Grande plate-forme de 400 mm × 400 mm en tôle d'aluminium gaufrée. La grande surface procure une sensation debout très confortable et agréable. La baguette rapportée sur la plate-forme empêche la chute des petites pièces. Les leviers robustes assure un abaissement et un relèvement faciles de la plate-forme. Cette plate-forme est utilisée pour les échelles double à marches serties ou les échelles-plate-formes avec les n°s de référence 41632-41635, 40477-40479 et 41672- 41681.



#### Instituts de contrôle/marques de certification

Les instituts de contrôle suivants vérifient le respect des normes pour les produits ZARGES et leur délivrent la marque GS:



#### Plate-forme en profilé extrudé

Grande plate-forme de 250 mm × 250 mm en profilé extrudé d'aluminium. Profilage antidérapant de la plate-forme pour une sécurité maximale. Des capuchons d'extrémité en plastique des deux côtés extérieurs de la plate-forme assurent un maintien maximal au niveau du tube de plan d'appui à l'état ouvert. Des leviers de soulèvement robustes assurent un abaissement et un relèvement faciles de la plate-forme.



#### Sertissage de qualité

La qualité unique des échelles serties de ZARGES est obtenue par le procédé de sertissage de qualité de ZARGES: le corps d'échelle est extrêmement rigide suite à un élargissement multiple pour assurer une grande rigidité et une sécurité dynamique. Le serrage des deux parois de montant s'effectue avec un ajustement minimal d'assemblage. Les tolérances de fabrication réduite exigent une insertion manuelle des échelons dans les montants lors du processus de fabrication étant donné que l'insertion par machine n'est possible qu'avec une tolérance de 2-3 mm. Le sertissage est optimal, sans formation de fissures, façonné et non seulement pincé. Les échelons sont disposés au milieu du montant, ce qui empêche l'affaiblissement.



#### Plate-formes d'échafaudages mobiles Z 600/Z 500

Un cadre en aluminium soudé sur tout le pourtour et ainsi résistant à la torsion sert de cadre à la plate-forme de qualité supérieure équipée d'un panneau de contreplaqué à 9 couches avec surface antidérapante. Cela rend la plate-forme extrêmement résistante aux intempéries et à l'humidité. 2 dispositifs anti-soulèvement l'un en face de l'autre empêchent un soulèvement de la plate-forme.



#### Safer Step Technology



La ZARGES Safer Step Technology se caractérise par les propriétés suivantes: marche de 80 mm de profondeur en profilé d'alu extrudé avec bandes en plastique intégrés dans une rainure. Les bandes en plastique augmentent le pouvoir antidérapant selon DIN 51 130:1992 dans le sens longitudinal et transversal, qui passe de R10 (niveau normal de l'aluminium) à R11. Cette construction est brevetée en conséquence (brevet UE 01 109 941.3). Assemblage marches-montant par sertissage de qualité ZARGES. Les échelles à marches Safer Step existe en version Z 600 et en version Z 500. Les différences résident dans l'exécution du profilé de marche, la version Z 600 présentant par exemple un bord avant de marche plus haut.



#### Podiums pour les installations d'échelle à crinoline

Les podiums permettent le passage de la fenêtre aux échelles de secours. En tant que possibilités d'accès à des échelles de secours depuis des fenêtres ou portes de secours, les podiums d'accès doivent couvrir l'ouverture intégrale d'accès (p. ex. la fenêtre de secours).



#### Escalier d'accès à plate-forme – système de liaison

Connexion d'assemblage en profilé extrudé d'aluminium, utilisés pour tous les escaliers d'accès à plate-forme, mobiles, Z 600. Montage rapide car il y a seulement trois vis par élément de liaison. Grâce à la complémentarité de forme dans le profil de la plate-forme, on peut obtenir, malgré la réduction des assemblages vissés, une liaison extrêmement stable entre l'escalier et la plate-forme.



#### Echelles de puits en acier, galvanisées à chaud

Les échelles de puits ZARGES en acier sont particulièrement robustes et résistantes grâce à la surface galvanisée à chaud. Les surfaces de contact antidérapantes ainsi que les coins et bords arrondis assurent une position sûre sans risque de blessures. L'acier est une des solutions alternatives les plus avantageuses à l'acier inox ou au GFK, à ne pas utiliser cependant en cas de substances agressives (chlore/eaux usées).



## Informations supplémentaires sur les dispositifs de montée et d'accès

**Echelles de puits en acier inox V4A (1.4571)**

Les échelles de puits ZARGES en acier inox V4A offrent la meilleure solution notamment en cas d'exigences élevées en matière de corrosion, de durabilité et d'hygiène. Les échelles en acier sont décapées et passivées. Ces échelles sont utilisées dans les zones sanitaires et d'eau potable.



DIN EN 131 avec une charge de 150 kg sont augmentées de 66% pour une charge de 250 kg. L'échelon large de 60 mm de profondeur est extrêmement stable et résistant à la torsion grâce au façonnage du profilé d'alu extrudé. Par ailleurs, des montants stables en alu extrudé avec une hauteur de montant de 73 mm sont également déjà utilisés pour de petites tailles d'échelle. Les renforcements au niveau du premier échelon sont nécessaires pour satisfaire aux exigences au contrôle de rupture à la flexion du montant selon NE 131 (charge des extrémités avec env. 1800 N).

**Echelles de puits en GFK**

Les échelles de puits ZARGES en plastique renforcé à la fibre de verre (GFK) sont résistantes à la corrosion à l'eau et à l'acide. Etant donné que le plastique empêche les décharges d'étincelles, ces étagères sont montées également dans les zones exposées aux explosions (à partir de la zone 2; zone 1 uniquement échelles VA). Des échelons en plastique antidérapants, des angles et bords arrondis ainsi que des capuchons aux extrémités des échelons et de l'échelle font de ces échelles une aide à la montée sûre et inaltérable destinée à des exigences élevées.

**Assemblage rigide**

L'assemblage rigide sert à accroître la stabilité et la sécurité des échelles polyvalente à 3 plans et rend un repliement de l'échelle impossible. L'assemblage rigide se compose de matériau d'aluminium plat. Cela allie un faible poids à une solidité extrême. Blocage très simple à l'aide de boulons de ressorts sur le montant. Remplaçable en cas de besoin et disponible en pièce de rechange. Si des assemblages rigides ne sont pas montés en série sur les échelles doubles, ils peuvent être montés sur demande comme équipement spécial directement dans la production en série.

**Seventec**

Les échelles à marches ZARGES avec Seventec présentent les caractéristiques suivants: marche de 85 mm de profondeur en profilé d'alu extrudé. Les marches sont reliées au montant par un assemblage septuple: 4 x serrage géométrique de la marche dans une rainure spéciale dans le profilé de montant, 2 x rivetage de la marche avec le montant – respectivement une fois sur les côtés avant et arrière de la marche, 1 x cannelure intégrée dans le profilé de marche, qui repose par estampage dans le montant. L'assemblage spécial marche-montant permet par ailleurs une surface lisse extérieure du montant, qui procure une sensation de prise agréable.

**Crochet avec dispositif anti-soulèvement**

Crochet avec dispositif anti-soulèvement en profilé d'alu extrudé – faible poids et solidité maximale. La commande forcée du dispositif anti-soulèvement ainsi que sa grande surface de contact sur l'échelon assurent la plus haute sécurité. Remplaçable grâce à l'assemblage vissé – disponible comme pièce de rechange. Le crochet est utilisé pour toutes les échelles à échelons à 2 ou 3 plans.

**Marchepied de sécurité, pliant, Z 600**

Le marchepied de sécurité pliant peut être replié de façon extrêmement compacte pour le rangement et le transport. On obtient cette compacité à l'aide d'une marche pivotante fixée dans des montants doubles robustes. Toutes les parties mobiles et pivotantes sont sur paliers en plastique ce qui évite le frottement de l'aluminium sur l'aluminium ; le fonctionnement est à tout moment garanti même en cas d'utilisation permanente.

**Dispositif de protection antichute (ici rail de protection antichute) pour les échelles de puits**

Un rail ou dispositif de protection antichute doit être utilisé conformément à la EN 353-1 quand la profondeur de puits est supérieure à 5,00 m.

**Gamme d'échelles SL**

La gamme d'échelles Z 600 SL avec une charge totale admissible de 250 kg se distingue par les caractéristiques de constructions suivantes : toutes les valeurs de test de la norme réglementaire

**Dispositif de protection antichute (protection dorsale ou rail de protection antichute) pour les installations d'échelles à crinoline**

A partir d'une hauteur de montée de 3,00 m, il faut monter un dispositif de protection antichute pour les échelles de secours selon DIN 14 094-1 et pour les accès aux installations de machines selon EN ISO 14 122. Cela peut-être une protection dorsale ou un rail de

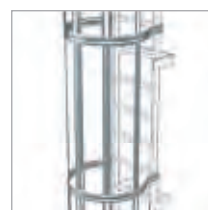



### Informations supplémentaires sur les dispositifs de montée et d'accès

protection antichute. Pour les échelles de maintenance selon DIN 18799-1, un dispositif de protection doit seulement être installé à partir d'une hauteur de montée de 5,00 m. La combinaison de 2 dispositifs antichute comme par exemple ligne de vie et protection dorsale n'est pas autorisée.



### Echelles à crinoline pour les installations de machines (équipement)

Une échelle à crinoline sur une machine doit impérativement, selon DIN EN ISO 14122 être équipée de montants de sortie droits, avec une barre de protection en forme d'étrier ainsi que d'un marchepied de descente.

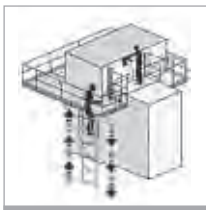

### Marche avec revêtement en caoutchouc antidérapant

Marche vissée de 80 mm de profondeur avec patin en caoutchouc collé pour un confort et un pouvoir antidérapant renforcés. Grâce aux propriétés d'amortissement du patin en caoutchouc, les marches procurent une sensation agréable et confortable quant on monte à l'échelle. Par ailleurs, un rembourrage sur le bord avant des marches offre une protection pour les tibias. Les échelles d'appui à marches avec les n<sup>os</sup> de référence 40131-40136 sont équipées de cette marche.



### Aptitude aux escaliers

Les échelles polyvalentes et les échelles-plate-formes télescopiques peuvent être utilisées dans les escaliers. Veuillez noter à cet effet l'indication à côté du produit correspondant dans ce catalogue. Les échelles polyvalentes peuvent être mises en position d'escalier en insérant l'échelle supérieure sous l'échelle médiane. Sur les échelles polyvalentes télescopiques ou les échelles-plate-formes, les éléments de l'échelle peuvent être bloqués des deux côtés à intervalles de 280 mm. Une adaptation aux escaliers est ainsi possible. Vous trouverez plus d'informations à ce sujet sur notre site Internet [www.zarges.com](http://www.zarges.com). Entrez simplement le numéro d'article du produit apte aux escaliers et informez-vous à l'aide des vidéos ou photos disponibles.



### Liaisons entre les cadres emboîtables des échafaudages mobiles

Le façonnage breveté des profilés des cadres emboîtables avec insert de renforcement laisse exactement ce qu'il faut de jeu entre les cadres emboîtables pour que ces derniers garantissent une grande stabilité et s'emboîtent cependant sans grand effort les uns dans les autres grâce à la forme du rétrécissement supérieur. Une stabilité max. de l'échafaudage mobile et en même temps un montage facile sont ainsi assurés.



### Garde-corps avancé pour les échafaudages mobiles

Le nouveau garde-corps avancé S-PLUS offre un plus de sécurité. L'utilisation de plate-formes tous les 2 m permet d'accrocher le garde-corps avancé à sa position depuis la plate-forme dans une posture sûre. La personne est ainsi protégée par un garde-corps à tout moment lors du montage et du démontage.



### Principe 2HF (2 mains libres)

Caractéristique de tous les produits ZARGES qui permettent de travailler avec les deux mains libres grâce aux grandes plate-formes de travail. Un garde-corps sur 3 côtés offre une protection supplémentaire. Cela signifie un confort et une sécurité accrues lors du travail.



### Sabots en plastique bi-composant

Les échelles ZARGES sont équipées de sabots en plastique bi-composant spécialement mis au point. Ces sabots ont les caractéristiques suivantes: matériau dur avec une dureté Shore d'env. 95° dans le montant, ainsi maintien solide du sabot dans le montant de l'échelle même en cas de contrainte extrême. Le risque de perte d'un sabot est ainsi minimisé. Un matériau souple avec une dureté Shore d'env. 70° à la surface de contact entre le sabot et le sol assure une résistance optimale au dérapage même sur des sols et surfaces lisses. Grâce à leur construction solide et compacte (seul env. 1/3 du sabot dépasse du montant, ainsi faible risque de sortie), les sabots en caoutchouc sont très robustes lors de l'utilisation, du transport et du stockage. Tous les sabots en plastique sont disponibles comme pièces de rechange et peuvent ainsi être remplacés en cas d'usure. Veuillez indiquer les dimensions extérieures du montant lors de la commande.



# Les avantages de l'aluminium – économique, sûr, écologique.

## L'aluminium est léger et très stable:

La densité de l'aluminium est de seulement 2,6 à 2,8 g par cm<sup>3</sup>. Cela correspond à env. 1/3 de la densité de l'acier. Malgré son faible poids, l'aluminium est très solide.



## L'aluminium est étanche à la vapeur:

Même lors de longues durées de stockage, l'humidité ne s'infiltré pas dans le matériel. Les conteneurs en aluminium soudés sont disponibles en version étanche à la vapeur d'eau.

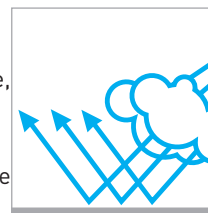

## L'aluminium est insensible aux chocs et très résistant:

Les chocs entraînent la formation de bosses à la surface, mais l'énergie des chocs est absorbée par la déformation.

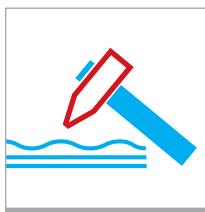

## L'aluminium est neutre du point de vue magnétique:

L'aluminium est exempt de ferromagnétisme. Dans certains cas d'application, cette propriété peut jouer un rôle prépondérant.

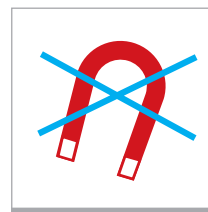

## L'aluminium est insensible également aux variations de température importantes:

Les propriétés du matériau restent constantes dans la plage de température de -80 à +150 °C.

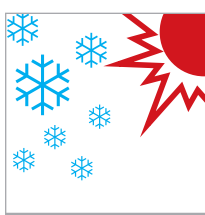

## L'aluminium est entièrement recyclable:

En fin de vie l'aluminium peut être fondu et réutilisé – un point décisif dans l'élimination des déchets et la protection de l'environnement.

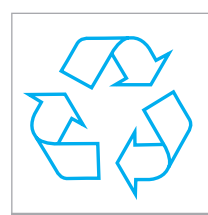

## L'aluminium résiste à la corrosion et se protège lui-même:

En cas de contact avec l'oxygène, la surface se recouvre d'une couche d'oxyde qui se renouvelle immédiatement si elle est endommagée.



## L'aluminium résiste au rayonnement UV:

Les durées de stockage prolongées et le rayonnement UV n'ont aucune influence sur ce matériau.

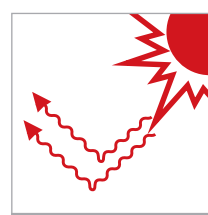

## L'aluminium est hygiénique:

La surface lisse peut être facilement nettoyée et ne dégage aucune odeur. Les récipients en aluminium conviennent parfaitement pour les exigences sanitaires élevées.

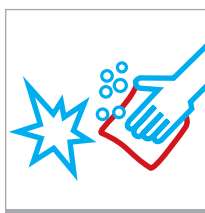

## L'aluminium est transformable:

Toutes les méthodes usuelles de traitement – soudure, formage etc. – peuvent être utilisées avec l'aluminium et de manière bien plus rationnelle qu'avec les autres métaux.

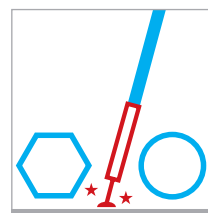

## L'aluminium conduit l'électricité:

L'aluminium est bon conducteur de courant et de chaleur, un avantage p. ex. pour les boîtiers d'équipements électroniques.

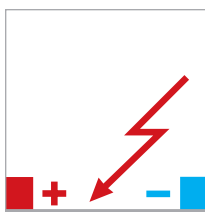

## L'aluminium est ininflammable:

Les substances en aluminium ne produisent aucune étincelle en cas de choc et sont ininflammables; leurs copeaux ne brûlent pas non plus.

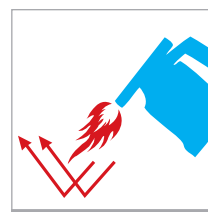



**Service en détails –**  
plus d'informations sur le service ZARGES.



# Service ZARGES

ZARGES vous offre une excellente qualité de conseil et de prestations de service – avant, pendant et après l'achat. Afin que vos produits ZARGES garantissent une sécurité maximale même après de nombreuses années, nous vous assistons avec un approvisionnement rapide des pièces, des cours pour spécialistes ainsi que des contrôles des échelles, escabeaux et échafaudages.

Les conseillers techniques de ZARGES sont à votre disposition par téléphone et sur site pour toutes vos questions et demandes.

# 13

SERVICE

## Contenu chapitre **13**

à partir de la page

	Vue d'ensemble du service	<b><u>350</u></b>
	Contrôles des échelles / ACADEMIE ZARGES	<b><u>352</u></b>
	Site Web ZARGES	<b><u>354</u></b>
	Répertoire des mots-clés / Registre de recherche	<b><u>355</u></b>
	Conditions générales de vente	<b><u>362</u></b>





# ZARGES est toujours là pour vous !

Nous vous offrons le conseil, le service, la qualité et la sécurité.

Unique : un service parfait avec quatre modules.

01

Conseil

02

Contrôle

03

Pièces de  
rechange

04

Formation

01

Conseil:

**Conseil sur site :**

Lors d'une visite sur site, votre conseiller technique ZARGES s'informe de vos exigences, préconise des solutions possibles, fait un relevé de mesures et se concerte directement avec vous-même.

**Conseil téléphonique:**

L'équipe compétente et aimable de conseillers ZARGES vous aide rapidement si vous souhaitez être conseillé sur un produit, recevoir une offre ou si vous avez des questions sur le traitement de la commande.



**Catalogue & guide pratique:**

Depuis notre catalogue général de nos produits jusqu'au guide pratique « La sécurité et plus encore », nous offrons une série de brochures informatives autour des thèmes des dispositifs d'accès en hauteur, de l'emballage, du transport ou des solutions spéciales.

**Service en ligne:**

Sur notre site [www.zarges.com](http://www.zarges.com), vous pouvez utiliser gratuitement nos systèmes de planification pour les escaliers, les passerelles et les échelles à crinoline – avec calcul des prix et vue 3D. Sur demande, vous recevez un modèle CAO 3D pour votre service de construction.



## 02

**Contrôle:**

Les produits ZARGES assurent un maximum de sécurité dans le travail quotidien. Pour que cela reste ainsi, nous vous proposons un contrôle régulier de vos échelles, escabeaux et échafaudages.



## 03

**Pièces de rechange:**

Un approvisionnement rapide et sûr en pièces de rechange d'origine ZARGES assure même après de nombreuses années l'état impeccable de vos produits. Informez-vous sur notre site, [www.zarges.com](http://www.zarges.com).



## 04

**Formation:****ACADEMIE ZARGES:**

Après la participation à un cours de spécialiste pour les échelles, les escabeaux et les échafaudages, vous devenez vous-même spécialiste et vous pouvez vous-même tenir le livret de contrôle. Les formations de l'ACADEMIE ZARGES auront lieu cette année encore dans de nombreuses grandes villes allemandes.





Nous contrôlons:



Echelles



Echelles à crinoline

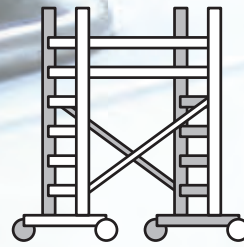

Echafaudages



Escabeaux

## Contrôles des échelles ZARGES

Sécurité sur les échelles,  
les escabeaux et les échafaudages.



### Contrôle des échelles et contrôle des échafaudages

Les échelles, les escabeaux et les échafaudages mobiles sont des moyens techniques de travail et représentent une source de dangers.

Les entreprises qui utilisent des échelles sont soumises à une obligation de contrôle: les échelles, les escabeaux et les échafaudages doivent être contrôlés régulièrement par une personne habilitée quant à leur état conforme.

Le §4 **règlement sur la sécurité du travail** (BetrSichV) stipule par exemple: « Un employeur ne doit mettre à la disposition des employés que des moyens de travail qui sont adéquats au poste de travail et pour lesquels la sécurité et la protection de la santé sont garantis quand ils sont utilisés conformément à l'usage prévu. » Le §10 du BetrSichV aborde avec précision les contrôles des moyens de travail.

Selon les **informations de la caisse de prévoyance des accidents du travail** (BGI), un entrepreneur doit veiller à

ce qu'une personne mandatée et autorisée par ses soins contrôle régulièrement les échelles, les escabeaux et les échafaudages quant à leur état conforme. Selon les **directives des locaux de travail** (ASR) les échelles à crinoline à installation fixe doivent également être contrôlées.

**En tant que fabricant d'échelles, la sécurité est pour nous, par rapport à nos clients, d'une extrême importance. ZARGES vous propose donc un contrôle régulier de vos échelles, escabeaux et échafaudages, effectué par une personne qualifiée.**



# ACADEMIE ZARGES

## Cours et formations certifiées pour votre sécurité.



### Cours & formations avec certificat

La fréquence de contrôle des dispositifs de montée dépend des conditions d'utilisation et de la sollicitation. Cela est non seulement recommandable de façon générale mais est également prescrit par la législation dans le Règlement sur la sécurité du travail.

Les entrepreneurs doivent régulièrement faire contrôler l'état conforme des échelles et des escabeaux par une **personne qualifiée**. On peut obtenir la « qualification pour le contrôle des dispositifs de montée » en suivant un cours correspondant. Nous recommandons un rafraîchissement des connaissances tous les 5 ans.

Ce n'est pas sans fierté que nous parlons de notre offre de cours et de formations « **ACADEMIE ZARGES** ». Elle complète notre exigence de fabrication de produits professionnels de qualité supérieure et par ailleurs d'assurer une utilisation sécurisée de ces produits.

#### Notre offre de cours:

### Cours de spécialiste pour les échelles, les escabeaux et les échafaudages

L'**ACADEMIE ZARGES** donne chaque année des cours de spécialiste pour les échelles, les escabeaux et les échafaudages dans presque toutes les grandes villes d'Allemagne; ces cours permettent d'obtenir la « qualification pour le contrôle des dispositifs de montée ».

#### Objectifs des cours:

- Connaissances des caractéristiques de construction principales des échelles, escabeaux et échafaudages.
- Vue d'ensemble des normes concernées.
- Connaissance des dispositions légales ainsi que des prescriptions de la caisse de prévoyance des accidents.
- Sécurité juridique avec l'exécution de contrôles réguliers des échelles, escabeaux et échafaudages.
- Aides pour l'élaboration de la documentation de contrôle reconnue par l'administration.

Après la formation, le participant a acquis les compétences et est en mesure de tenir lui-même le livret de contrôle.

- Cours de spécialiste pour les échelles, les escabeaux et les échafaudages.
- Cours individuel pour les échelles, les escabeaux et les échafaudages.
- Cours individuel pour les échelles et les escabeaux.
- Cours Ascenseur de service TBA6000-3.



Rainer Ohlwein, formateur

### agrée par le VDSI e.V.

Nos cours de spécialiste sont reconnus par la Verband Deutscher Sicherheitsingenieure e.V. (association allemande des ingénieurs de la sécurité) et dotés de 2 points de formation continue. Ils conviennent donc à la formation continue du personnel qualifié pour la sécurité du travail selon le §5, alinéa 3 ASiG.





## Entrez dans le monde de ZARGES.

Grâce à l'agencement clair, vous trouvez en quelques clics votre produit ZARGES – avec des données, des vidéos de montage, des configurations et des informations supplémentaires autour de notre vaste assortiment, de nos solutions spéciales et de nos prestations de service.



**www.zarges.com:**  
clair, informatif, convivial.

### Ce qui vous attend sur notre site [www.zarges.com](http://www.zarges.com):

- Recherche de produit – trouver les produits sans perte de temps.
- Recherche de revendeurs spécialisés – les partenaires ZARGES à proximité.
- Information sur le produit – dimension, matériau et fonctions d'un seul coup d'œil.
- Configuration de produit – parfaitement adaptée à vos exigences.
- Cours – trouver des cours spécialisés et s'inscrire en ligne.
- Solutions spéciales – accès libre à la base de données avec les solutions spéciales ZARGES.
- News – toutes les nouveautés autour de ZARGES et de nos produits.
- Médiathèque – catalogues, brochures, feuilles de montage et de contrôle à télécharger, vidéos de montage et rapports d'application.



**Presque comme un moteur de recherche:** sur [www.zarges.com](http://www.zarges.com) vous trouvez tout sur nos produits et prestations



**Représentation structurée du produit:** toutes les variantes de produit d'un seul coup d'œil



**La médiathèque ZARGES :** informations et téléchargement sur de nombreux produits ZARGES

Désignation	page	Désignation	page	Désignation	page
<b>A</b>		<b>E</b>		<b>F</b>	
Accessoires pour caisses	18-23, 30-38, 41, 45, 51, 57-61, 65-66, 67	Echafaudages à embase roulante	235-239	Fixation de sécurité	167, 273, 287, 294-295
Accessoires pour échelles	196-201	Echafaudages à stabilisateurs	216-227	<b>H</b>	
Accessoires pour échelles de puits	279, 281, 283, 284-287	Echafaudages de travail	175-176	Habillements en mousse	18, 32, 58, 66
Accessoires pour mallettes	69	Echafaudages mobiles	212-239	<b>M</b>	
Aides à la montée	284-285	Echafaudages pliants	228-234	Mallettes	68
AMA	159	Echafaudages spéciaux	254-255	Marchepieds	155-162
<b>B</b>		Echelle-podiums, mobiles	177-181	Marchepieds de montage	155-162
Bacs	14-17, 23, 24-29, 43, 46-47, 50, 52, 54-56, 64, 67	Echelles à corde	131, 134	<b>N</b>	
Baie Mitraset 19''	53	Echelles à crinoline, à plusieurs plans	263	Nacelles de protection dorsale	267-268
<b>C</b>		Echelles à crinoline, à un plan	262	<b>P</b>	
Caisses	14-17, 23, 24-29, 43, 46-47, 50, 52, 54-56, 64, 67	Echelles à crinoline pour pylônes	166	Palettes	74-75
Caisses à roulettes	14-17, 23	Echelles coulissantes	130, 132-133	Palettes plates	74-75
Caisses à outils	63	Echelles d'appui	116-126	Passerelles	190
Caisses, bacs	72	Echelles de montage	167	Pièces détachées d'échafaudages	240-251
Caisses / bacs de transport	72	Echelles de puits	278, 280, 282	Pièces détachées d'échelles à crinoline	264-273
Caisses de transport	14-17, 23, 24-29, 43, 46-47, 50, 52, 54-56, 64, 67	Echelles de rayonnage	127-128	Pièces de rechange d'échafaudages	252-253
Caisses mobiles	14-17, 23	Echelles de salle et de montage	167	Pièces de rechange d'échelles	202-211
Caisses pliantes	52	Echelles doubles, accès des deux côtés	142-148	Plate-formes de montage	175
Caisses spéciales	48-53	Echelles doubles à échelons, accès des deux côtés	147-148	Podiums de travail	160-162
Caisses universelles	14-17, 23, 24-29, 43, 46-47, 50, 52, 54-56, 64, 67	Echelles doubles à marches, accès des deux côtés	143-146	Podiums de travail modulaires	159
Chariots	80-103	Echelles doubles à marches, d'un seul un côté	136-141	Podiums à marches, mobiles	177-181, 188-189
Chariots à fond mobile	95	Echelles doubles, d'un seul un côté	135-141	Podiums à marches, stationnaire	187
Chariots à linge	80-85	Echelles entièrement en plastique	126, 133-134, 148, 282	Podiums à escalier	191
Chariots armoires	80-87	Echelles en bois	126, 147	<b>S</b>	
Chariots conteneurs	88-95	Echelles en plastique	126, 133-134, 141, 148, 282	Sabots d'échelle	202-205
Chariots d'organisation	98-103	Echelles GFK	126, 133-134, 141, 148, 282	Site Web	352
Chariot support	35, 59, 72	Echelles-plate-formes	177-181	Solutions spéciales	318-333
Chariots de transport	88-94	Echelles-plate-formes télescopiques	173	Solutions spéciales pour les dispositifs d'accès en hauteur	310-318
Chevalets	135-148	Echelles pliantes	151-153	Support mural	264-266, 279, 281, 283
Conditions générales de vente	362	Echelles polyvalentes	149-154	Système de rayonnages	104-108
Contact	348-349	Echelles pour camion-citerne	164-165	<b>Z</b>	
Conteneurs d'élimination des données Data	96-97	Echelles polyvalentes télescopiques	152	ZAP - plate-formes de travail ZARGES	172-176
Conteneurs spéciaux	304-309	Echelles spéciales	163-167		
Contrôles d'échelles	350	Echelles télescopiques	152, 173		
Corbeilles	73	Echelles universelles	149-154		
Cours	351	Emballage pour produits dangereux	39-41, 86		
Couvercles de fontaine	292-293	Equipement antichute	272-273, 287-289, 294-295		
Couvercles de puits	290-291	Equipements en mousse	18-20, 32-33, 41, 58, 66-67, 69		
		Escabeaux	155-162		
		Escaliers	186		
		Escaliers à plate-forme, mobiles	177-181, 188-189		
		Escabeaux	155-162		
		Escabeaux de sécurité	156-157		
		Eurobox	54-56		



## Registre de recherche

N° de référence	Page	N° de référence	Page	N° de référence	Page
3008	92	40607-40608	35, 37, 59, 72	40968	201
8100-8107	196	40609	73	40997-40998	200
8110	197	40624-40625	63	40999	199
8200-8203	196	40626-40627	18, 30, 37, 57, 65	41012-41018	124
8505-8506	197	40628	57, 65	41071-41076	128
8831-8832	197	40631	89	41081-41086	127
9120	196	40633	91	41135-41138	121
9897	197	40634	94	41145-41149	136
40008	126	40635	89	41161-41162	134
40010	126	40644-40646	95	41163-41164	133
40014	126	40650	94	41165-41170	148
40031-40038	160	40654	89	41181	267
40040-40042	158	40661	94	41183-41185	153
40044-40048	147	40674	91	41189-41192	143
40050	147	40675	89, 91	41194-41197	152
40060-40061	181	40677-40678	29	41201-41205	180
40063-40068	181	40680	35, 37, 59, 72	41207	180
40073-40078	181	40691-40692	90	41209	180
40100	198	40700-40706	56	41223-41228	139
40115	200	40707-40708	63	41230	139
40127-40129	132	40709-40710	56	41240-41242	262-264
40131-40136	138	40726-40727	93	41244	262-263, 267
40206-40210	131	40730	30, 37, 57, 65	41245	262-263, 268
40212	131	40731	31, 37, 57	41247	263, 268
40214-40217	130	40735	32, 37, 58, 66	41251	126
40218-40221	201	40736	32, 37	41253	126
40222-40225	198	40738	34, 37, 59, 66	41255	126
40226	199	40739	35, 37, 59, 66	41256-41258	148
40238-40239	180	40740	35, 59, 65-66	41260-41261	148
40241	180	40741-40742	34, 37, 59, 66	41263-41268	146
40242-40244	201	40745-40746	34	41270	146
40245-40249	130	40747	73	41274	134
40250	198	40756	95	41276	134
40251	174, 200	40757	73	41279	130
40252	201	40763-40766	68	41281-41285	130
40254-40255	198	40780	94	41286	264
40260-40265	159	40781-40783	73	41287	267
40267-40269	159	40785	93	41288	133
40270	200	40810	29	41290	133
40273	159	40830-40831	37	41292	133
40311-40317	147	40832-40834	36-37, 60	41296-41300	131
40320	147	40835-40837	29	41303-41308	144
40333-40338	141	40839	29	41310	144
40340	141	40841-40849	29	41312	144
40353-40358	145	40859	29	41314	144
40360	145	40861-40863	64	41316	144
40363-40365	161	40864-40866	31, 37, 57, 65	41322-41324	151
40370	127, 128	40875-40876	29	41325-41329	173
40372-40374	161	40877	64	41331	173
40378	125	40896	92	41342-41343	167
40380	125	40900	200	41346	167
40382	125	40904-40906	153	41356	123
40384	125	40907	162	41358	123
40431-40435	141	40911-40913	199	41360	123
40446-40449	132	40914	158, 199	41362	123
40477-40479	140	40915-40917	199	41364	123
40500-40506	47	40918-40919	162	41366	123
40551-40555	72	40920	200	41373-41378	137
40559	91	40925	199	41380	137
40564-40568	29	40939	199	41402-41408	127
40580	29	40945	267	41412-41418	128



N° de référence	Page	N° de référence	Page	N° de référence	Page
41421-41428	138	41861-41862	82	42912	248
41432-41439	145	41869-41872	83	42913-42914	242
41445	269	41904	245	42915	176, 180, 248
41457-41459	127-128	41916-41918	166	42917	244
41490-41491	157	41919	167, 198	42919-42920	248
41493-41495	157	41920	156-157	42923	242
41511-41518	122	41921	157	42926	243
41521-41524	150	41923	156	42928-42929	243
41526-41527	150	41925-41929	156	42930-42934	242
41529	150	41930-41934	152	42935-42938	241
41538	150	41936	154	42939	244
41540	150	41938	154	42940	245
41542	150	41941-41943	151	42943	242, 250
41544	150	41951-41956	178	42944	242
41547-41548	122	41959	178-179	42947-42948	240
41550	122	41960	199	42951-42954	160
41552	122	41962-41965	179	42955-42957	240
41554	122	41967	158, 178-179, 181, 189, 198	42959	244
41556	122	41968	189	42961	243
41558	122	41970	178-179	42962-42966	247
41560	122	41971-41976	178	42970	244
41562	122	41981-41986	179	42971-42972	246
41564	122	41990	199	42973	244
41566	123	42181	267	42975	247
41568	123	42240-42242	262-264	42978-42980	241
41570	123	42244	262-263, 267	42986	246
41572	123	42245	262-263, 268	43049	266
41574	123	42247	263, 268	43179-43181	267
41576	123	42286	264	43239	264
41583-41588	144	42287	267	43240-43242	262-263
41590	144	42446	269	43243	262-263, 266
41592	144	42448	269	43244	262-263, 267
41593-41599	137	42720	250	43245	262-263, 268
41602	125	42725	250	43247	263, 268
41604	125	42731	251	43248	266
41606	125	42734	249	43249-43250	265
41608	125	42740	249	43251	266
41632-41635	140	42741-42742	250	43252	265
41643-41648	139	42743	251	43253	266
41663-41666	146	42750	249	43255	269, 271
41670	174, 198	42756	251	43257	262-264
41671	158, 174, 198	42759	251	43258-43260	265
41672	174	42810-42811	241	43265	269
41673	156	42837-42839	241	43266	263, 271
41674-41679	174	42850	243	43270-43272	270
41681	174	42854	248	43275-43277	270
41683-41685	156	42860	244	43280-43281	270
41701-40706	69	42861-42862	243	43284	267
41810-41815	17	42863	244	43287	267
41816-41817	23	42865	243, 251	43310	271
41818-41819	21	42866-42868	247	43315	271
41820-41821	18, 30, 37	42869	246	43320	271
41822	19	42873	244	43497	270
41823	19, 31	42874-42875	245	43498	269
41824	19	42877	248	43499	270
41826-41828	19	42885-42888	241	43500-43502	268
41829-41831	31	42901-42902	240	43504	272
41832-41833	21	42903	241	43815-43817	67
41850-41852	82	42904-42905	240	43831	41
41854	82	42906-42908	241	43833	41
41858	82	42910-42911	242	43845-43847	67



## Registre de recherche

N° de référence	Page	N° de référence	Page	N° de référence	Page
43848	19	46000	103, 106	47243-47244	285
43850-43853	19	46001	103	47260-47262	284
43854	19, 32, 58, 66	46004	103	47266-47267	284
43855	32, 58, 66	46005	103, 106	47301-47302	279
43856	58	46010	103	47304-47305	281
43860	32	46011	103, 106	47307-47308	283
43861	32, 58	46019	103	47311	279
43862	32	46020	103, 107	47312	281
43863	32, 58, 66	46022-46023	107	47313	283
43864	18, 32, 58, 66	46024	103, 107	47314	279
43865	32, 58	46025	103	47315	281
43866-43869	32	46026	103, 107	47316	283
43871	32	46027-46030	103, 106	47321-47329	278
43873-43875	32	46031-46032	103	47331-47339	278
43876	58, 66	46034-46035	103, 106	47341-47349	280
43877-43878	32, 58	46040-46043	103	47351-47359	280
43879-43882	32	46060	107	47361-47369	282
43883	58	46084	73	47371-47379	282
43884	32, 58	46180-46187	103	47524	167, 273, 287
43885-43888	32	46200	103, 106	47525	273, 287
43889-43893	18	46201	103	47530-47532	272, 286
44049	266	46202	103, 106	47533-47535	288
44181	267	46203-46206	103	47537-47538	288
44239	264	46208-46209	103	47539	272, 289
44240-44245	262-263	46253	102	47545-47546	286
44243	266	46257-46260	101	47547-47548	287
44244	267	46282-46284	102	47550-47552	272, 286
44245	268	46297-46298	102	47553-47555	288
44247	263, 268	46318-46319	102	47556	272, 286
44248	266	46333	102	47557-47558	288
44249-44250	265	46420-46431	101	47559	272, 289
44251	266	46467	103	47561	289
44252	265	46789	22, 36-37, 60	47562	273, 287
44253	266	46989	22, 36-37, 60	47563	289
44254	267	47000-47002	290	47564-47565	288
44255	269, 271	47004-47005	290	47566	287
44257	262-264	47007	290	47572	273, 287
44258-44260	265	47010	290	47588	167, 273, 287
44266	263, 271	47021	290	47610	281
44270-44272	270	47023-47024	290	47611	283
44280-44281	270	47030-47039	291	47612	281
44287	267	47050-47054	291	47613	283
44310	271	47060-47062	291	47623-47625	278
44315	271	47064-47065	291	47633-47635	278
44320	271	47067	291	47643-47645	280
44325-44327	270	47070	291	47653-47655	280
44495	272	47096	291	47663-47665	282
44520-44522	268	47098-47099	291	47673-47675	282
45070	52	47105-47109	292	47700	278, 280
45073	52	47110-47137	293	47706	282
45131	50	47140-47167	293	47900	286
45133	50	47180-47181	293	51004	237
45135	50	47190-47191	293	51014	237
45137-45138	50	47205-47206	284	51024	236
45141-45142	50	47207	286	51034	236
45144-45146	50	47210-47211	284	51044	236
45162	74	47212-47214	285	51054	236
45172	74	47215	267	51064	236
45173-45175	75	47216-47219	285	51074	237
45182	74	47226-47227	285	51084	237
45183-45185	75	47232-47238	285	51094	237



N° de référence	Page	N° de référence	Page	N° de référence	Page
51104	237	52113	223	52515-52517	221
51114	237	52123	222	52523	224
51124	236	52133	222	52525-52527	221
51134	236	52143	222	52533	224
51144	236	52153	222	52543	224
51154	236	52163	222	52553	224
51164	236	52173	223	52563	224
51174	237	52183	223	52573	225
51184	237	52193	223	52583	225
51194	237	52203	223	52593	225
51204	237	52213	223	53003-53004	227
51214	237	52223	222	53023-53024	226
51224	236	52225-52227	218	53043-53044	226
51234	236	52233	222	53063-53064	227
51244	236	52235-52237	218	53083-53084	227
51254	236	52243	222	53100	232
51264	236	52245-52247	218	53108	233
51274	237	52253	222	53118	233
51284	237	52255-52257	218	53128	232
51294	237	52263	222	53138	232
51304	239	52265-52267	218	53148	232
51314	239	52273	223	53158	232
51324	238	52275-52277	219	53168	233
51334	238	52283	223	53178	233
51344	238	52285-52287	219	53188	233
51354	238	52293	223	53198	233
51364	238	52295-52297	219	53200	232
51374	239	52303	225	53208	233
51384	239	52305-52307	219	53218	233
51394	239	52313	225	53228	232
51404	239	52315-52317	219	53238	232
51414	239	52323	224	53248	232
51424	238	52325-52327	219	53258	232
51434	238	52333	224	53268	233
51444	238	52343	224	53278	233
51454	238	52353	224	53288	233
51464	238	52363	224	53298	233
51474	239	52373	225	53300	230
51484	239	52383	225	53400	230
51494	239	52393	225	53600-53601	230
51504	239	52403	225	53700-53701	230
51514	239	52413	225	53760-53762	231
51524	238	52423	224	53763-53768	234
51534	238	52425-52427	220	53794-53795	176
51544	238	52433	224	53796	175
51554	238	52435-52437	220	55140-55144	166
51564	238	52443	224	58148	262
51574	239	52445-52447	220	58157	262
51584	239	52453	224	58165	262
51594	239	52455-52457	220	58174	262
52003	223	52463	224	58185	262
52013	223	52465-52467	220	58196	262
52023	222	52473	225	58248	262
52033	222	52475-52477	221	58257	262
52043	222	52483	225	58265	262
52053	222	52485-52487	221	58274	262
52063	222	52493	225	58285	262
52073	223	52495-52497	221	58296	262
52083	223	52503	225	58348	262
52093	223	52505-52507	221	58357	262
52103	223	52513	225	58365	262



# Registre de recherche

N° de référence	Page	N° de référence	Page	N° de référence	Page
58374	262	591030	165	823871-823872	208
58385	262	800122-800123	209	823877	208
58396	262	800131-800132	203	823879	208
58448	262	800133-800134	206	823914	207
58457	262	800135	209	824017	205
58465	262	800140	202	824115-824126	206
58474	262	800142-800144	202	824131	206
58485	262	800145	211	824133	206
58496	262	800169	205	824135-824136	206
58507	263	800172	252	824150	205
58518	263	800175	252	824152-824153	205
58526	263	800204	204	824160	205
58538	263	800238	210	824162	205
58549	263	800242-800243	202	824165	205
58557	263	800245	209	824242-824243	203
58568	263	800253	252	824282-824283	204
58580	263	800270	209	824302	202
58591	263	800276	291	824321-824324	204
58607	263	800277	290-291	824347	202
58618	263	800285	211	824350	202
58626	263	800288-800289	204	824352-824355	202
58638	263	800295-800296	203	824396	203
58649	263	800298	203	824399	203
58657	263	800300	207	824409	203
58668	263	800343-800344	205	824424	204
58680	263	800345	252	824425	203
58691	263	800347-800348	252	824427-824428	203
58707	263	800358	203	824437-824439	204
58718	263	800359	205	824473-824474	205
58726	263	800363	203	824475-824477	204
58738	263	800378	204	824478	205
58749	263	800379	252	824486	202
58757	263	800380	252	824502	205
58768	263	800434	207	826040	207
58780	263	800456-800457	253	826082	209
58791	263	800497	203	826148	207
58807	263	803298	205	826782	210
58818	263	803750-803751	210	826815	210
58826	263	807492-807493	208	826844-826845	210
58838	263	807523-807525	208	827000	202
58849	263	807592	208	828384-828385	211
58857	263	808776	207	829590	205
58868	263	808778	207	829687	202
58880	263	808930	208	829761	209
58891	263	809021	208	829798	206
217510	173	809101	208	829855	211
290924	294	809499	207	860116	253
309580-309585	69	809808	209	891209	211
343904	36, 60	814125	210	910020-910025	294
361947	102	818029-818030	210	926000	40
361988	102	820418	208	926002-926003	43
363328	102	820684	209	926005-926008	32
363333	102	820687	209	1041356	127
366206	43	820688	209, 253	1041358	127
366217-366218	43	820816	207	1041360	127
373378	45	821382	207	1041362	127
375891	22, 36, 60	821700-821707	201	1041364	127
591000	165	823256	210	1141356	128
591004-591006	165	823336	210	1141358	128
591010-591011	165	823344-823345	208	1141360	128
591020-591022	165	823475	208	1141362	128
				1141364	128



N° de référence	Page	N° de référence	Page	N° de référence	Page
40059204	186	40159432	187	40259764	188
40059206	186	40159434	187	40259766	188
40059208	186	40159436	187	40259768	188
40059210	186	40159444	187	40259770	188
40059212	186	40159446	187	40259772	188
40059214	186	40159448	187	40259774	188
40059224	186	40159450	187	40259776	188
40059226	186	40159452	187	40259784	188
40059228	186	40159454	187	40259786	188
40059230	186	40159456	187	40259788	188
40059232	186	40159464	187	40259790	188
40059234	186	40159466	187	40259792	188
40059244	186	40159468	187	40259794	188
40059246	186	40159470	187	40259796	188
40059248	186	40159472	187	40259804	188
40059250	186	40159474	187	40259806	188
40059252	186	40159476	187	40259808	188
40059254	186	40259611	189	40259810	188
40059256	186	40259613	189	40259812	188
40059264	186	40259615	189	40259814	188
40059266	186	40259617	189	40259816	188
40059268	186	40259619	189	40359903-40359910	190
40059270	186	40259621	189	40359913-40359920	190
40059272	186	40259623	189	40359923-40359930	190
40059274	186	40259631	189	40359933-40359940	190
40059276	186	40259633	189	40359943-40359950	190
40059324	186	40259635	189	40359953-40359960	190
40059326	186	40259637	189	40859520-40859531	191
40059328	186	40259639	189	42359285	187
40059330	186	40259641	189	42359286	186
40059332	186	40259651	189	42359287	187
40059334	186	40259653	189	42359288	186
40059344	186	40259655	189	42359289	187
40059346	186	40259657	189	42359290	186
40059348	186	40259659	189	42359291	187
40059350	186	40259661	189	42359292	186
40059352	186	40259663	189	42359293	187
40059354	186	40259671	189	42359294	186
40059356	186	40259673	189	42359295	187
40159364	187	40259675	189	42359296	186
40159366	187	40259677	189	42359305	187
40159368	187	40259679	189	42359306	186
40159370	187	40259681	189	42359307	187
40159372	187	40259704	188	42359308	186
40159374	187	40259706	188	42359309	187
40159384	187	40259708	188	42359310	186
40159386	187	40259710	188	42359311	187
40159388	187	40259712	188	42359312	186
40159390	187	40259714	188	42359313	187
40159392	187	40259724	188	42359314	186
40159394	187	40259726	188	42359315	187
40159404	187	40259728	188	42359316	186
40159406	187	40259730	188	42359317	187
40159408	187	40259732	188	42359318	186
40159410	187	40259734	188	42359844	187
40159412	187	40259744	188	42359882	187, 191
40159414	187	40259746	188	42359884	187, 191
40159424	187	40259748	188	42359886	187, 191
40159426	187	40259750	188	42359892-42359893	191
40159428	187	40259752	188	42359964-42359971	190
40159430	187	40259754	188	42359974-42359981	190
				43800000	189





### 1. Champ d'application

- 1.1 Nos conditions de vente ne sont uniquement valables envers les entreprises au sens du § 310 alinéa 1 BGB (équivalent du Code civil français).
- 1.2 Nos conditions de vente s'appliquent exclusivement. nous ne reconnaissons pas de conditions contraires à ou s'écartant de nos conditions de vente, à moins que nous les ayons reconnues explicitement par écrit. Nos conditions de vente s'appliquent également quand, en ayant connaissance de conditions du client contraires à ou s'écartant de nos conditions de vente, nous effectuons sans aucune réserve la livraison au client.

### 2. Conclusion du contrat

- 2.1 Nos offres sur Internet, dans les prospectus et autres imprimés sont sans engagement. Nous nous réservons le droit de propriété et le droit d'auteur sur nos figures, dessins, calculs et autres documents, y compris les constructions réalisées dans le cadre d'une offre. Cela est également valable pour les documents écrits désignés comme « confidentiels ». Ils doivent nous être immédiatement retournés sur demande ou si le client ne passe pas la commande. Le client ne peut les transmettre à des tiers qu'avec notre accord écrit exprès.
- 2.2 La commande sont des offres de nos clients. Nous pouvons les accepter par écrit avec une confirmation de commande dans un délai de deux semaines à compter de leur réception.
- 2.3 Des accords verbaux n'ont pas été conclus.

### 3. Contenu contractuel en cas de contrats sur la fabrication de pièces selon des modèles ou dessins du client

Les outils spéciaux pour l'exécution de ces commandes seront facturés au client au prix coûtant. Ils restent notre propriété. Après exécution de la commande, les outils seront stockés une année chez nous. Les outils seront détruits au terme de cette période.

### 4. Prix

Nos prix sont nets départ usine de Weilheim/Haute-Bavière. Les prix ne comprennent pas l'emballage. Celui-ci est facturé séparément. Le montant légal de la taxe à la valeur ajoutée en vigueur le jour de la facturation, sera indiqué séparément sur la facture.

### 5. Retard de paiement

Sauf stipulation contraire figurant sur la confirmation de commande, le prix d'achat doit être réglé sans déduction dans les 30 jours à compter de la date de la facture. Le client ne pourra prétendre à un droit de compensation que si ses contre-prétentions sont exécutoires, incontestables ou reconnues par nous.

### 6. Délai de livraison

- 6.1 L'entrée en vigueur du délai de livraison convenu ou indiqué par nos soins suppose la clarification préalable de toutes les questions techniques.
- 6.2 En outre, le respect de notre obligation de livraison suppose la réalisation préalable, correctement et dans les délais, des obligations du client. La contestation du contrat non exécuté reste réservée.
- 6.3 Si le client est en retard de réception ou s'il contrevient par sa faute à d'autres obligations de participation, nous sommes en droit d'exiger l'indemnisation du dommage que nous avons ainsi encouru, y compris d'éventuels frais supplémentaires. D'autres droits restent réservés.
- 6.4 Dans les cas visés au point 6.3, le risque d'une perte accidentelle ou d'une détérioration accidentelle de la marchandise est transmis au client au moment où ce dernier est en retard de réception ou de paiement.
- 6.5 Nous sommes responsables selon les dispositions légales, pour autant que le contrat de vente à la base est une transaction à terme fixe au sens du § 286 alinéa 2 n° 4 du BGB (Code civil allemand) ou au sens du § 376 du HGB (Code de commerce allemand). Nous sommes aussi responsables conformément aux dispositions légales dans la mesure où, en raison d'un retard de livraison qui nous est imputable, le droit de faire valoir que son intérêt à la poursuite de la réalisation du contrat n'existe plus.
- 6.6 Nous sommes en outre responsables selon les dispositions légales, dans la mesure où le retard de livraison repose sur une violation du contrat par préméditation ou négligence grossière dont nous sommes responsables. Une faute de nos représentants ou de leurs agents d'exécution nous est imputable, dans la mesure où le retard de livraison repose sur une violation du contrat par préméditation ou négligence grossière dont nous sommes responsables, notre responsabilité en dommages-intérêts est limitée au dommage typique et prévisible.
- 6.7 Nous sommes aussi responsables conformément aux dispositions légales dans la mesure où le retard de livraison dont nous sommes responsables repose sur la violation coupable d'un devoir contractuel essentiel. Dans ce cas, la responsabilité en dommages-intérêts se limite aux dommages prévisibles typiques.
- 6.8 Par ailleurs, en cas de retard de livraison, nous sommes redevables pour chaque semaine complète de retard, dans le cadre d'un dédommagement de retard forfaitaire, d'un montant s'élevant à 0,5 % de la valeur à la livraison par semaine mais ne pouvant excéder 5 % de la valeur à la livraison.
- 6.9 Les autres droits légaux du client restent réservés.

### 7. Transfert des risques

Sauf stipulation contraire dans la confirmation de commande, le transfert des risques s'effectue départ usine.

### 8. Responsabilité des vices

- 8.1 En cas d'exécution ultérieure, nous sommes présumés que celui-ci s'est acquitté de ses obligations d'examen et de réclamation conformément au § 377 HGB (code de commerce allemand).
- 8.2 Dans la mesure où la marchandise présente un défaut, le client a droit à une exécution ultérieure. Dans la mesure où un droit à une exécution ultérieure existe, nous sommes en droit, à notre libre arbitre de procéder à une élimination des vices ou de livrer une marchandise neuve, exempte de vices. En cas d'exécution ultérieure, nous sommes obligés de prendre en charge tous les coûts nécessaires à l'élimination des vices, pour autant que ces coûts n'augmentent pas suite au fait que la marchandise a été amenée à un endroit autre que le lieu d'exécution.
- 8.3 Si l'exécution ultérieure échoue, le client est en droit à son libre arbitre d'exiger la résiliation du contrat ou une réduction.
- 8.4 Nous sommes responsables conformément aux dispositions légales pour autant que le client fait valoir des droits à dommages-intérêts qui reposent sur la préméditation ou sur une négligence grossière y compris sur la préméditation ou une négligence grossière de nos représentants ou auxiliaires d'exécution. Si aucune violation du contrat par préméditation ne nous est imputable, la responsabilité en dommages-intérêts est limitée au préjudice typique et prévisible.
- 8.5 Nous sommes responsables conformément aux dispositions légales pour autant que nous violons par notre faute une obligation contractuelle essentielle ; dans ce cas cependant, la responsabilité en dommages-intérêts est limitée aux dommages typiques prévisibles.
- 8.6 Il n'est pas dérogé à la responsabilité légale en cas d'atteinte par notre faute à la vie, à l'intégrité corporelle ou à la santé ; cela s'applique également dans la mesure où la responsabilité selon la loi sur la responsabilité du produit est prescrite.
- 8.7 En l'absence de dispositions contraires énoncées dans les paragraphes précédents, nous déclinons toute responsabilité.
- 8.8 Le délai de prescription concernant les revendications pour vices est de 12 mois à compter du transfert de risque. Cela ne s'applique pas s'il s'agit de la vente d'un objet qui est utilisé selon l'usage habituel pour un ouvrage et qui a causé le vice.
- 8.9 Le délai de prescription en cas de recours portant sur une livraison conformément aux §§ 478, 479 du BGB (Code civil allemand) reste inchangé. Il est de 5 ans, à compter de la livraison de la marchandise affectée par le vice.

### 9. Responsabilité globale

- 9.1 Une responsabilité en dommages-intérêts autre que celle prévue au point 8 est exclue, quelle que soit la nature juridique du droit exercé. Ceci vaut en particulier pour les réclamations de dommages et intérêts résultant d'une faute à la conclusion du contrat, en raison d'autres violations d'obligations ou de revendications délictuelles d'indemnisation de dommages matériels § 823 BGB.
- 9.2 La limitation d'après le point 9.1 est également applicable dans la mesure où le client exige au lieu d'un droit d'indemnisation du dommage à la place de la prestation l'indemnisation de dépenses inutiles.
- 9.3 Si la responsabilité en dommages-intérêts est exclue ou limitée à notre égard, cela s'applique également à la responsabilité personnelle en dommages et intérêts de nos employés, salariés, collaborateurs, représentants et auxiliaires d'exécution.

### 10. Garantie de réserve de propriété

- 10.1 Nous nous réservons la propriété des marchandises que nous avons livrées jusqu'à l'exécution des obligations de paiement résultant du contrat de livraison.
- 10.2 En cas d'un comportement du client contraire aux stipulations du contrat, nous sommes en droit de reprendre la marchandise. La reprise de la marchandise constitue une résiliation du contrat. Après reprise de la marchandise, nous sommes en de la commercialiser. Le produit de la vente sera déduit des obligations financières du client déduction faite d'un coût raisonnable pour la liquidation.
- 10.3 Le client est tenu de traiter la marchandise avec soin. Il est notamment tenu de l'assurer à ses propres frais les dommages dus au feu, à l'eau et au vol à la valeur en état neuf. Dans la mesure où des travaux de maintenance et d'inspection sont nécessaires, le client doit se charger de leur exécution dans les délais et à ses propres frais.
- 10.4 Le client devra nous informer immédiatement par écrit de toute saisie ou de toute autre intervention éventuelle de tiers, afin que nous puissions porter plainte conformément au § 771 ZPO (Code de procédure civile allemand). Si le tiers n'est pas en mesure de nous rembourser les frais judiciaires et extrajudiciaires occasionnés par la plainte selon § 771 ZPO, le client répondra de la perte occasionnée.
- 10.5 Le client est tenu de stocker et de marquer séparément la marchandise sous réserve de propriété. Il a cependant le droit de revendre la marchandise selon les bonnes règles de commerce. Il nous cède dès maintenant toutes les créances à concurrence du montant final de la facture (T.V.A. incluse) qui résulteront de la revente à l'encontre de ses acquéreurs ou de tiers et ce, que la

marchandise ait été revendue avant ou après la transformation.

Le client reste habilité à recouvrer ses créances même après leur cession. Le client est tenu d'enregistrer et de conserver séparément les montants découlant de la créance cédée. Notre droit à recouvrer nous-mêmes la créance reste intact. Cependant, nous nous engageons à ne pas procéder nous-mêmes au recouvrement de la créance tant que le client honore ses obligations de paiement envers nous à partir des recettes encaissées, qu'il n'est pas en retard de paiement et notamment qu'il n'y a pas de demande d'ouverture de procédure de redressement ou de faillite, ou qu'il n'y a pas cessation de paiement. Si c'est cependant le cas, le client doit, sur demande, nous informer des créances cédées et de leurs débiteurs, de nous fournir toutes les indications nécessaires au recouvrement, de nous remettre les documents s'y rattachant et d'informer immédiatement les débiteurs que les créances nous ont été cédées.

- 10.6 Le client a également le droit de traiter ou transformer selon le cours normal des affaires. Cela s'effectue cependant toujours pour nous. Si la marchandise est transformée avec d'autres objets qui ne nous appartiennent pas, nous devenons copropriétaires de la chose nouvelle à hauteur de la valeur de notre marchandise – le montant final de notre facture, TVA comprise est ici déterminant – par rapport aux autres choses traitées au moment du traitement. Par ailleurs, la chose résultant de la transformation est soumise aux mêmes dispositions que la chose vendue livrée sous réserve de propriété.
- 10.7 Si la chose vendue est mélangée à d'autres objets qui ne nous appartiennent pas et qui ne peuvent en être séparés, nous acquérons la copropriété de la chose nouvelle proportionnellement à la valeur que la chose vendue – le montant final de notre facture, TVA comprise – par rapport aux autres objets adjoints au moment du mélange. Si ce mélange intervient d'une façon telle que la chose du client doit être considérée comme l'objet principal, il est réputé convenu que le client nous en accorde proportionnellement la copropriété. Le client préserve pour nous la propriété exclusive ou la copropriété ainsi générée.
- 10.8 Le client nous cède également à titre de garantie des créances que nous avons envers lui, toute créance envers un tiers née de la liaison de la marchandise achetée avec un bien foncier.
- 10.9 Nous nous engageons à libérer les garanties qui nous reviennent à la demande du client, dans la mesure où la valeur réalisable de nos garanties dépasse de plus de 10% la créance à garantir. Le choix des garanties à libérer nous appartient.

### 11. Créances

Nous sommes en droit de céder nos créances envers le client à des tiers.

### 12. Juridiction compétente

La juridiction compétente est le tribunal de notre siège social à 82362 Weilheim. nous sommes cependant en droit de poursuivre le client devant le tribunal de son siège.

### 13. Lieu d'exécution

Sauf indication contraire dans la confirmation de commande, notre siège social à 82362 Weilheim est le lieu d'exécution.

### 14. Droit applicable

Seul le droit de la République Fédérale d'Allemagne est applicable ; l'application de la convention des Nations Unies sur les contrats de vente est exclue.

#### Adresse de la boîte postale:

Postfach 16 30, D-82360 Weilheim

#### Adresse postale:

Zargesstraße 7, D-82362 Weilheim

#### Tribunal d'enregistrement:

Munich HRB 169642, ILN 40 03866 00000 5

#### Directeurs:

Dieter Reis, Maximilian Treptow

## Garantie ZARGES

Le nom ZARGES est synonyme de qualité haut de gamme depuis des décennies. Le système de qualité ZARGES a été contrôlé dans le cadre d'un audit de certification et est conforme à la dernière norme DIN EN ISO 9001:2008. Le développement constant de nos procédés de fabrication et d'assurance de la qualité est pour nous une obligation vis-à-vis de nos clients.



Nous garantissons que nos échelles de série en aluminium et nos échafaudages de série ne présentent aucun défaut de construction, de traitement et de matériau.

Cette garantie est valable à l'échelle européenne pour les produits ZARGES mentionnés préalablement, achetés après le 01.01.2002. Elle pourra être attribuée pendant la période de garantie légale, le bordereau d'achat faisant foi.

En cas de garantie, le produit est corrigé ou remplacé après avoir été retourné à la société ZARGES la plus proche. D'autres droits sont exclus.

Les autres droits légaux de l'acheteur ne sont pas limités par cette garantie.



# ZARGES – Votre partenaire pour les dispositifs d'accès en hauteur, l'emballage, le transport et les solutions spéciales.

Depuis plus de 80 ans, la marque ZARGES est synonyme de qualité de premier choix, de force d'innovation constante et de service global.

Les produits ZARGES en matériau d'aluminium durable satisfont les plus hautes exigences de qualité, sont fiables et durables.

Vos besoins et vos exigences sont au cœur du développement de produit. En tant que leader de l'innovation, nous améliorons sans cesse notre gamme de prestations et créons des solutions qui vous sont utiles. ZARGES est votre partenaire fiable et vous offre une excellente qualité de conseil et de prestations de service – avant, pendant et après l'achat.



## ZARGES – un seul fournisseur.

Emballage et transport efficaces, sécurité du travail en hauteur et solutions sur mesure pour toutes les branches d'activités – **maintenant dans notre catalogue.** Trouvez des innovations astucieuses et nos classiques

éprouvés dans une nouvelle présentation. Meilleure vue d'ensemble, lecture conviviale et encore plus d'informations et de détails sur nos produits. **Découvrez le monde de ZARGES sur 364 pages !**



Au centre de la vie.  
La nouvelle ZARGES K 424 XC.

NOU-  
VEAU

Faites de la ZARGES K 424 XC votre accompagnateur mobile où que vous alliez grâce aux roulettes supplémentaires en option avec un diamètre de 125 mm et 220 mm et à la gamme d'équipements multiples. Vous trouverez plus d'informations à ce sujet à partir de la page 14 ou sur notre site [www.zarges.com](http://www.zarges.com)



ZARGES



Pour de plus amples informations, veuillez consulter notre site Web ou votre revendeur:

[www.zarges.com](http://www.zarges.com)

Art.-Nr. 115FR01 03/2015