

Outillage professionnel

Travail de la pierre

Outils à main :
outils forgés et outils carbure



Voir TARIF N°1



GUILLET

OUTILS À MAIN CARBURE DE TUNGSTÈNE



■ Ciseau à graver EUROP (Famille UNIVERS) Dureté : * (Jaune) Carbure très tenace

Section (mm)	Long. tot (mm)	Larg. Taillant (mm)	gr.	Code	Stock
○10	175	4	90	1833	●
○10	175	6	100	5002	●
○10	175	8	100	7936	●
○10	175	10	100	8134	●
○10	175	12	105	8710	●
○12	175	15	110	3769	●
○12	175	18	115	3525	●
○12	175	20	120	5695	●



Gravure sur calcaire. Ébauche gravure sur granit. Recommandé pour amateurs
Transformable en outil pneumatique par adjonction d'une tête de frappe (page 1.04)

■ Ciseau à graver EUROP (Famille UNIVERS) Dureté : * (Orange) Carbure dur et tenace

NOUVEAU MODELE !



■ Ciseau à graver EUROP (Famille UNIVERS) Dureté : * (Bleu) Carbure très dur

Section (mm)	Long. tot (mm)	Larg. Taillant (mm)	gr.	Code	Stock
○10	175	4	90	7837	●
○10	175	6	100	4768	●
○10	175	8	100	3643	●
○10	175	10	100	1393	●
○10	175	12	105	7081	●
○12	175	15	110	2536	●
○12	175	18	115	8386	●
○12	175	20	120	8440	●



Attention fragile ! A réserver exclusivement aux travaux fins à la main et aux travaux sur grès, conserve une coupe très vive

■ Lot de 8 outils carbure, composé de 7 ciseaux EUROP 4, 6, 8, 10, 12, 15, 20 + Une pointe à tracer

Nuance carbure ciseau	gr.	Code	Stock
*	855	8574	●
*	855	9699	●



en Stock : ● - sur commande : ○ - jusqu'à épuisement : ⊙

CISEAUX A GRAVER AU CARBURE DE TUNGSTENE
HARTMETALL WERKZEUGE
TUNGSTEN CARBIDE TIPPED TOOLS

CISEAUX UNIVERS EUROP 2E pour marbre et granit
EUROP 2E HM-Schcliffeisen für Marmor und Granit
TCT Lettering chisel EUROP 2E for marble and granite

- 3400** Ciseau 4 mm corps oct. 10 LT 190 mm
 HM-Schcliffeisen 4 mm
 4 mm TCT lettering chisel
- 5317** Ciseau 5 mm corps oct. 10 LT 190 mm
 HM-Schcliffeisen 5 mm
 5 mm TCT lettering chisel
- 2806** Ciseau 6 mm corps oct. 10 LT 190 mm
 HM-Schcliffeisen 6 mm
 6 mm TCT lettering chisel
- 1843** Ciseau 7 mm corps oct. 10 LT 190 mm
 HM-Schcliffeisen 7 mm
 7 mm TCT lettering chisel
- 8692** Ciseau 8 mm corps oct. 10 LT 190 mm
 HM-Schcliffeisen 8 mm
 8 mm TCT lettering chisel
- 5497** Ciseau 10 mm corps oct. 10 LT 190 mm
 HM-Schcliffeisen 10 mm
 10 mm TCT lettering chisel
- 4354** Ciseau 12 mm corps oct. 10 LT 190 mm
 HM-Schcliffeisen 12 mm
 12 mm TCT lettering chisel
- 1015** Ciseau 15 mm corps oct. 12 LT 190 mm
 HM-Schcliffeisen 15 mm
 15 mm TCT lettering chisel
- 3013** Ciseau 18 mm corps oct. 12 LT 190 mm
 HM-Schcliffeisen 18 mm
 18 mm TCT lettering chisel
- 5263** Ciseau 20 mm corps oct. 12 LT 190 mm
 HM-Schcliffeisen 20 mm
 20 mm TCT lettering chisel



Adaptateur de frappe, Schlagkopf, impact head

- 3035** Tête à maillet, Knüpfelkopf, mallet head
- 9412** Marteau pneumatique, DLhammer, pneumatic hammer 10,2 x 36
- 3005** Marteau pneumatique, DLhammer, pneumatic hammer 12,7 x 55



CISEAUX A GRAVER AU CARBURE DE TUNGSTENE
HARTMETALL WERKZEUGE
TUNGSTEN CARBIDE TIPPED TOOLS



7342 Trousse 8 outils carbure EUROP 2E pour marbre et granit
 8 EUROP 2E HM-Schrifteisen Set für Marmor und Granit
 8 lettering chisel EUROP 2E set for marble and granite



3400 Ciseau 4 mm corps oct. 10 LT 190 mm
 HM-Schrifteisen 4 mm
 4 mm TCT lettering chisel

2806 Ciseau 6 mm corps oct. 10 LT 190 mm
 HM-Schrifteisen 6 mm
 6 mm TCT lettering chisel

8692 Ciseau 8 mm corps oct. 10 LT 190 mm
 HM-Schrifteisen 8 mm
 8 mm TCT lettering chisel

5497 Ciseau 10 mm corps oct. 10 LT 190 mm
 HM-Schrifteisen 10 mm
 10 mm TCT lettering chisel

4354 Ciseau 12 mm corps oct. 10 LT 190 mm
 HM-Schrifteisen 12 mm
 12 mm TCT lettering chisel

1015 Ciseau 15 mm corps oct. 12 LT 190 mm
 HM-Schrifteisen 15 mm
 15 mm TCT lettering chisel

5263 Ciseau 20 mm corps oct. 12 LT 190 mm
 HM-Schrifteisen 20 mm
 20 mm TCT lettering chisel

5327 Pointe à tracer carbure
 HM-Anreissnadel
 TCT scribing point

3557 Trousse nécessaire sculpture
 Leeres Necessaire
 Empty tool set



CISEAUX AU CARBURE DE TUNGSTENE
HARTMETALL WERKZEUGE
TUNGSTEN CARBIDE TIPPED TOOLS

CISEAUX TAILLE MARBRE FORT 2E tête à maillet
HM-BILDHAUEREISEN FORT 2E für Weichgestein mit Knüpfelkopf
TCT MASONRY chisel FORT 2E range for marble with mallet head



9796 Ciseau 6 mm corps oct. 14 LT 220 mm
HM-Bilhauereisen 6 mm
6 mm TCT masonry chisel



6601 Ciseau 10 mm corps oct. 14 LT 220 mm
HM-Bilhauereisen 10 mm
10 mm TCT masonry chisel



2515 Ciseau 15 mm corps oct. 14 LT 220 mm
HM-Bilhauereisen 15 mm
15 mm TCT masonry chisel



2254 Ciseau 20 mm corps oct. 14 LT 220 mm
HM-Bilhauereisen 20 mm
20 mm TCT masonry chisel



3982 Ciseau 25 mm corps oct. 16 LT 220 mm
HM-Bilhauereisen 25 mm
25 mm TCT masonry chisel



9508 Ciseau 30 mm corps oct. 18 LT 220 mm
HM-Bilhauereisen 30 mm
30 mm TCT masonry chisel



8104 Ciseau 40 mm corps oct. 20 LT 220 mm
HM-Bilhauereisen 40 mm
40 mm TCT masonry chisel



9535 Adaptateur de frappe univers tête à maillet Ø25 jusqu'à largeur 25 mm
Schlagkopf
Impact head



7870 Adaptateur de frappe univers tête à maillet Ø25 pour largeur 30 et 40 mm
Schlagkopf
Impact head





OUTILS À MAIN CARBURE DE TUNGSTÈNE

■ Ciseau à graver FORT (Famille UNIVERS) Dureté : * (Jaune) Carbure très tenace

Section (mm)	Long. tot (mm)	Larg. Taillant (mm)		Code	Stock
Ø10	175	4	90	3237	●
Ø10	175	6	100	3397	●
Ø10	175	8	100	3717	●
Ø10	175	10	100	2482	●
Ø10	175	12	105	7112	●
Ø12	175	15	110	4087	●
Ø12	175	20	120	3777	●

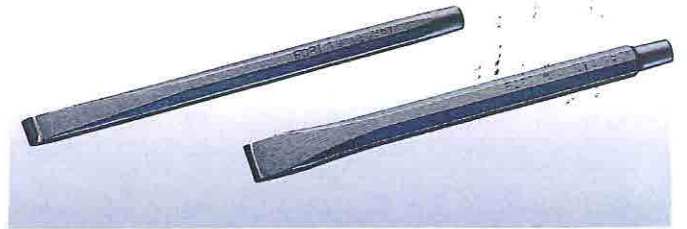

Transformable en outil pneumatique par adjonction d'une tête de frappe (page 1.04)

■ Ciseau à graver FORT (Famille UNIVERS) Dureté : * (Orange) Carbure dur et tenace

NOUVEAU MODELE !



■ Lot de 8 outils carbure, composé de 7 ciseaux FORT 4, 6, 8, 10, 12, 15, 20 + Une pointe à tracer

Nuance carbure ciseau		Code	Stock
*	855	1987	●

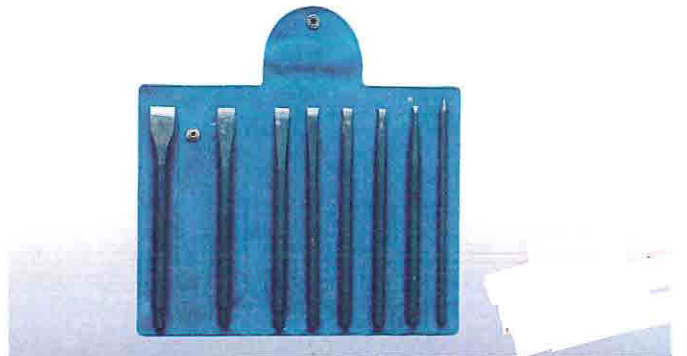

■ Ciseau carbure tête à maillet

Section (mm)	Long. tot (mm)	Larg. Taillant (mm)		Code	Stock
Ø 20	170	20	330	6492	○
Ø 20	170	25	350	4638	●
Ø 20	170	30	400	7887	●
Ø 20	170	35	450	7761	○
Ø 20	170	40	550	6258	●
Ø 20	170	50	560	9039	●
Ø 20	170	55	580	3180	●
Ø 20	170	60	600	5925	●
Ø 20	170	65	620	2073	○
Ø 20	170	80	660	2226	●
Ø 20	170	85	700	9957	○



Nouveau

CISEAUX A GRAVER AU CARBURE DE TUNGSTENE
HARTMETALL WERKZEUGE
TUNGSTEN CARBIDE TIPPED TOOLS

PHENIX



SPECIAL GRAVURE

- 2857 Trousse 8 outils carbure FORT 2E pour marbre et granit
8 FORT 2E HM-Schrifteisen Set für Marmor und Granit
Lettering chisel set 8 TCT FORT 2E tools for marble and granite



- 1866 Ciseau 4 mm corps oct. 10 LT 190 mm
HM-Schrifteisen 4 mm
4 mm TCT lettering chisel

- 6825 Ciseau 6 mm corps oct. 10 LT 190 mm
HM-Schrifteisen 6 mm
6 mm TCT lettering chisel

- 3252 Ciseau 8 mm corps oct. 10 LT 190 mm
HM-Schrifteisen 8 mm
8 mm TCT lettering chisel

- 1065 Ciseau 10 mm corps oct. 10 LT 190 mm
HM-Schrifteisen 10 mm
10 mm TCT lettering chisel

- 9066 Ciseau 12 mm corps oct. 10 LT 190 mm
HM-Schrifteisen 12 mm
12 mm TCT lettering chisel

- 5772 Ciseau 15 mm corps oct. 12 LT 190 mm
HM-Schrifteisen 15 mm
15 mm TCT lettering chisel

- 9381 Ciseau 20 mm corps oct. 12 LT 190 mm
HM-Schrifteisen 20 mm
20 mm TCT lettering chisel

- 5327 Pointe à tracer carbure
HM-Anreissnadel
TCT scribing point

- 3557 Trousse nécessaire sculpture
Leeres Necessary
Empty tool set





■ Pointe à tracer carbure

Section (mm)	Long. tot (mm)	gr.	Code	Stock
∅7	180	55	5327	●



■ Pointe à tracer diamant

Section (mm)	Long. tot (mm)	gr.	Code	Stock
∅8	130	20	5452	●



■ Compas pointes carbure

Long. tot (mm)	gr.	Code	Stock
150	115	8292	●
200	140	2523	●
300	200	8888	●



■ Ciseau de carreleur

Larg. taillant (mm)	Section (mm)	Long. tot (mm)	gr.	Code	Stock
8	∇ 8	90	35	6987	●



■ Poinçon de graveur carbure

Section (mm)	Long. tot (mm)	Forme	gr.	Code	Stock
∅10	175	Pointe	100	3962	●

Outil famille **UNIVERS** transformable en outil pneumatique par adjonction d'une tête de frappe (voir page 1.04)



■ Ciseau boucharde carbure

Section (mm)	Tête (mm)	Denture	gr.	Code	Stock
∅10	10 x 10	4 x 4	120	1187	●
∅10	5 x 10	2 x 4	115	6337	●

Outil famille **UNIVERS** transformable en outil pneumatique par adjonction d'une tête de frappe (voir page 1.04)

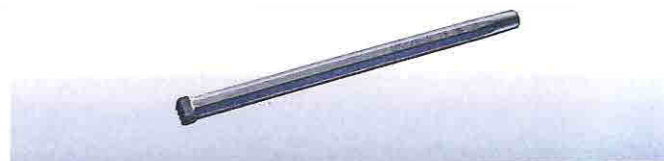

■ Gradine carbure dents plates

Denture	Larg. taillant (mm)	Section (mm)	Long. tot	gr.	Code	Stock
2	10	∅14	190	220	8577	●
3	14	∅14	190	220	6787	●
4	18	∅14	190	220	7732	●



■ Gradine carbure dents pointues

Denture	Larg. taillant (mm)	Section (mm)	Long. tot	gr.	Code	Stock
3	14	∅14	190	225	8819	●
4	18	∅14	190	235	2294	●



**OUTILS AU CARBURE DE TUNGSTENE
HARTMETALL WERKZEUGE
TUNGSTEN CARBIDE TIPPED TOOLS**

**CHASSES et CISEAUX CHOC pour marbre et granit et grès
HM-SPRENG- UND SCHLAGEISEN für Marmor, Granit und Sandstein
TCT PITCHERS AND CHOC CHISELS for marble, granite and limestone**

- 7113** Chasse carbure 50 mm - spéciale grès
Sprengisen vorstehende HM Platte
TCT pitcher
- 4078** Chasse carbure 32 mm
Sprengisen vorstehende HM Platte
TCT pitcher
- 2782** Chasse carbure 40 mm
Sprengisen vorstehende HM Platte
TCT pitcher
- 5357** Chasse carbure 40 mm MAXI
MAXI Sprengisen vorstehende HM platte
TCT pitcher MAXI
- 2886** Chasse carbure 40 mm MAXI enchassée
HM Sprengisen MAXI
TCT-protected pitcher MAXI
- 8712** Chasse carbure 50 mm enchassée
HM Sprengisen 50
TCT-protected pitcher



- 6757** Ciseau choc 15 mm
Schlageisen
CHOC chisel
- 8702** Ciseau choc 20 mm
Schlageisen
CHOC chisel
- 2148** Ciseau choc 20 mm corps octo
Schlageisen
CHOC chisel
- 7657** Ciseau choc 25 mm
Schlageisen
CHOC chisel
- 9660** Ciseau choc 30 mm
Schlageisen
CHOC chisel



**OUTILS AU CARBURE DE TUNGSTENE
HARTMETALL WERKZEUGE
TUNGSTEN CARBIDE TIPPED TOOLS**

**POINCONS pour marbre et granit
HM-SPITZEISEN für Marmor und Granit
TCT PUNCHES for marble and granite**

**3962 Poinçon univers GRAVEUR oct.10-175 mm POINTU
HM Spitzeisen
TCT punch**



**9589 Poinçon FINITION 14-210 mm POINTU
HM Spitzeisen
TCT punch**



**5299 Poinçon FINITION 16-210 mm POINTU
HM Spitzeisen
TCT punch**



**8974 Poinçon FINITION 18-210 mm POINTU
HM Spitzeisen
TCT punch**



**9994 Poinçon FINITION 20-220 mm POINTU
HM Spitzeisen
TCT punch**



**2365 Poinçon FORT 20-220 mm POINTU
HM Spitzeisen
TCT punch**



**4697 Poinçon FORT 20-300 mm POINTU
HM Spitzeisen
TCT punch**



**1906 Poinçon FORT 22-220 mm POINTU
HM Spitzeisen
TCT punch**



**3985 Poinçon FORT 28-220 mm POINTU
HM Spitzeisen
TCT punch**



**3327 Poinçon FINITION 14-210 mm PLAT
HM Spitzeisen
TCT punch**



**9867 Poinçon FINITION 16-210 mm PLAT
HM Spitzeisen
TCT punch**



**5947 Poinçon FINITION 18-210 mm PLAT
HM Spitzeisen
TCT punch**



**7757 Poinçon FINITION 20-220 mm PLAT
HM Spitzeisen
TCT punch**



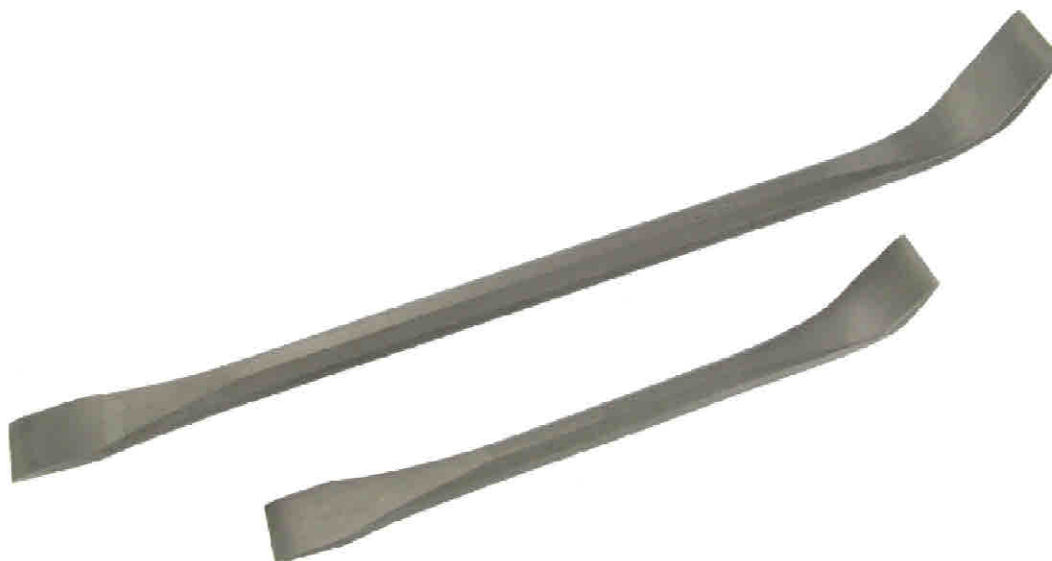

5431 Pince de pose 30 mm oct 16 LT 300 mm
Hebeisen Breite 30 mm

9913 Pince de pose 30 mm oct 18 LT 450 mm
Hebeisen Breite 30 mm

1165 Pince de pose 40 mm oct 20 LT 600 mm
Hebeisen Breite 40 mm

4045 Pince de pose 40 mm oct 22 LT 800 mm
Hebeisen Breite 40 mm

3757 Pince de pose 50 mm oct 25 LT 1000 mm
Hebeisen Breite 50 mm

8158 Pince de pose 50 mm oct 25 LT 1300 mm
Hebeisen Breite 50 mm

MARTELLERIE
HÄMMER
HAND HAMMERS

4911 Marteau d'épinceur 1 carbure (*manche non inclus*)
Bossierhammer 1 HM-Platte (*ohne Stiel*)
Paviour's hammer 1 carbide (*handle not included*)
40x40x105 1200g



1287 Marteau d'épinceur 2 carbures (*manche non inclus*)
Bossierhammer 2 HM-Platten (*ohne Stiel*)
6019 Paviour's hammer 2 carbides (*handle not included*)
40x40x 750g
40x40x105 1200g



MANCHES BOIS
HOLZSTIELE
WOOD HANDLES

7693 Marteau d'épinceur, massette granitier
pour article N° /für Artikel-Nr /for item N° 4911, 6019, 1287, 4716, 5616, 6678

1826 Massette ronde 300g
pour article N° /für Artikel-Nr /for item N° 2224

4696 Massette ronde 400, 600, 800,1000, 1250, 1450g
pour article N° /für Artikel-Nr /for item N° 3601, 1851, 3972, 1092, 5440, 9047

7306 Massette graveur
pour article N° /für Artikel-Nr /for item N° 4752, 9783, 9531

5578 Massette tailleur
pour article N° /für Artikel-Nr /for item N° 6930, 3537, 1755

5239 Marteau boucharde 20
pour article N° /für Artikel-Nr /for item N° 6399

9529 Marteau boucharde 35/40/45, boucharde massive
pour article N° /für Artikel-Nr /for item N° 2729, 4689, 9398, 9264



MARTELLERIE
HÄMMER
HAND HAMMERS

Massette PORTUGAISE RONDE emmanchée
Knüpfel mit Stiel
Portuguese round hammer with handle

2224	300g
3601	400g
1851	600g
3972	800g
1092	1000g
5440	1250g
9047	1450g



Massette GRAVEUR emmanchée
Schriftenfäustel mit Stiel
Stonecarver's hammer with handle

4752	35x35x70	500g
9783	35x35x95	750g
9531	40x40x75	1450g



Massette TAILLEUR emmanchée
Fäustel mit Stiel
Stonecutter's hammer with handle

6930	40x40x75	1000g
3537	40x40x90	1250g
1755	40x40x105	1450g



Massette GRANITIER emmanchée
Fäustel mit Stiel
Stonemason's hammer with handle

4752	45x45x75	1000g
9783	45x45x90	1250g
9531	45x45x105	1450g



7894 Chasse à manche 5000 g
Setzhammer
Setting hammer

5969 Coin à pierre 45x35, 1200g
Spaltkeil
Stone wedge

5244 Pontiotte oct. 25x105, 300g
Spaltkeil
Stone wedge



OUTILS À MAIN TOUT ACIER

BOUCHARDES À PLAQUETTES INTERCHANGEABLES

SECTION 20 - 35 - 40

Un équipement de traitements thermiques moderne et performant, allié à un partenariat avec les aciéries françaises, ont permis à GUILLET S.A. de mettre au point une qualité unique convenant au travail de tous matériaux : **BÉTON, CALCAIRE, MARBRE, GRANIT.**

■ Monture Porte-Plaquette

pour travail en ciseau BOUCHARDE
avec les plaquettes section 20

Section (mm)	Long. tot (mm)	Cônes	gr.	Code	Stock
○14	180	MG	210	1479	●



La monture est livrée sans plaquette

■ Marteau Porte-Plaquettes Section 20

pour travail en MARTELINE
avec les plaquettes section 20

Section (mm)	Cônes	gr.	Code	Stock
☒20	MG	390	6399	●



Le marteau est livré sans plaquettes - Manche bois voir page 1.09

■ Marteau Porte-Plaquettes Section 35 - 40

avec ses clavettes de blocage

Section (mm)	Nombre de têtes	Ø du tenon (mm)	gr.	Code	Stock
☒35	1	20	1 000	4936	○
☒35	2	20	1 130	2729	●
☒40	2	20	1 560	4689	●



Le marteau est livré sans plaquettes - Manche bois voir page 1.09

■ Marteau Boucharde Section 40 - Emmanché

25 / 49 dents - pour **B**éton, **C**alcaire, **M**arbre, **G**ranit

Section (mm)	gr.	Code	Stock
☒40	1960	9398	●

Le marteau est livré emmanché avec ses 2 plaquettes 25/49.

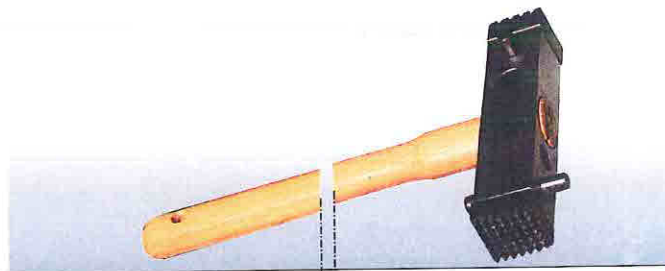

■ Plaquette Acier BCMG Section 20 - 35 - 40

pour **B**éton, **C**alcaire, **M**arbre, **G**ranit
Cône MG

Section (mm)	Fixation	Denture	gr.	Code	Stock
☒20	Cône MG	9	50	4392	●
☒20	Cône MG	16	50	7398	●
☒20	Cône MG	25	55	1938	●
☒20	Cône MG	36	55	2024	●

Alésage 20 mm

Section (mm)	Fixation (mm)	Denture	gr.	Code	Stock
☒35	Ø 20	16	110	2164	●
☒35	Ø 20	25	110	1254	●
☒35	Ø 20	36	110	2109	●
☒35	Ø 20	49	110	5869	●
☒35	Ø 20	64	120	8749	●
☒35	Ø 20	81	120	5979	●

Section (mm)	Fixation (mm)	Denture	gr.	Code	Stock
☒40	Ø 20	16	180	9302	●
☒40	Ø 20	25	160	1357	●
☒40	Ø 20	36	150	1437	●
☒40	Ø 20	49	150	2787	●
☒40	Ø 20	64	150	5202	●
☒40	Ø 20	81	140	2667	●
☒40	Ø 20	100	140	2117	●

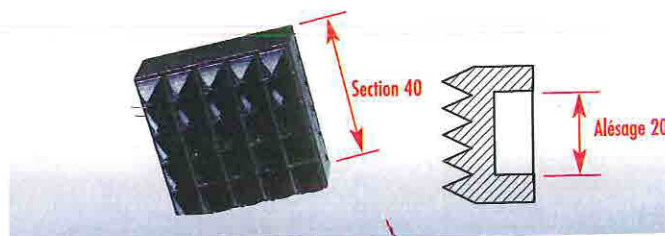
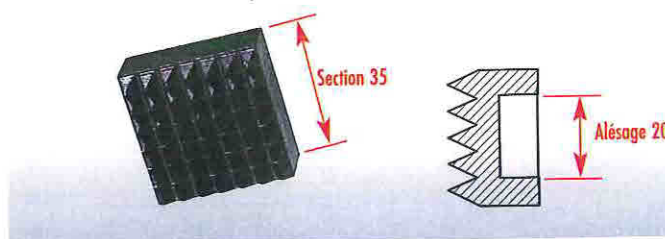
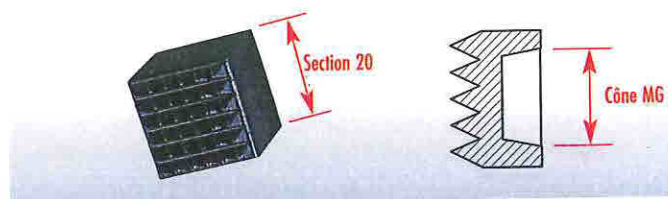



BOUCHARDES À PLAQUETTES INTERCHANGEABLES SECTION 45

Un équipement de traitements thermiques moderne et performant, allié à un partenariat avec les aciéries françaises, ont permis à GUILLET S.A. de mettre au point une qualité unique convenant au travail de tous matériaux : BÉTON, CALCAIRE, MARBRE, GRANIT.

■ Marteau Porte-Plaquettes Section 45 avec ses clavettes de blocage

Section (mm)	Nombre de têtes	Ø du tenon (mm)	gr.	Code	Stock
☑ 45	1	20	2 000	7883	○
☑ 45	2	20	2 150	9264	●
☑ 45	2	25	2 150	9734	⊗



Le marteau est livré sans plaquettes - Manche bois voir page 1.09

■ Clavette de Rechange "Grande" pour Marteau Porte-Plaquettes section 45

Section du marteau (mm)	gr.	Code	Stock
☑ 35-40	40	5054	●
☑ 45	50	5994	●



■ Plaquette Acier BCMG Section 45 pour Béton, Calcaire, Marbre, Granit

Section (mm)	Alésage (mm)	Denture	gr.	Code	Stock
☑ 45	Ø 20	16	230	6917	●
☑ 45	Ø 20	25	220	9257	●
☑ 45	Ø 20	36	205	1712	●
☑ 45	Ø 20	49	200	6098	●
☑ 45	Ø 20	64	200	4023	●
☑ 45	Ø 20	81	205	5763	●
☑ 45	Ø 20	100	210	5508	●
☑ 45	Ø 25	16	220	2158	⊗
☑ 45	Ø 25	25	210	5653	⊗
☑ 45	Ø 25	36	195	4478	⊗
☑ 45	Ø 25	49*	190	1543	⊗
☑ 45	Ø 25	64*	210	1708	⊗
☑ 45	Ø 25	81	190	6228	⊗
☑ 45	Ø 25	100	205	5678	⊗
☑ 45	Ø 25	144	210	3293	○

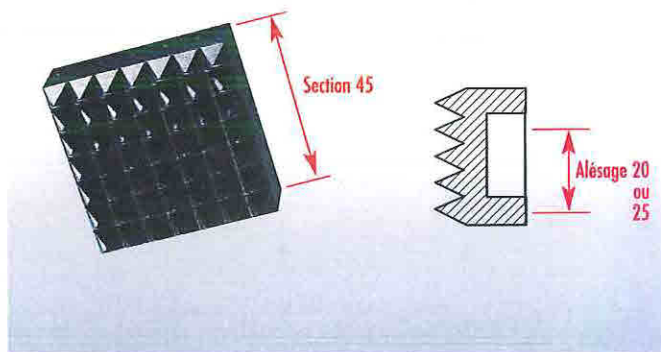

* Spéciales pour bouchardeuses mécaniques

■ Plaquette Lame BCMG pour Béton, Calcaire, Marbre, Granit

Section (mm)	Fixation	Nbre de lames	gr.	Code	Stock
☑ 20	Cône MG	6	55	4554	○
☑ 35	Ø 20	4	110	1221	○
☑ 35	Ø 20	5	110	8541	○
☑ 40	Ø 20	6	190	1107	○
☑ 45	Ø 20	5	220	1585	○
☑ 45	Ø 20	7	210	8843	○
☑ 45	Ø 25	6	200	5713	○

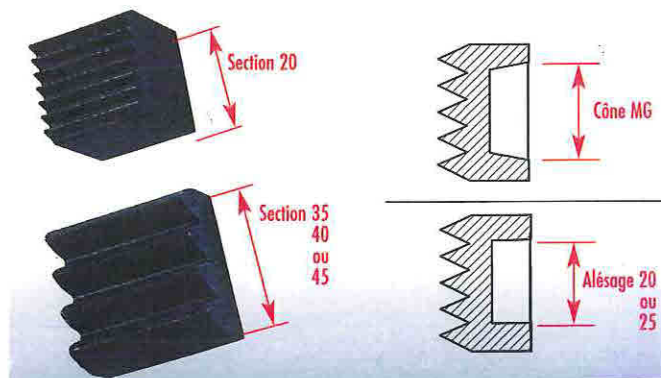

■ Boucharde massive Section 40 25 / 49 dents - pour Béton, Calcaire, Marbre, Granit

Section (mm)	gr.	Code	Stock
☑ 40	1850	5369	●



- 9545 Broche AFS corps oct. 8 LT 220 mm
 Spitzeisen
 Light point
- 1630 Broche AFS corps oct. 10 LT 220 mm
 Spitzeisen
 Light point
- 1462 Broche AFS corps oct. 12 LT 250 mm
 Spitzeisen
 Light point
- 4826 Broche AFS corps oct. 14 LT 250 mm
 Spitzeisen
 Light point
- 3398 Broche AFS corps oct. 14 LT 300 mm
 Spitzeisen
 Light point
- 9253 Broche AFS corps oct. 16 LT 250 mm
 Spitzeisen
 Light point
- 5013 Broche AFS corps oct. 16 LT 300 mm
 Spitzeisen
 Light point



- 7938 Gradine 20 mm 4 dents pointues corps oct.10 LT220
 Spitzeisen
 Light point
- 4019 Gradine 20 mm 4 dents pointues corps oct.14 LT220
 Spitzeisen
 Light point
- 9262 Gradine 20 mm 4 dents pointues corps oct.14 LT220
 Spitzeisen
 Light point
- 4994 Gradine 30 mm 4 dents pointues corps oct.16 LT220
 Spitzeisen
 Light point



- 1579 Ciseau 15 mm corps oct.12 LT220
 Schrifteisen Breite 15mm
 15 mm stone chisel
- 4598 Ciseau 18 mm corps oct.14 LT220
 Schrifteisen Breite 18mm
 18 mm stone chisel
- 4555 Ciseau 25 mm corps oct.16 LT220
 Schrifteisen Breite 25mm
 25 mm stone chisel
- 4282 Ciseau 25 mm corps oct.16 LT300
 Schrifteisen Breite 25mm
 25 mm stone chisel



OUTILS EN ACIER FORGE POUR PIERRE TENDRE
GESCHMIEDETE WERKZEUGE FÜR WEICHGESTEIN
FORGED TOOLS FOR SOFT STONE

SPECIAL
SCULPTURE

- 1975 Trousse **initiation N°5** : 5 outils en acier forgé
Bildhauer Set für Anfänger Nr 5 : 5 geschmiedete Werkzeuge
Stone carving starter set Nr 5 : 5 forged tools



- 1851 Massette ronde 600 gr emmanchée
Stahl Knüpfel 600 gr mit Stiel
Dummy mallet 600 gr with handle
- 9568 Ciseau 10 mm corps oct. 8 LT 220 mm
Schrifteisen Breite 10 mm
10 mm stone chisel
- 4268 Ciseau 15 mm corps oct. 8 LT 220 mm
Schrifteisen Breite 15 mm
15 mm stone chisel
- 5564 Pointe corps oct. 12 LT 220 mm
Spitzeisen
Medium point
- 8732 Gradine 15 mm 5 dents pointues corps oct. 10 LT 220 mm
Zahneisen Breite 15 mm 5 Spitzzähnen
15 mm claw 5 teeth
- 6087 Trousse nécessaire sculpture
Leeres Necessaire
Empty tool set



OUTILS EN ACIER FORGE POUR PIERRE TENDRE
 GESCHMIEDETE WERKZEUGE FÜR WEICHGESTEIN
 FORGED TOOLS FOR SOFT STONE

**SPECIAL
 SCULPTURE**

5195 Trousse N°1 : 12 outils en acier forgé
 Bildhauer Set Nr 1 : 12 geschmiedete Werkzeuge
 Stone carving set Nr 1 : 12 forged tools



- 2224 **Massette ronde 300 gr emmanchée**
 Stahlknüpfel 300 gr mit Stiel
 Dummy mallet 300 gr with handle
- 8759 **Ciseau 6mm corps oct. 8 LT 220 mm**
 Schrifteisen Breite 6 mm
 6 mm stone chisel
- 4268 **Ciseau 15 mm corps oct. 8 LT 220 mm**
 Schrifteisen Breite 15 mm
 15 mm stone chisel
- 8381 **Gouge 8 mm R6 corps oct. 8 LT 220 mm**
 Hohleisen Breite 8 mm
 8 mm gouge
- 1829 **Gradine 15 mm 4 dents plates corps oct. 8 LT 220 mm**
 Zahneisen Breite 15 mm 4 Flachzähnen
 15 mm claw 4 flat teeth
- 6518 **Gradine 10 mm 4 dents pointues corps oct. 8 LT 220 mm**
 Zahneisen Breite 10 mm 4 Spitzzähnen
 10 mm claw 4 teeth
- 4574 **Pied de biche 6 mm 2 dents corps oct. 8 LT 220 mm**
 Hirschfuss Breite 6 mm 2 Zähnen
 6 mm deerfoot 2 teeth
- 6041 **Ognette 6 mm corps oct. 8 LT 220 mm**
 Ognette Breite 6 mm
 6 mm ognette
- 3044 **Rondelle 6 mm corps oct. 8 LT 220 mm**
 Rundeisen 6 mm
 6 mm rondelle
- 4403 **Pointe corps oct. 8 LT 220 mm**
 Spitzeisen
 Light point
- 6599 **Langue d'aspic 6 mm corps oct. 8 LT 220 mm**
 Aspic Zunge Breite 6 mm
 6 mm snake head
- 3512 **Boucharde 16 dents oct. 12 LT 220 mm**
 Stocker 16 Zähne
 Bush 16 teeth
- 3557 **Trousse nécessaire sculpture**
 Leeres Necessary
 Empty tool set



4232 Trousse N°2 : 12 outils en acier forgé
 Bildhauer Set Nr 2 : 12 geschmiedete Werkzeuge
 Stone carving set Nr 2 : 12 forged tools

SPECIAL
 SCULPTURE



- 8777 Ciseau 30 mm corps oct. 14 LT 220 mm
Schrifteisen Breite 30 mm
30 mm stone chisel
- 3143 Ciseau 25 mm corps oct. 12 LT 220 mm
Schrifteisen Breite 25 mm
25 mm stone chisel
- 4709 Ciseau 20 mm corps oct. 10 LT 220 mm
Schrifteisen Breite 20 mm
20 mm stone chisel
- 1253 Gouge 10 mm corps oct. 8 LT 220 mm
Hohleisen Breite 10 mm
10 mm gouge
- 5042 Gradine 25 mm 5 dents plates corps oct. 12 LT 220 mm
Zahneisen Breite 25 mm 5 Flachzähnen
25 mm claw 5 flat teeth
- 8732 Gradine 15 mm 5 dents pointues corps oct. 10 LT 220 mm
Zahneisen Breite 25 mm 5 Spitzzähnen
25 mm claw 5 teeth
- 9245 Gradine 20 mm 6 dents pointues corps oct. 12 LT 220 mm
Zahneisen Breite 20 mm 6 Spitzzähnen
20 mm claw 6 teeth
- 6968 Pied de biche 15 mm 2 dents corps oct. 10 LT 220 mm
Hirschfuss Breite 15 mm
15 mm deerfoot
- 7715 Ognette 10 mm corps oct. 10 LT 220 mm
Ognette Breite 10 mm
10 mm ognette
- 5051 Rondelle 15 mm corps oct. 8 LT 220 mm
Rundeisen 15 mm
15 mm rondelle
- 5564 Pointe corps oct. 12 LT 220 mm
Spitzeisen
Medium point
- 9767 Langue d'aspic 10 mm corps oct. 8 LT 220 mm
Aspik Zunge Breite 10 mm
10 mm snake head
- 3557 Trousse nécessaire sculpture
Leeres Necessaire
Empty tool set



- 4220** Ciseau 4mm corps oct. 8 LT 220 mm
Schrifteisen Breite 4 mm
4 mm stone chisel
- 8759** Ciseau 6mm corps oct. 8 LT 220 mm
Schrifteisen Breite 6 mm
6 mm stone chisel
- 8220** Ciseau 8mm corps oct. 8 LT 220 mm
Schrifteisen Breite 8 mm
8 mm stone chisel
- 9568** Ciseau 10 mm corps oct. 8 LT 220 mm
Schrifteisen Breite 10 mm
10 mm stone chisel
- 2220** Ciseau 12 mm corps oct. 8 LT 220 mm
Schrifteisen Breite 12 mm
12 mm stone chisel
- 4268** Ciseau 15 mm corps oct. 8 LT 220 mm
Schrifteisen Breite 15 mm
15 mm stone chisel
- 1820** Ciseau 18 mm corps oct. 10 LT 220 mm
Schrifteisen Breite 18 mm
18 mm stone chisel
- 4709** Ciseau 20 mm corps oct. 10 LT 220 mm
Schrifteisen Breite 20 mm
20 mm stone chisel
- 3143** Ciseau 25 mm corps oct. 12 LT 220 mm
Schrifteisen Breite 25 mm
25 mm stone chisel
- 8777** Ciseau 30 mm corps oct. 14 LT 220 mm
Schrifteisen Breite 30 mm
30 mm stone chisel
- 7364** Ciseau 40 mm corps oct. 16 LT 220 mm
Schrifteisen Breite 40 mm
40 mm stone chisel
- 8381** Gouge 8 mm R6 corps oct. 8 LT 220 mm
Hohleisen Breite 8 mm
8 mm gouge
- 1253** Gouge 10 mm corps oct.8 LT 220 mm
Hohleisen Breite 10 mm
10 mm gouge
- 5574** Gouge 15 mm corps oct.12 LT 220 mm
Hohleisen Breite 15 mm
15 mm gouge
- 2208** Gouge 20 mm corps oct.14 LT 220 mm
Hohleisen Breite 20 mm
20 mm gouge
- 6717** Gouge 25 mm corps oct.16 LT 220 mm
Hohleisen Breite 25 mm
25 mm gouge
- 9975** Gouge 30 mm corps oct.16 LT 220 mm
Hohleisen Breite 30 mm
30 mm gouge



4403 Pointe corps oct.08 LT 220 mm

Spitzeisen
 Light point



5564 Pointe corps oct. 12 LT 220 mm

Spitzeisen
 Medium point



6518 Gradine 10 mm 4 dents pointues corps oct. 8 LT 220 mm

Zahneisen Breite 10 mm mit 4 spitzen Zähnen
 10 mm claw 4 teeth



1829 Gradine 15 mm 4 dents plates corps oct. 8 LT 220 mm

Zahneisen Breite 15 mm mit 4 flachen Zähnen
 15 mm claw 4 teeth



7938 Gradine 20 mm 4 dents pointues corps oct. 10 LT 220 mm

Zahneisen Breite 20 mm mit 4 spitzen Zähnen
 20 mm claw 4 teeth



8732 Gradine 15 mm 5 dents pointues corps oct. 10 LT 220 mm

Zahneisen Breite 25 mm mit 5 spitzen Zähnen
 25 mm claw 5 teeth



4019 Gradine 20 mm 4 dents pointues corps oct. 12 LT 220 mm

Zahneisen Breite 20 mm mit 4 spitzen Zähnen
 20 mm claw 4 teeth



9262 Gradine 20 mm 6 dents pointues corps oct. 14 LT 220 mm

Zahneisen Breite 20 mm mit 6 spitzen Zähnen
 20 mm claw 6 teeth



3827 Gradine 30 mm 5 dents pointues corps oct. 16 LT 220 mm

Zahneisen Breite 30 mm mit 5 spitzen Zähnen
 30 mm claw 5 teeth



9245 Gradine 20 mm 6 dents pointues corps oct. 12 LT 220 mm

Zahneisen Breite 20 mm mit 6 spitzen Zähnen
 20 mm claw 6 teeth



9984 Gradine 22 mm 6 dents pointues corps oct. 14 LT 220 mm

Zahneisen Breite 22 mm mit 6 spitzen Zähnen
 22 mm claw 6 teeth



4994 Gradine 30 mm 4 dents pointues corps oct. 16 LT 220 mm

Zahneisen Breite 30 mm mit 4 spitzen Zähnen
 30 mm claw 4 teeth



5042 Gradine 25 mm 5 dents plates corps oct. 12 LT 220 mm

Zahneisen Breite 25 mm mit 5 flachen Zähnen
 25 mm claw 5 teeth



8004 Gradine 29 mm 7 dents pointues corps oct. 16 LT 220 mm

Zahneisen Breite 29 mm mit 7 spitzen Zähnen
 29 mm claw 7 teeth



3827 Gradine 30 mm 5 dents pointues corps oct. 16 LT 220 mm

Zahneisen Breite 30 mm mit 5 spitzen Zähnen
 30 mm claw 5 teeth





OUTILS À MAIN TOUT ACIER

COINS ÉCLATEURS

■ Coin éclateur en 3 pièces

(le jeu de 1 coin + 2 cales)

Trou percé (mm)	Long. Coin (mm)	Coin (mm)	Ecart max (mm)	Ø gr.	Code	Stock
Ø 22	115	Ø 18	25	280	4062	●
Ø 25	300	Ø 24	34	1 350	6862	●
Ø 30	300	Ø 28	38	1 700	5577	●
Ø 30	400	Ø 28	38	2 360	6752	●
Ø 30	500	Ø 28	38	2 860	8127	○
Ø 30	600	Ø 28	38	3 500	8952	●
Ø 30	800	Ø 28	38	4 500	6547	●
Trou percé (mm)	Long. Coin (mm)	Coin (mm)	Ecart max (mm)	Ø gr.	Code	Stock
Ø 35	300	Ø 30	40	2 000	1122	●
Ø 35	400	Ø 30	40	2 580	8262	●
Ø 35	500	Ø 30	40	3 200	2752	●
Ø 35	600	Ø 30	40	3 900	9272	●
Ø 35	800	Ø 30	40	5 150	2557	●
Trou percé (mm)	Long. Coin (mm)	Coin (mm)	Ecart max (mm)	Ø gr.	Code	Stock
Ø 40	300	Ø 35	48	2 700	8417	●
Ø 40	400	Ø 35	48	3 560	5347	●
Ø 40	500	Ø 35	48	4 480	1202	●
Ø 40	600	Ø 35	48	5 350	9537	●
Ø 40	800	Ø 35	48	6 950	8667	●
Ø 45	500	Ø 40	54	5 500	2430	●

DEFINITION : Diamètre du trou percé x Longueur du coin
Livraison par jeu complet

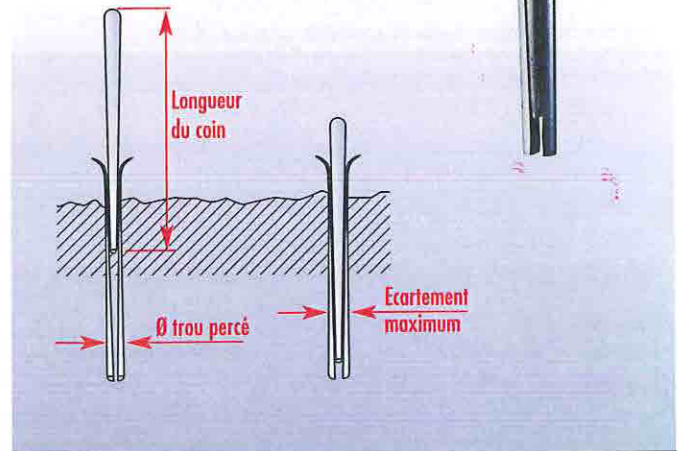

Tranchage d'un bloc de granit avec des coins de 22 x 115

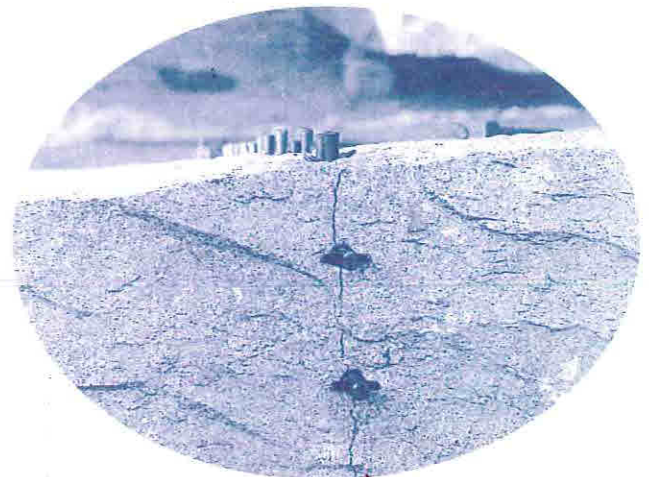

CONDITIONS GENERALES DE VENTE, DE PRESTATION ET DE LIVRAISON:

GENERALITES

- 1.1. Toute commande entraîne l'adhésion sans réserve aux conditions Générales de Vente, et le cas échéant, aux conditions particulières explicites sur le Bon de Commande, qui régissent seules nos ventes et prestations, à l'exclusion expresse des conditions du donneur d'ordre, quelles qu'elles soient la date, la teneur, la nature, l'origine ou l'auteur, dès lors que celles-ci n'ont pas été à la fois portées sur le Bon de Commande, explicitement acceptées et formellement ratifiées par GUILLET S.A.S. Toute autre disposition n'ayant pas emportée cette forme d'accord étant considérée sans aucun effet de plein droit et sans formalités.
- 1.2. Les renseignements et caractéristiques figurant sur nos documents, catalogues et offres commerciales ne sont donnés qu'à titre indicatif. Ils n'engagent GUILLET S.A.S. que dans le cas où les conditions et caractéristiques auraient été individuellement imposées par l'acheteur et expressément et individuellement acceptées par nous.
- OFFRES ET COMMANDES**
- 1.3. Toutes les propositions et offres commerciales, même assorties d'un délai de validité, sont faites sans engagement de notre part.
- 1.4. Toute commande n'est valable, et le contrat de vente ou de prestations n'est réputé formé, que lors de son acceptation expresse et écrite sous la forme d'un accusé de réception de commande, établi par GUILLET S.A.S., y compris lorsque les offres sont faites par des représentants de GUILLET S.A.S. ou des membres de son personnel.
- 1.5. Le cas échéant, outre la confirmation écrite par GUILLET S.A.S. de la commande par accusé de réception de commande, celle-ci ne sera valable, et le contrat de vente ou de prestations réputé formé, que lors de l'encaissement par GUILLET S.A.S. de tout ou partie du prix de la commande.
- 1.6. GUILLET S.A.S. se réserve le droit d'exiger le paiement total ou partiel au moment de la passation de commande si les informations sur la situation financière ou économique de l'acheteur semble l'exiger.
- 1.7. Les commandes expédiées en télécopie ou reçues par téléphone ne sont pas acceptées. Elles appellent systématiquement une confirmation par Bon de Commande en bonne et due forme telle que précisée au paragraphe 2.2 et n'est réputée acceptée par GUILLET S.A.S. qu'à la réception d'un accusé de réception de commande.
- 1.8. Toute commande passée est réputée être à titre définitif et irrévocable.
- 1.9. **Un minimum de facturation de 200 Euros NET hors TVA sera appliqué pour toute commande.**

GESTION DES COMPTES ACHETEURS

- 1.10. GUILLET S.A.S. se réserve le droit de subordonner l'ouverture de compte ou l'application de conditions de vente à l'obtention de documents comptables, financiers et juridiques, et le cas échéant, de garanties.
- 1.11. Toute ouverture de compte n'est valable qu'après accord écrit de GUILLET S.A.S. L'exécution d'une première commande ne déroge pas à cette règle.

TARIFS

- 1.12. GUILLET S.A.S. prend en charge les coûts de transport des produits vendus en France (sauf DOM-TOM) pour toute commande d'un montant NET hors TVA supérieur à 400 Euros, le cas échéant une somme forfaitaire de 20€ sera facturée au titre des frais de traitement et de transport.
- Pour les DOM-TOM et les exportations, les coûts de transport sont à la charge de l'acheteur.
- 1.13. Nos prix s'entendent nets, départ usine, hors taxes, tous autres droits et taxes étant en sus à la charge de l'acheteur.
- 1.14. En cas de commande acceptée par GUILLET S.A.S. inférieure au minimum de facturation, de commande pour l'exportation ou de commandes spéciales, les frais de transport, d'emballage et d'assurance seront facturés à part.
- 1.15. GUILLET S.A.S. se réserve le droit de modifier ses prix sans préavis.
- 1.16. Les prix appliqués sont ceux en vigueur au moment de la confirmation de la commande.
- 1.17. Toutefois, GUILLET S.A.S. se réserve le droit de réviser exceptionnellement ses prix pour tenir compte des modifications sensibles intervenues dans la détermination de ces prix avant le départ de l'usine (modification des prix des matières premières, des taxes et impôts, etc.), ainsi que de la variation des parités monétaires.
- 1.18. GUILLET S.A.S. se réserve la faculté, dans un souci constant de qualité, d'apporter à ses produits toute modification et/ou toute amélioration technique sans préavis.

EXPEDITONS – TRANSPORTS

- 1.19. Toutes nos marchandises sont vendues, départ de nos magasins, usines ou dépôts. En conséquence, l'acheteur supporte les risques et périls des marchandises vendues ou réparées dès leur sortie de nos magasins, le choix du transporteur étant fait pour le compte de l'acheteur, même en cas d'expédition en franco de port ou contre remboursement.
- 1.20. Nonobstant la clause de réserve de propriété stipulée ci-après, nos marchandises voyagent et sont déchargées aux risques et périls de l'acheteur destinataire qui doit vérifier leur état dès l'arrivée, et exercer, s'il y a lieu, les recours contre le transporteur.
- 1.21. En cas de manquants ou d'avaries, le destinataire doit faire lui-même, à la livraison des marchandises, toutes les réserves qu'il jugera utiles auprès du transporteur responsable. Il devra, en outre, dans les trois jours ouvrables suivant la réception des marchandises transportées, notifier au transporteur, par acte extrajudiciaire ou par lettre recommandée, sa protestation motivée, sous peine de perdre tout recours contre le transporteur.

LIVRAISON

- 1.22. Les délais de livraison donnés dans l'accusé de réception de commande le sont à titre indicatif et ne constituent ni une obligation ni un engagement de GUILLET S.A.S.
- Toutefois, ces délais étant déterminés en toute bonne foi, GUILLET S.A.S. s'efforce de les respecter.
- 1.23. Le cas échéant, le point de départ des délais de livraison est retardé jusqu'au versement effectif de l'acompte prévu à la commande.
- 1.24. GUILLET S.A.S. n'admet aucune pénalité ou indemnité de quelque ordre que ce soit pour retard de livraison.
- 1.25. Nos obligations sont suspendues de plein droit et sans formalités, et notre responsabilité dérogée en cas de survenance d'événements fortuits ou de force majeure, tels que : grèves, défaillance de fournisseur, restriction ou interdiction d'importations, modifications importantes des régimes douaniers d'exportation ou de contrôle des changes, lock-out, épidémie, réquisition, incendie, inondation, accident d'outilage, rebuts importants ou retard dans les transports, toute cause amenant un chômage partiel ou total pour nous-mêmes ou nos fournisseurs, et d'une manière générale en cas de survenance de toutes circonstances indépendantes de notre volonté et de celles de nos fournisseurs, intervenues après la conclusion du contrat et en empêchant l'exécution dans des conditions normales.
- 1.26. Si la livraison est retardée du fait de l'acheteur, GUILLET S.A.S. est autorisée à effectuer la facturation à la date de mise à disposition. Dans le cas de matériels importés nos prix sont rajustables pour la fraction du prix correspondant à la valeur importée en fonction du cours de la monnaie étrangère au moment de l'importation.
- 1.27. Les livraisons partielles sont possibles et donnent lieu à facturation.
- 1.28. Les livraisons chez un tiers sont faites sous l'entière responsabilité de l'acheteur.

PAIEMENT

- 1.29. Nos factures sont payables comptant à Villebois, nettes et sans escompte, sauf stipulations contraires acceptées par GUILLET S.A.S., dans les limites fixées par la Loi N°2008-776 du 04.08.2008, 45 jours fin de mois ou 60 jours nets.
- 1.30. **Paiement à terme pour une vente en France Métropolitaine :**
- Tout paiement doit être effectué par lettre de change relevé (LCR) domiciliée et acceptée à 30 jours à date de facture. L'effet sera domicilié auprès d'une Banque ou d'un Compte Courant Postal ; à défaut l'acheteur prendra à sa charge les frais de présentation à son domicile.
 - Le délai d'usage pour le retour de l'effet accepté est de 5 jours, en respect des dispositions de l'Article 124 Décret-loi du 2 mai 1938 du Code de Commerce. Le refus d'acceptation entraîne de plein droit la déchéance du terme aux frais et dépens du tiré.
 - Si, avant l'échéance initiale, l'acheteur demande un délai supplémentaire qui lui est accordé par GUILLET S.A.S., il est ajouté au principal dû, un intérêt calculé au taux d'escompte de la Banque de France, majoré de 1 point et des frais bancaires avec un minimum de 30 Euros.
- 1.31. **Paiement pour une vente hors de France Métropolitaine :**
GUILLET S.A.S. accepte exclusivement le paiement de ses factures de ventes à l'exportation sous forme de virement bancaire sur le réseau SWIFT, aux coordonnées bancaires précisées sur facture, à l'exclusion de tout autre moyen de paiement.
- 1.32. GUILLET S.A.S. n'autorisant que les règlements par « LCR acceptée », des frais d'encaissement forfaitaires d'un montant minimum de 15 Euros HT seront appliqués sur facture pour tout autre forme de règlement.
- 1.33. Les délais éventuellement consentis courent à compter de la date de facturation.
- 1.34. Tout retard de paiement – même d'un règlement partiel – d'une échéance quelconque, quel que soit le mode de règlement prévu, entraîne de plein droit et immédiatement sans mise en demeure préalable :
- La déchéance du terme pour toutes commandes exécutées et non réglées ;
 - La réduction de 30 jours des conditions de règlement initiales éventuellement consenties – avec cumul possible sur les prochaines factures – ;
 - L'exigibilité immédiate de la totalité des sommes dues ou restant à devoir au titre de la relation commerciale, y compris des traites payables à échéances ultérieures antérieurement créées ;
 - La suspension de l'exécution et la résolution des commandes en cours si bon semble à GUILLET S.A.S. ;
 - L'annulation de tous les avoirs et ristournes hors factures acquises et/ou à établir ;
 - A titre de clause pénale et conformément aux dispositions de la Loi N°2008-776 du 04.08.2008, tout acheteur professionnel sera de plein droit redevable d'une pénalité pour retard de paiement, qui commencera à courir à compter de la date mentionnée sur la facture, calculée par application à intégralité des sommes dues, d'un taux d'intérêt égal au taux d'intérêt appliqué par la Banque centrale européenne (BCE) à son opération de refinancement la plus récente majoré de 10 points de pourcentage (10%) sans préjudice des frais de contentieux et sans préjudice des sommes dues ou à devoir.
- 1.35. Tout recours de GUILLET S.A.S. à un service de contentieux, ou autre, pour obtenir le règlement des créances, entraînera en principal une indemnité fixée à 15% du montant des créances pour dédommagement des frais de contentieux, sans préjudice des intérêts de retard dus au titre de la clause pénale.
- 1.36. En cas de changement dans la situation de l'acheteur, notamment en cas de décès, d'incapacité, de dissolution ou de modification sociale, hypothèque de ses immeubles, vente ou nantissement de son fonds de commerce, dépôt de bilan, d'une demande ou de l'ouverture d'une procédure collective, de demande d'un moratoire, de saisie ou de tout autre mesure relevant à des difficultés de paiement, GUILLET S.A.S. se réserve le droit, même après une exécution partielle d'une commande, d'exiger un paiement d'avance ou des garanties ou d'annuler, le cas échéant, le solde de la commande.
- 1.37. L'acheteur ne peut opposer aucun droit de rétention ou de compensation pour se dégager de ses obligations de paiement.

RESERVE DE PROPRIETE

- 1.38. GUILLET S.A.S. conclut ses ventes avec une réserve de propriété. En conséquence, le transfert à l'acheteur de la propriété des produits vendus est suspendu jusqu'au paiement intégral du prix y compris de ses accessoires. Les ouvrages étant amovibles, toute assimilation à des immeubles est exclue de convention expresse.
- Ne constitue pas un paiement la remise d'une lettre de change ou d'un autre titre créant une simple obligation de payer. Cependant, les risques de la chose ayant été transféré à l'acheteur dès l'expédition, il s'engage à les assurer et à indiquer notre qualité de propriétaire à son assureur.
- 1.39. Nous accordons aux revendeurs et fabricants, à titre révoquant, le droit de revendre nos produits par la voie commerciale normale. Ce droit cessera de plein droit et sans formalités en cas de non paiement partiel ou total d'une échéance quelconque. L'acheteur devra informer le sous-acquéreur que les marchandises vendues sont grevées d'une clause de réserve de propriété, et convenir avec lui d'une clause de réserve de propriété avec le sous-acquéreur.
- 1.40. L'acheteur devra s'opposer par tout moyen aux prétentions que des tiers pourraient faire valoir sur nos marchandises vendues sous réserve de propriété, et est dans l'obligation de nous en informer, sans délai, par lettre recommandée avec accusé de réception.
- 1.41. A défaut de paiement total ou partiel du prix des marchandises à leur échéance, celles-ci devront nous être restituées à première demande écrite aux frais, risques et périls de l'acheteur qui s'y oblige et ce, sous huit jours après une mise en demeure par lettre recommandée avec accusé de réception adressée à l'acheteur restée en tout ou partie sans effet pendant ce délai.

RECLAMATIONS ET RETOURS

- 1.42. Toute réclamation pour livraison incomplète, non conforme ou pour défaut apparent doivent être adressées à GUILLET S.A.S. par lettre recommandée, immédiatement après réception de la marchandise ou au plus tard dans les huit jours qui suivent. Aucune réclamation postérieure ne pourra être prise en compte par GUILLET S.A.S.
- D'une manière générale, la responsabilité de GUILLET S.A.S. est strictement limitée à l'obligation de remplacer la marchandise non conforme, à l'exclusion de tous dommages et intérêts.
- 1.43. Les retours de marchandise ne seront acceptés qu'après accord préalable écrit de notre part.
- 1.44. Les marchandises retournées voyagent aux frais et risques de l'acheteur. Elles doivent être en parfait état de conservation, dans les conditionnements et emballages d'origine et ne présenter aucun signe de démontage ou d'utilisation. La justification de facturation (numéro et date de facture) devra obligatoirement accompagner la demande de retour.
- 1.45. Dans le cas d'une reprise de produits, un abatement forfaitaire de 20 % du prix des produits repris sera appliqué pour frais de gestion, de conditionnement et de stockage.
- 1.46. Aucune marchandise livrée depuis plus de six mois ne pourra être reprise.

GARANTIES

- 1.47. Notre matériel est garanti, dans la limite des dispositions légales obligatoires et impératives, contre tout vice caché. Quelle que soit la durée légale, et pour autant qu'il y ait eu réclamation immédiate, nous accordons, en tout état de cause, un délai de garantie pour vice caché de 12 mois après livraison.
- 1.48. Toute garantie est exclue pour les défauts résultant de conditions anormales d'utilisation, d'application, de pose ou de montage, d'emploi excessif, de manque d'entretien ou d'usure normale du matériel.
- 1.49. Le droit à la garantie cesse s'il est fait usage de pièces de rechange non conformes aux pièces d'origine ou si des modifications sont apportées à nos produits sans notre consentement expresse.
- 1.50. **Il est expressément convenu qu'aucune forme de service après-vente, tels que l'affûtage d'outils, remise en état après utilisation, remplacement de carbures... ne sera acceptée hors des dispositions prévues à l'article 10.1.**
- 1.51. La garantie consiste à notre choix, soit en la reprise de la marchandise contre un avoir correspondant à la valeur facturée, soit en la remise en l'état dans un délai approprié ou au remplacement gratuit du matériel.
- 1.52. L'acheteur ne pourra en aucun cas prétendre à des dommages et intérêts de quelque nature et pour quelque raison que ce soit. La mise en jeu de notre garantie suppose préalablement que l'acheteur ait exécuté lui-même toutes ses obligations nées de l'ensemble de nos relations commerciales et des présentes Conditions Générales de Vente.
- 1.53. Sauf dispositions légales impératives, notre responsabilité – tant contractuelle qu'extra-contractuelle – ne peut être invoquée qu'en cas de faute intentionnelle ou de négligence particulièrement grave de GUILLET S.A.S. ou de ses préposés.
- En tous cas cette responsabilité ne conviendra que le préjudice direct de l'acheteur, à l'exclusion de tout dommage indirect ou d'un dommage n'affectant pas directement le matériel livré. Elle est, en outre, toujours limitée à la valeur facturée du ou des produits concernés.

CLAUSE RESOLUTOIRE

En cas d'inexécution ou de non paiement par l'acheteur d'une quelconque de ces obligations, au titre des présentes, et huit jours après une mise en demeure par lettre recommandée avec accusé de réception, restée infructueuse en tout ou partie pendant ce délai, la vente sera résolue de plein droit et sans formalités ; les acomptes et paiements partiels éventuellement versés par l'acheteur, sont alors réputés acquis à GUILLET S.A.S. à titre de premier dommage et intérêt et sans préjudice de tous autres.

CLAUSE PENALE

En cas d'action judiciaire en recouvrement de notre créance, nous nous réservons le droit de réclamer devant la juridiction compétente, à titre de clause pénale, une somme égale à 15 % du montant dû en principal, avec un minimum de 800 Euros, toutes taxes fiscales en sus, pour préjudice et trouble commercial.

JURIDICTION

- 1.54. GUILLET S.A.S. et l'acheteur s'engagent, préalablement à tout recours judiciaire, à mettre tous les moyens en œuvre pour résoudre à l'amiable les différends qui pourraient survenir entre eux.
- 1.55. Le présent contrat est régi par le droit français.
- En cas de contestation quelconque d'une livraison ou de son règlement, seul sera compétent le Tribunal de Commerce de Bourg-en-Bresse, même en cas de pluralité de défendeurs ou d'appel en garantie pour tout litige avec des acheteurs commerçants. Nous nous réservons le droit de saisir les tribunaux du domicile de l'acheteur.
- 1.56. Les domiciliations d'effets et nos acceptations de règlement n'apportent ni dérogation à cette attribution de juridiction.
- Toute action contre GUILLET S.A.S. en quelque qualité qu'elle intervienne est prescrite dans un délai d'un an.
- 1.57. Aucune clause contraire de l'acheteur ne peut déroger à cette clause attributive de juridiction, sauf acceptation expresse et par écrit de notre part.
- 1.58. Si, pour des raisons quelconques, une des clauses ci-dessus se révèle inefficace ou inapplicable, la validité des conditions de vente et du contrat n'en sera pas affectée pour autant.



www . guillet . pro

A découvrir aussi...

*nos gammes d'outils de perçage, démolition
et bouchardage pour le béton*

*notre gamme de burins et dérivés
pour applications spéciales en industrie*



GUILLET

875 route de la Gare - 01150 VILLEBOIS - FRANCE

tel : +33. 04 74 37 69 00 fax : +33. 04 74 36 69 06 info@guillet.pro